

2023

CATALOGUE GÉNÉRAL

NETTOYEURS HAUTE PRESSION

2 GARANTIE
ANS



 **COMET**



***Stock
Disponible
en France***



***SAV
Réseau
Français***

SOMMAIRE

BLUE SERIES COMMERCIAL	9	PTO.....	128
KRM.....	10	FDX 2.....	132
KRS.....	14	FDX ELITE.....	136
KRX.....	18	FDX BLADE XR.....	140
KLS.....	22	FDX BLADE XL.....	144
KLS GOLD.....	26	FDX BLADE XL PRO.....	148
KLS GOLD XL.....	30	FDX PRO.....	152
KS GOLD.....	34	FDX ENDURANCE.....	156
KT GOLD.....	38	FDX XTREME.....	162
KT 1900.....	42	FDX XTREME 700 bar.....	166
KSX GOLD.....	46	FDX XTREME XL.....	170
BLUE SERIES STATIC • PORTABLE	51	FDX XTREME XL 700 bar.....	174
STATIC GOLD.....	52	X-SPECIAL HOT WATER SERIES	179
ETM.....	56	FDX COMPACT CUBE.....	180
K 250 STATIC.....	60	FDX HOT CUBE.....	184
K PREMIUM PICK-UP.....	64	FDX HOT CUBE WK.....	188
BLUE SERIES PROFESSIONAL	69	RED SERIES COMMERCIAL	193
K 200.....	70	PATRIOT GOLD.....	194
K 250.....	74	SCOUT.....	198
K STEEL SERIES	79	RED SERIES PROFESSIONAL	203
ETM 2W.....	80	KP.....	204
K STEEL S.....	84	KP PRO.....	208
K 803-805-807-809 S.....	88	KP STEEL CLASSIC.....	212
K 805-807-809 TS.....	92	KM CLASSIC.....	216
K STEEL TS.....	96	KM EXTRA.....	220
K STEEL XL TS.....	100	KM EVO.....	224
K STEEL ECO.....	104	KM STEEL.....	228
K 1251 · 1501 TS.....	110	KF CLASSIC.....	232
K XTREME.....	114	KF EXTRA.....	238
K XTREME 700 bar.....	118	KF STEEL.....	242
X-SPECIAL COLD WATER SERIES	123	MOBILE BOILER SERIES	247
FDX WB.....	124	HOT BOX 200 bar.....	248
		HOT BOX 350 · 500 bar.....	250

SOMMAIRE

ÉQUIPEMENTS DE SOL	253	SB 7.5.....	284
ASPIRATEURS.....	254	KB 14.....	285
GÉNÉRATEURS DE VAPEUR.....	257	TB 22.....	286
AUTOLAVEUSES.....	258	TM 18.....	287
BALAYEUSES.....	260	Accessoires.....	288
CHARIOTS DE MÉNAGE.....	262	Suite Pulvérisateurs.....	290
ACCESSOIRES	265	TRANSFERT	305
EPI	277	TRANSFERT - EAU.....	306
PULVÉRISATEURS	283	TRANSFERT - GASOIL & ADBLUE.....	324

LÉGENDE

	Nettoyeurs haute pression eau froide		Puissance moteur thermique (HP/kW)		Réservoir détergent (lt)
	Nettoyeurs haute pression eau chaude		Moteur universel		Rotation moteur (tr/min)
	Pression de service (bar/MPa)		Moteur diesel		Rotation pompe (tr/min)
	Pression maximum (bar/MPa)		Moteur essence		Poids (kg)
	Débit de service (l/h)		Fonction vapeur		Dimensions (cm)
	Débit maximum (l/h)		Température de l'eau à la sortie (°C)		Diamètre (pouce - mm)
	Puissance absorbée (kW)		Réservoir gasoil (lt)		Valeurs du PH
	Alimentation électrique Tension		Consommation fioul (kg/h)		Nombre de pièces par carton
	Puissance moteur électrique (HP/kW)				

BLUE SERIES



La gamme BLUE SERIES est constituée d'un grand assortiment de nettoyeurs haute pression eau froide, alimentés par des moteurs électriques, avec des modèles dédiés autant pour des utilisations domestiques, que pour les utilisations semi-professionnelles et professionnelles

X SERIES



La gamme X SERIES est constituée d'unités avec des moteurs endothermiques essence ou diesel, avec des roues solides et résistantes, destinées à un usage intensif

RED SERIES



La gamme RED SERIES est constituée de nettoyeurs haute pression eau chaude, alimentées par des moteurs électriques, avec des chaudières intégrées permettant de chauffer l'eau.

LÉGENDE

PREMIUM

Configuré avec pompe premium

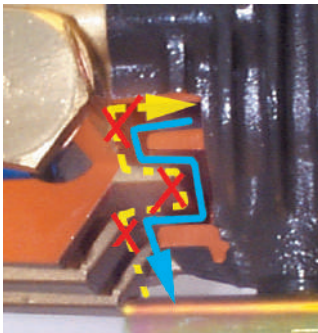

SYSTÈME EXCLUSIF BREVETÉ d'assemblage entre la culasse de pompe et le carter d'huile qui empêche l'entrée de poussières et de saletés dans la zone de travail des pistons tout en permettant une éventuelle évacuation d'eau (protection carter d'huile)



SYSTÈME EXCLUSIF AUTOLUBRIFIÉ D'ÉTANCHÉITÉ DE L'EAU avec double jeu de garnitures en caoutchouc toilé et anneaux en téflon / bronze pour une exceptionnelle durée de vie

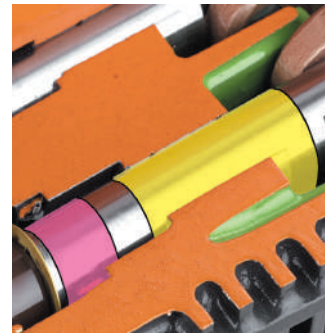

SYSTÈME EXCLUSIF D'ÉTANCHÉITÉ D'HUILE INTERNE AU CARTER qui minimise l'usure des joints spy des pistons (Brevet)



Moteur électrique par induction



TotalStop Retardé



Joint haute pression eau chaude



Pompes auto-amorçantes

TOTAL STOP

Ce système permet d'arrêter automatiquement le moteur lorsque le pistolet est fermé.

EASY-START

Ce système permet de faciliter le démarrage moteur même dans des conditions d'alimentation électrique défavorables.



BLUE SERIES COMMERCIAL

PARFAIT POUR LE NETTOYAGE DOMESTIQUE



Lavage domestique de vélos, motos et voitures. Pour ceux qui veulent nettoyer leurs véhicules en obtenant de bons résultats



Nettoyage et maintenance ordinaires de petits bateaux pour ôter des résidus de sable, d'algue, de saleté, d'eau salée de la quille et de la coque



Nettoyage des piscines, même dans les endroits les plus difficiles d'accès et sur les surfaces anti-dérapantes rugueuses

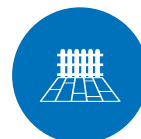

Nettoyage des clôtures, escaliers, allées et mobiliers extérieurs ou surfaces en bois



Nettoyage des murs, portes, façades, fenêtres, garages et carrelages en céramique. Pour retirer les mousses et saletés incrustées

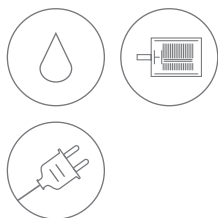

KRM EXTRA



Poignée ergonomique avec support de pistolet



Avec enrouleur de rangement en position haute

PT 03 BRUSH Moteur universel
Culasse en aluminium

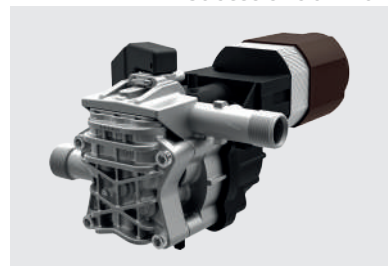

VIDÉO DE DÉMONSTRATION



Réservoir de détergent intégré et facilement amovible



DIMENSIONS CARTON (cm)	29,5 x 26,5 x 60
QUANTITÉ PAR PALETTE	36
DIMENSIONS PALETTE (cm)	120 x 81 x 192
N. MACHINES CONTENEUR 20'	396 / 632 *
N. MACHINES CONTENEUR 40' (40' HQ)	900 / 1320* (900 / 1524*)

* Chargées au sol

Manipulation facile grâce à deux roues pratiques

Raccord frontal pour l'alimentation d'eau

CARACTÉRISTIQUES GÉNÉRALES

- Nettoyeur haute pression eau froide avec moteur électrique
- Protection thermique du moteur
- Pompe axiale 3 pistons avec culasse en aluminium
- Poignée ergonomique avec support de pistolet
- Système Total Stop
- Roues en plastique Ø 17.5 cm
- Réservoir de détergent intégré
- Enrouleur en position haute

CARACTÉRISTIQUES TECHNIQUES

CODE	MODÈLES	POMPE																	
			Ph	V	Hz	bar	MPa	l/h	kW	lt	kg	(L x W x H) cm	€	€					
9063 0002	KRM 1100 Extra	PT 03 Brush	1	230	50	125	12,5	360	1,75	0,7	8,0	31 x 28 x 65,5	185,00						

ÉQUIPEMENT STANDARD



Pistolet avec protection S09

CARACTÉRISTIQUES TECHNIQUES					MODÈLES COMPATIBLES	PRIX
l/min	ENTRÉE	SORTIE	bar	CODE	9063 0002	€
15	Coget F	Système baïonnette - F	180	2410 0239		



Lance avec porte buse S12

CARACTÉRISTIQUES TECHNIQUES				MODÈLES COMPATIBLES	PRIX
ENTRÉE	SORTIE	mm	CODE	9063 0002	€
Système baïonnette - M	Coget	425	3301 1501		



Buse à jet réglable

CARACTÉRISTIQUES TECHNIQUES				MODÈLES COMPATIBLES	PRIX
ENTRÉE	Ø	°C	CODE	9063 0002	€
Coget	0,95 orange	60	3217 0336		



Buse rotative

CARACTÉRISTIQUES TECHNIQUES				MODÈLES COMPATIBLES	PRIX
ENTRÉE	Ø	°C	CODE	9063 0002	€
Coget	1,025 vert	60	3217 0340		



Buse à mousse

CARACTÉRISTIQUES TECHNIQUES				MODÈLES COMPATIBLES	PRIX
ENTRÉE	l/min	°C	CODE	9063 0002	€
Coget	15	40	3410 0390		



Flexible haute pression

CARACTÉRISTIQUES TECHNIQUES				MODÈLES COMPATIBLES	PRIX
ENTRÉE	SORTIE	m	CODE	9063 0002	€
M22x1,5 F - Ø15	Coget M	8 - 1/4"	3208 1345		



Brosse de lavage

CARACTÉRISTIQUES TECHNIQUES				MODÈLES COMPATIBLES	PRIX
ENTRÉE	bar	l/min	CODE	9063 0002	€
Système baïonnette	20	20	1413 0057		

ÉQUIPEMENT STANDARD



Filtre arrivée d'eau en plastique

CARACTÉRISTIQUES TECHNIQUES				MODÈLES COMPATIBLES	PRIX
ENTRÉE	SORTIE	mesh	CODE	9063 0002	€
Ø 15	G 3/4" F	50	1002 0285		10,80

ACCESSOIRES EN OPTION



Kit anti-retour BA10

CARACTÉRISTIQUES TECHNIQUES				MODÈLES COMPATIBLES	PRIX
ENTRÉE	SORTIE	l/min	CODE	9063 0002	€
G 3/4" M	G 3/4" M	35	0608 0049		51,10



Kit raccord rapide arrivée d'eau

CARACTÉRISTIQUES TECHNIQUES				MODÈLES COMPATIBLES	PRIX
ENTRÉE	SORTIE	bar	CODE	9063 0002	€
G 3/4" F	G 3/4" F	10	5002 0024		12,40



Brosse rotative

CARACTÉRISTIQUES TECHNIQUES				MODÈLES COMPATIBLES	PRIX
ENTRÉE	bar	l/min	CODE	9063 0002	€
Système baïonnette - M	20	20	1413 0059		28,00



Kit nettoyage canalisation

CARACTÉRISTIQUES TECHNIQUES				MODÈLES COMPATIBLES	PRIX
ENTRÉE	m	l/min	CODE	9063 0002	€
Système baïonnette - M	10	6 ÷ 9	3045 0061		83,20



Rallonge flexible haute pression

CARACTÉRISTIQUES TECHNIQUES				MODÈLES COMPATIBLES	PRIX
ENTRÉE	SORTIE	m	CODE	9063 0002	€
M22x1,5 F - Ø15	M22x1,5 M - Ø15	6	3301 1505		34,70



Laveur de sol SC 145

CARACTÉRISTIQUES TECHNIQUES				MODÈLES COMPATIBLES	PRIX
ENTRÉE	bar	Ø	CODE	9063 0002	€
Système baïonnette - M	130	1,2	3301 1503		66,10



Canon à mousse

CARACTÉRISTIQUES TECHNIQUES				MODÈLES COMPATIBLES	PRIX
ENTRÉE	bar	Ø	CODE	9063 0002	€
Système baïonnette - M	130	1,2	3301 1583		16,60



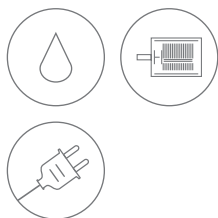

KRS EXTRA



Poignée ergonomique avec support de pistolet

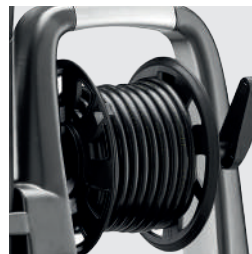

Avec enrouleur de rangement en position haute

PT 03 BRUSH Moteur universel
Culasse en aluminium

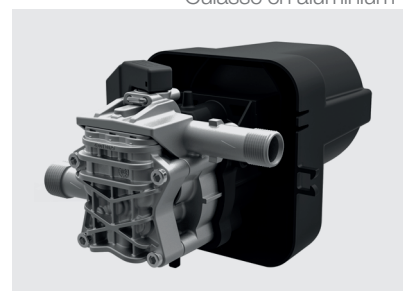

VIDÉO DE DÉMONSTRATION



Réservoir de détergent intégré et facilement amovible



DIMENSIONS CARTON (cm)	38 x 30 x 57
QUANTITÉ PAR PALETTE	24
DIMENSIONS PALETTE (cm)	120 x 80 x 183
N. MACHINES CONTENEUR 20'	264 / 456 *
N. MACHINES CONTENEUR 40' (40' HQ)	600 / 960* (600 / 1086*)

* Chargées au sol

Manipulation facile grâce à deux roues pratiques avec revêtement en caoutchouc

Raccord frontal pour l'alimentation d'eau

CARACTÉRISTIQUES GÉNÉRALES

- Nettoyeur haute pression eau froide avec moteur électrique
- Protection thermique du moteur
- Pompe axiale 3 pistons avec culasse en aluminium
- Poignée ergonomique avec support de pistolet
- Système Total Stop
- Roues en plastique Ø 17.5 cm
- Réservoir de détergent intégré
- Enrouleur en position haute

CARACTÉRISTIQUES TECHNIQUES

CODICI	MODÈLES	POMPE											
			Ph	V	Hz	bar	MPa	l/h	kW	lt	kg	(L x W x H) cm	€
9063 0102	KRS 1300 Extra	PT 03 Brush	1	230	50	150	15	500	2,35	0,7	9,5	33 x 28 x 84	249,00

ÉQUIPEMENT STANDARD



Pistolet avec protection S09

CARACTÉRISTIQUES TECHNIQUES					MODÈLES COMPATIBLES	PRIX
l/min	ENTRÉE	SORTIE	bar	CODE	9063 0102	€
15	Coget F	Système baïonnette - F	180	2410 0239		35,60



Lance avec porte buse S12

CARACTÉRISTIQUES TECHNIQUES				MODÈLES COMPATIBLES	PRIX
ENTRÉE	SORTIE	mm	CODE	9063 0102	€
Système baïonnette - M	Coget	425	3301 1501		12,50



Buse à jet réglable

CARACTÉRISTIQUES TECHNIQUES				MODÈLES COMPATIBLES	PRIX
ENTRÉE	Ø	°C	CODE	9063 0102	€
Coget	1,05 noir	60	3217 0350		11,70



Buse rotative

CARACTÉRISTIQUES TECHNIQUES				MODÈLES COMPATIBLES	PRIX
ENTRÉE	Ø	°C	CODE	9063 0102	€
Coget	1,025 vert	60	3217 0340		10,80



Buse à mousse

CARACTÉRISTIQUES TECHNIQUES				MODÈLES COMPATIBLES	PRIX
ENTRÉE	l/min	°C	CODE	9063 0102	€
Coget	15	40	3410 0390		7,60



Flexible haute pression

CARACTÉRISTIQUES TECHNIQUES				MODÈLES COMPATIBLES	PRIX
ENTRÉE	SORTIE	m	CODE	9063 0102	€
M22x1,5 F - Ø15	Coget M	8	3208 1345		44,60



Brosse de lavage

CARACTÉRISTIQUES TECHNIQUES				MODÈLES COMPATIBLES	PRIX
ENTRÉE	bar	l/min	CODE	9063 0102	€
Système baïonnette	20	20	1413 0057		18,40

ÉQUIPEMENT STANDARD



Filtre arrivée d'eau en plastique

CARACTÉRISTIQUES TECHNIQUES				MODÈLES COMPATIBLES	PRIX
ENTRÉE	SORTIE	mesh	CODE	9063 0102	€
Ø 15	G 3/4" F	50	1002 0285		10,80

ACCESSOIRES EN OPTION



Kit anti-retour BA10

CARACTÉRISTIQUES TECHNIQUES				MODÈLES COMPATIBLES	PRIX
ENTRÉE	SORTIE	l/min	CODE	9063 0102	€
G 3/4" M	G 3/4" M	35	0608 0049		51,10



Kit raccord rapide arrivée d'eau

CARACTÉRISTIQUES TECHNIQUES				MODÈLES COMPATIBLES	PRIX
ENTRÉE	SORTIE	bar	CODE	9063 0102	€
G 3/4" F	G 3/4" F	10	5002 0024		12,40



Brosse rotative

CARACTÉRISTIQUES TECHNIQUES				MODÈLES COMPATIBLES	PRIX
ENTRÉE	bar	l/min	CODE	9063 0102	€
Système baïonnette - M	20	20	1413 0059		28,00



Kit nettoyage canalisation

CARACTÉRISTIQUES TECHNIQUES				MODÈLES COMPATIBLES	PRIX
ENTRÉE	m	l/min	CODE	9063 0102	€
Système baïonnette - M	10	6 ÷ 9	3045 0061		83,20



Rallonge flexible haute pression

CARACTÉRISTIQUES TECHNIQUES				MODÈLES COMPATIBLES	PRIX
ENTRÉE	SORTIE	m	CODE	9063 0102	€
M22x1,5 M - Ø15	M22x1,5 F - Ø15	6	3301 1505		34,70



Laveur de sol SC 145

CARACTÉRISTIQUES TECHNIQUES				MODÈLES COMPATIBLES	PRIX
ENTRÉE	bar	Ø	CODE	9063 0102	€
Système baïonnette - M	130	1,2	3301 1503		66,10



Canon à mousse

CARACTÉRISTIQUES TECHNIQUES				MODÈLES COMPATIBLES	PRIX
ENTRÉE	bar	Ø	CODE	9063 0102	€
Système baïonnette - M	130	1,2	3301 1583		16,60



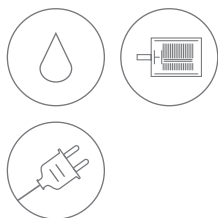

KRX PLUS

WPS SYSTEM



VIDÉO DE DÉMONSTRATION



Poignée ergonomique avec support de pistolet

Avec enrouleur de rangement en position haute



PT 03 BRUSH Moteur universel
Culasse en aluminium

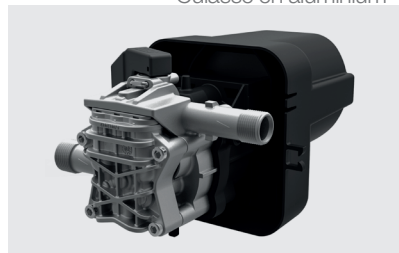

WPS SYSTEM

Sélection de programmes de nettoyage

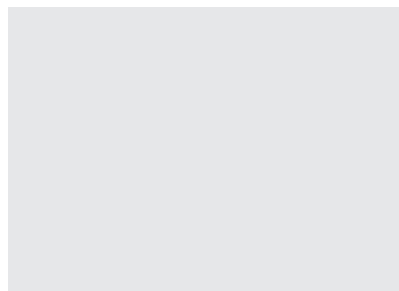

Réservoir à détergent intégré, facilement démontable



DIMENSIONS CARTON (cm)	37 x 37 x 56
QUANTITÉ PAR PALETTE	18
DIMENSIONS PALETTE (cm)	120 x 80 x 180
N. MACHINES CONTENEUR 20'	198 / 360 *
N. MACHINES CONTENEUR 40' (40' HQ)	450 / 780* (450 / 895*)

* Chargées au sol

Raccord frontal pour l'alimentation d'eau



CARACTÉRISTIQUES GÉNÉRALES

- Nettoyeur haute pression eau froide avec moteur électrique
- Moteur universel avec protection thermique
- Pompes axiales 3 pistons avec culasse en aluminium
- WPS system - sélection de programmes de nettoyage
- Flexible haute pression R1 1/4 avec renforcement métallique
- Poignée ergonomique avec support de pistolet
- Système Total Stop
- Roues en plastique Ø 17.5 cm avec bande de caoutchouc
- Réservoir à détergent intégré
- Enrouleur en position haute

CARACTÉRISTIQUES TECHNIQUES

CODE	MODELS	PUMP															
			Ph	V	Hz	bar	MPa	l/h	kW	lt	kg	(L x W x H) cm	€	€			
9063 0201	KRX 1450 Plus	PT 03 Brush	1	230	50	160	16	500	2,5	0,7	8,6	28 x 28 x 88	269,00				

ÉQUIPEMENT STANDARD



Pistolet avec protection S09



Lance avec porte buse S12



Buse à jet réglable



Buse rotative



Buse éco



Buse à mousse



Flexible haute pression avec renforcement métallique

CARACTÉRISTIQUES TECHNIQUES					MODÈLES COMPATIBLES	PRIX
l/min	ENTRÉE	SORTIE	bar	CODE	9063 0201	€
15	Coget F	Système baïonnette - F	180	2410 0239		

CARACTÉRISTIQUES TECHNIQUES				MODÈLES COMPATIBLES	PRIX
ENTRÉE	SORTIE	mm	CODE	9063 0201	€
Système baïonnette - M	Coget	425	3301 1501		

CARACTÉRISTIQUES TECHNIQUES				MODÈLES COMPATIBLES	PRIX
ENTRÉE	Ø	°C	CODE	9063 0201	€
Coget	1,0 bleu clair	60	3217 0338		

CARACTÉRISTIQUES TECHNIQUES				MODÈLES COMPATIBLES	PRIX
ENTRÉE	Ø	°C	CODE	9063 0201	€
Coget	1,1 vert	60	3217 0373		

CARACTÉRISTIQUES TECHNIQUES				MODÈLES COMPATIBLES	PRIX
ENTRÉE	Ø	°C	CODE	9063 0201	€
Coget	1,2 rouge	40	3410 0355		

CARACTÉRISTIQUES TECHNIQUES				MODÈLES COMPATIBLES	PRIX
ENTRÉE	l/min	°C	CODE	9063 0201	€
Coget	15	40	3410 0390		

CARACTÉRISTIQUES TECHNIQUES				MODÈLES COMPATIBLES	PRIX
ENTRÉE	SORTIE	m	CODE	9063 0201	€
M 22x1,5 - Ø15	Coget M	8m - R1 1/4"	3208 1463		

ÉQUIPEMENT STANDARD



Brosse de lavage

CARACTÉRISTIQUES TECHNIQUES				MODÈLES COMPATIBLES	PRIX
ENTRÉE	bar	l/min	CODE	9063 0201	€
Système baïonnette	20	20	1413 0057		18,40



Filtre arrivée d'eau en plastique

CARACTÉRISTIQUES TECHNIQUES				MODÈLES COMPATIBLES	PRIX
ENTRÉE	SORTIE	mesh	CODE	9063 0201	€
Ø 15	G 3/4" F	50	1002 0285		10,80

ACCESSOIRES EN OPTION



Kit anti-retour BA10

CARACTÉRISTIQUES TECHNIQUES				MODÈLES COMPATIBLES	PRIX
ENTRÉE	SORTIE	l/min	CODE	9063 0201	€
G 3/4" M	G 3/4" M	35	0608 0049		51,10



Kit raccord rapide arrivée d'eau

CARACTÉRISTIQUES TECHNIQUES				MODÈLES COMPATIBLES	PRIX
ENTRÉE	SORTIE	bar	CODE	9063 0201	€
G 3/4" F	G 3/4" F	10	5002 0024		12,40



Brosse rotative

CARACTÉRISTIQUES TECHNIQUES				MODÈLES COMPATIBLES	PRIX
ENTRÉE	bar	l/min	CODE	9063 0201	€
Système baïonnette - M	20	20	1413 0059		28,00



Kit nettoyage canalisation

CARACTÉRISTIQUES TECHNIQUES				MODÈLES COMPATIBLES	PRIX
ENTRÉE	m	l/min	CODE	9063 0201	€
Système baïonnette - M	6	6 ÷ 9	3045 0072		65,30
Système baïonnette - M	10	6 ÷ 9	3045 0061		83,20
Système baïonnette - M	15	6 ÷ 9	3045 0073		106,60



Rallonge flexible haute pression

CARACTÉRISTIQUES TECHNIQUES				MODÈLES COMPATIBLES	PRIX
ENTRÉE	SORTIE	m	CODE	9063 0201	€
M22x1,5 M - Ø15	M22x1,5 F - Ø15	6	3208 1473		36,90



Laveur de sol SC 145

CARACTÉRISTIQUES TECHNIQUES				MODÈLES COMPATIBLES	PRIX
ENTRÉE	bar	Ø	CODE	9063 0201	€
Système baïonnette - M	130	1,2	3301 1503		66,10



Canon à mousse

CARACTÉRISTIQUES TECHNIQUES				MODÈLES COMPATIBLES	PRIX
ENTRÉE	bar	Ø	CODE	9063 0201	€
Système baïonnette - M	130	1,2	3301 1583		16,60



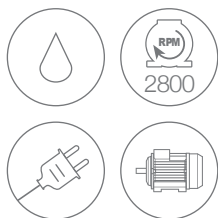

KLS EXTRA

Poignée ergonomique pour faciliter les manœuvres



Avec enrouleur de rangement en position haute

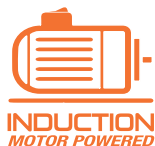

VIDÉO DE DÉMONSTRATION



MTP PT 03

Culasse en aluminium
Moteur à induction



Réservoir de détergent intégré et facilement amovible

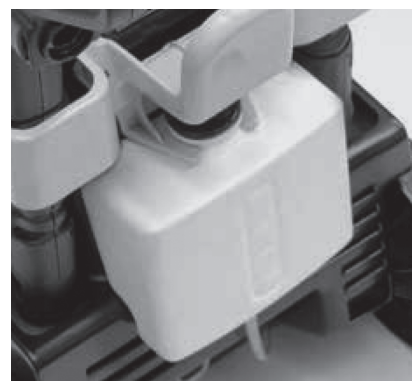

DIMENSIONS CARTON (cm)	37 x 37 x 56
QUANTITÉ PAR PALETTE	18
DIMENSIONS PALETTE (cm)	120 x 80 x 180
N. MACHINES CONTENEUR 20'	198 / 360 *
N. MACHINES CONTENEUR 40' (40' HQ)	450 / 780* (450 / 895*)

* Chargées au sol



Manipulation facile grâce à deux roues pratiques avec revêtement en caoutchouc

Raccord frontal pour l'alimentation

CARACTÉRISTIQUES GÉNÉRALES

- Structure verticale, conçue pour une ergonomie et une facilité d'utilisation maximales
- Pompe avec 3 pistons axiaux, disposés verticalement avec la pompe en bas et une structure entièrement en métal sans aucun composant structurel en plastique
- Moteur à induction avec protection thermique
- Culasse en aluminium
- Dispositif EASY START
- Système Total Stop
- Réservoir de détergent intégré et facilement amovible
- Filtre arrivée d'eau avec raccord rapide
- Enrouleur de flexible haute pression

CARACTÉRISTIQUES TECHNIQUES

CODE	MODÈLES	POMPE										
			Ph	V	Hz	bar	MPa	l/h	kW	kg	(L x W x H) cm	€
9068 0101	KLS 1400 Extra	MTP PT 03	1	230	50	140	14	400	2,1	13,5	28 x 28 x 88	299,00

ÉQUIPEMENT STANDARD



Pistolet avec protection S09

CARACTÉRISTIQUES TECHNIQUES					MODÈLES COMPATIBLES	PRIX
l/min	ENTRÉE	SORTIE	bar	CODE	9068 0101	€
15	Coget F	Système baïonnette - F	180	2410 0239		



Lance avec porte buse S12

CARACTÉRISTIQUES TECHNIQUES				MODÈLES COMPATIBLES	PRIX
ENTRÉE	SORTIE	mm	CODE	9068 0101	€
Système baïonnette - M	Coget	425	3301 1501		



Buse réglable

CARACTÉRISTIQUES TECHNIQUES				MODÈLES COMPATIBLES	PRIX
ENTRÉE	Ø	°C	CODE	9068 0101	€
Coget	1,05 noir	60	3217 0350		



Buse rotative

CARACTÉRISTIQUES TECHNIQUES				MODÈLES COMPATIBLES	PRIX
ENTRÉE	Ø	°C	CODE	9068 0101	€
Coget	1,025 noir	60	3217 0349		



Buse à mousse

CARACTÉRISTIQUES TECHNIQUES				MODÈLES COMPATIBLES	PRIX
ENTRÉE	l/min	°C	CODE	9068 0101	€
Coget	15	40	3410 0390		



Flexible haute pression

CARACTÉRISTIQUES TECHNIQUES				MODÈLES COMPATIBLES	PRIX
ENTRÉE	SORTIE	m	CODE	9068 0101	€
M22x1,5 F - Ø15	Coget M	8	3208 1345		



Brosse de lavage

CARACTÉRISTIQUES TECHNIQUES				MODÈLES COMPATIBLES	PRIX
ENTRÉE	bar	l/min	CODE	9068 0101	€
Système baïonnette	20	20	1413 0057		

ÉQUIPEMENT STANDARD



Filtre arrivée d'eau en plastique

CARACTÉRISTIQUES TECHNIQUES				MODÈLES COMPATIBLES	PRIX
ENTRÉE	SORTIE	mesh	CODE	9068 0101	€
Ø 15	G 3/4" F	50	1002 0285		10,80

ACCESSOIRES EN OPTION



Kit anti-retour BA10

CARACTÉRISTIQUES TECHNIQUES				MODÈLES COMPATIBLES	PRIX
ENTRÉE	SORTIE	l/min	CODE	9068 0101	€
G 3/4" M	G 3/4" M	35	0608 0049		51,10



Kit raccord rapide arrivée d'eau

CARACTÉRISTIQUES TECHNIQUES				MODÈLES COMPATIBLES	PRIX
ENTRÉE	SORTIE	bar	CODE	9068 0101	€
G 3/4" F	G 3/4" F	10	5002 0024		12,40



Brosse rotative

CARACTÉRISTIQUES TECHNIQUES				MODÈLES COMPATIBLES	PRIX
ENTRÉE	bar	l/min	CODE	9068 0101	€
Système baïonnette - M	20	20	1413 0059		28,00



Kit nettoyage canalisation

CARACTÉRISTIQUES TECHNIQUES				MODÈLES COMPATIBLES	PRIX
ENTRÉE	m	l/min	CODE	9068 0101	€
Système baïonnette - M	6	6 ÷ 9	3045 0072		65,30
Système baïonnette - M	10	6 ÷ 9	3045 0061		83,20
Système baïonnette - M	15	6 ÷ 9	3045 0073		106,60



Rallonge flexible haute pression

CARACTÉRISTIQUES TECHNIQUES				MODÈLES COMPATIBLES	PRIX
ENTRÉE	SORTIE	m	CODE	9068 0101	€
M22x1,5	M22x1,5	6	3301 1505		34,70



Laveur de sol SC 145

CARACTÉRISTIQUES TECHNIQUES				MODÈLES COMPATIBLES	PRIX
ENTRÉE	bar	Ø	CODE	9068 0101	€
Système baïonnette - M	130	1,2	3301 1503		66,10



Canon à mousse

CARACTÉRISTIQUES TECHNIQUES				MODÈLES COMPATIBLES	PRIX
ENTRÉE	bar	Ø	CODE	9068 0101	€
Système baïonnette - M	130	1,2	3301 1583		16,60



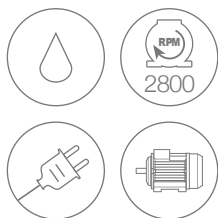

KLS GOLD

EXTRA · PLUS

Poignée ergonomique pour faciliter les manœuvres



Avec enrouleur de rangement en position haute

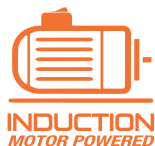

MTP PT 03 GOLD

Moteur à induction et culasse en laiton

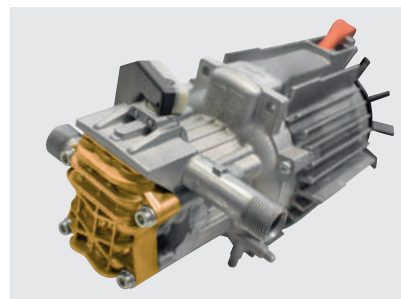

VIDÉO DE DÉMONSTRATION



Réservoir de détergent intégré et facilement amovible

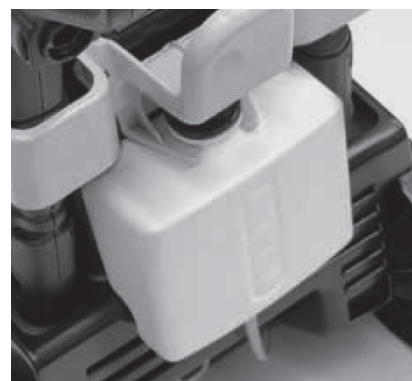

DIMENSIONS CARTON (cm)	37 x 37 x 56
QUANTITÉ PAR PALETTE	18
DIMENSIONS PALETTE (cm)	120 x 80 x 180
N. MACHINES CONTENEUR 20'	198 / 360 *
N. MACHINES CONTENEUR 40' (40' HQ)	450 / 780* (450 / 895*)

* Chargées au sol









Manipulation facile grâce à deux roues pratiques avec revêtement en caoutchouc

Raccord frontal pour l'alimentation d'eau

CARACTÉRISTIQUES GÉNÉRALES

- Structure verticale, conçue pour une ergonomie et une facilité d'utilisation maximales
- Pompe avec 3 pistons axiaux, disposés verticalement avec la pompe en bas et une structure entièrement en métal sans aucun composant structurel en plastique
- Moteur à induction avec protection thermique
- Culasse en laiton
- Moteur avec bobine de cuivre sur la KLS 1680
- Dispositif EASY START
- Système Total Stop
- Réservoir de détergent intégré et facilement amovible
- Filtre arrivée d'eau avec raccord rapide
- Enrouleur de flexible haute pression

CARACTÉRISTIQUES TECHNIQUES

CODE	MODÈLES	POMPE										
			Ph	V	Hz	bar	MPa	l/h	kW	kg	(L x W x H) cm	€
9068 0102	KLS 1600 Gold Extra	PT 03 Gold	1	230	50	150	15	450	2,2	14,5	28 x 28 x 88	365,00
9068 0103	KLS 1680 Gold Plus	PT 03 Gold	1	230	50	160	16	500	2,3	14,5	28 x 28 x 88	425,00

ÉQUIPEMENT STANDARD



Pistolet avec protection S10

CARACTÉRISTIQUES TECHNIQUES					MODÈLES COMPATIBLES		PRIX
l/min	ENTRÉE	SORTIE	bar	CODE	9068 0102	9068 0103	€
15	Coget F	M22x1,5 F	180	2410 0289			43,00



Lance avec buse à mousse réglable en laiton

CARACTÉRISTIQUES TECHNIQUES				MODÈLES COMPATIBLES		PRIX
ENTRÉE	mm	Ø	CODE	9068 0102	9068 0103	€
M 22x1,5 M	500	028	3301 1606			32,70
M 22x1,5 M	500	025	3301 1608			29,10



Lance avec rotabuse en laiton

CARACTÉRISTIQUES TECHNIQUES				MODÈLES COMPATIBLES		PRIX
ENTRÉE	mm	Ø	CODE	9068 0102	9068 0103	€
M 22x1,5 M	500	028	3301 1604			64,70



Flexible haute pression

CARACTÉRISTIQUES TECHNIQUES				MODÈLES COMPATIBLES		PRIX
ENTRÉE	SORTIE	m	CODE	9068 0102	9068 0103	€
M22x1,5 F - Ø15	Coget M	8	3208 1345			44,60
M22x1,5 F - Ø15	Coget M	8 - R1 1/4"	3208 1429			80,60



Brosse de lavage

CARACTÉRISTIQUES TECHNIQUES				MODÈLES COMPATIBLES		PRIX
ENTRÉE	bar	l/min	CODE	9068 0102	9068 0103	€
M 22x1,5 M	20	20	1413 0032			16,90



Filtre arrivée d'eau en plastique

CARACTÉRISTIQUES TECHNIQUES				MODÈLES COMPATIBLES		PRIX
ENTRÉE	SORTIE	mesh	CODE	9068 0102	9068 0103	€
Ø 15	G 3/4" F	50	1002 0285			10,80

ACCESSOIRES EN OPTION



Kit anti-retour BA10

CARACTÉRISTIQUES TECHNIQUES				MODÈLES COMPATIBLES		PRIX
ENTRÉE	SORTIE	l/min	CODE	9068 0102	9068 0103	€
G 3/4" M	G 3/4" M	35	0608 0049			51,10



Kit raccord rapide arrivée d'eau

CARACTÉRISTIQUES TECHNIQUES				MODÈLES COMPATIBLES		PRIX
ENTRÉE	SORTIE	bar	CODE	9068 0102	9068 0103	€
G 3/4" F	G 3/4" F	10	5002 0024			12,40



Kit système sablage

CARACTÉRISTIQUES TECHNIQUES				MODÈLES COMPATIBLES		PRIX
ENTRÉE	mm	Ø	CODE	9068 0102	9068 0103	€
M22x1,5	300 / 500	Ø35	3301 0801			64,50



Laveur de sol SC 150

CARACTÉRISTIQUES TECHNIQUES				MODÈLES COMPATIBLES		PRIX
ENTRÉE	bar	Ø	CODE	9068 0102	9068 0103	€
M22x1,5 M	170	0,95	3301 1502			128,90



Brosse rotative

CARACTÉRISTIQUES TECHNIQUES				MODÈLES COMPATIBLES		PRIX
ENTRÉE	bar	l/min	CODE	9068 0102	9068 0103	€
M22x1,5 M	20	20	1413 0033			34,90



Kit nettoyage canalisation

CARACTÉRISTIQUES TECHNIQUES				MODÈLES COMPATIBLES		PRIX
ENTRÉE	m	l/min	CODE	9068 0102	9068 0103	€
M22x1,5 M	6	6 ÷ 9	3045 0076			70,00
M22x1,5 M	10	6 ÷ 9	3045 0077			87,40



Rallonge flexible haute pression

CARACTÉRISTIQUES TECHNIQUES				MODÈLES COMPATIBLES		PRIX
ENTRÉE	SORTIE	m	CODE	9068 0102	9068 0103	€
M22x1,5 M - Ø15	M22x1,5 F - Ø15	6	3301 1505			34,70
M22x1,5 M - Ø15	M22x1,5 F - Ø15	10 - R1 1/4"	3301 1626			136,60



KLS 1680
WORLD PLUS
COMET



KLS GOLD

PLUS XL

Poignée ergonomique pour facilité les manœuvres



Avec enrouleur de rangement en position haute

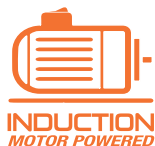

MTP PT 03 GOLD

Moteur à induction et culasse en laiton

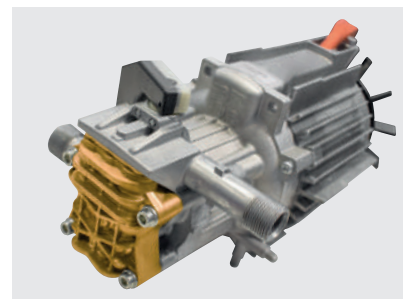

VIDÉO DE DÉMONSTRATION



Réservoir de détergent intégré et facilement amovible

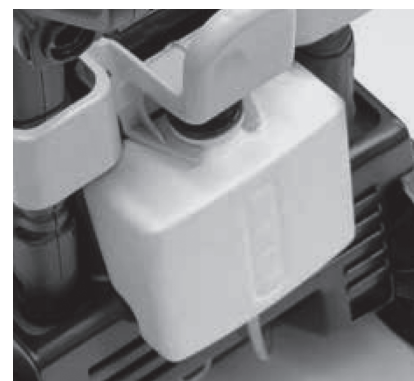

DIMENSIONS CARTON (cm)	37 x 37 x 56
QUANTITÉ PAR PALETTE	18
DIMENSIONS PALETTE (cm)	120 x 80 x 180
N. MACHINES CONTENEUR 20'	198 / 360 *
N. MACHINES CONTENEUR 40' (40' HQ)	450 / 780* (450 / 895*)

* Chargées au sol



Manipulation facile grâce à deux roues pratiques avec revêtement en caoutchouc

Raccord frontal pour l'alimentation d'eau

CARACTÉRISTIQUES GÉNÉRALES

- Structure verticale, conçue pour une ergonomie et une facilité d'utilisation maximales
- Pompe avec 3 pistons axiaux, disposés verticalement avec la pompe en bas et une structure entièrement en métal sans aucun composant structurel en plastique
- Moteur à induction avec protection thermique
- Culasse en laiton
- Moteur avec bobine de cuivre
- Dispositif EASY START
- Système Total Stop
- Réservoir de détergent intégré et facilement amovible
- Filtre arrivée d'eau avec raccord rapide
- Enrouleur de flexible haute pression

CARACTÉRISTIQUES TECHNIQUES

CODE	MODÈLES	POMPE										
			Ph	V	Hz	bar	MPa	l/h	kW	kg	(L x W x H) cm	€
9068 0117	KLS 1680 Gold Plus XL	PT 03 Gold	1	230	50	160	16	500	2,3	14,5	28 x 28 x 88	480,00

ÉQUIPEMENT STANDARD



Pistolet avec protection S10

CARACTÉRISTIQUES TECHNIQUES					MODÈLES COMPATIBLES	PRIX
l/min	ENTRÉE	SORTIE	bar	CODE	9068 0117	€
15	Coget F	M22x1,5 F	180	2410 0289		43,00



Lance avec buse à mousse réglable en laiton

CARACTÉRISTIQUES TECHNIQUES				MODÈLES COMPATIBLES	PRIX
ENTRÉE	mm	Ø	CODE	9068 0117	€
M 22x1,5 M	500	025	3301 1608		29,10



Lance avec rotabuse en laiton

CARACTÉRISTIQUES TECHNIQUES				MODÈLES COMPATIBLES	PRIX
ENTRÉE	mm	Ø	CODE	9068 0117	€
M 22x1,5 M	500	025	3301 1604		64,70



Flexible haute pression

CARACTÉRISTIQUES TECHNIQUES				MODÈLES COMPATIBLES	PRIX
ENTRÉE	SORTIE	m	CODE	9068 0117	€
M22x1,5 F - Ø15	Coget M	8 - R1 1/4"	3208 1429		80,60



Brosse de lavage

CARACTÉRISTIQUES TECHNIQUES				MODÈLES COMPATIBLES	PRIX
ENTRÉE	bar	l/min	CODE	9068 0117	€
M 22x1,5 M	20	20	1413 0032		16,90



Filtre arrivée d'eau en plastique

CARACTÉRISTIQUES TECHNIQUES				MODÈLES COMPATIBLES	PRIX
ENTRÉE	SORTIE	mesh	CODE	9068 0117	€
Ø 15	G 3/4" F	50	1002 0285		10,80



Laveur de sol L 28

CARACTÉRISTIQUES TECHNIQUES				MODÈLES COMPATIBLES	PRIX
ENTRÉE	bar	Ø	CODE	9068 0117	€
Système baionette - M	130	1,2	3046 0211		60,90



Kit nettoyage canalisation

CARACTÉRISTIQUES TECHNIQUES				MODÈLES COMPATIBLES	PRIX
ENTRÉE	m	l/min	CODE	9068 0117	€
M22x1,5 M	10	6 ÷ 9	3045 0060		83,20

ACCESSOIRES EN OPTION



Kit anti-retour BA10

CARACTÉRISTIQUES TECHNIQUES				MODÈLES COMPATIBLES	PRIX
ENTRÉE	SORTIE	l/min	CODE	9068 0117	€
G 3/4" M	G 3/4" M	35	0608 0049		51,10



Kit raccord rapide arrivée d'eau

CARACTÉRISTIQUES TECHNIQUES				MODÈLES COMPATIBLES	PRIX
ENTRÉE	SORTIE	bar	CODE	9068 0117	€
G 3/4" F	G 3/4" F	10	5002 0024		12,40



Kit système sablage

CARACTÉRISTIQUES TECHNIQUES				MODÈLES COMPATIBLES	PRIX
ENTRÉE	mm	Ø	CODE	9068 0117	€
M22x1,5	300 / 500	Ø35	3301 0801		64,50



Brosse rotative

CARACTÉRISTIQUES TECHNIQUES				MODÈLES COMPATIBLES	PRIX
ENTRÉE	bar	l/min	CODE	9068 0117	€
M22x1,5 M	20	20	1413 0033		34,90



Rallonge flexible haute pression

CARACTÉRISTIQUES TECHNIQUES				MODÈLES COMPATIBLES	PRIX
ENTRÉE	SORTIE	m	CODE	9068 0117	€
M22x1,5 M - Ø15	M22x1,5 F - Ø15	10 - R1 1/4"	3301 1626		136,60



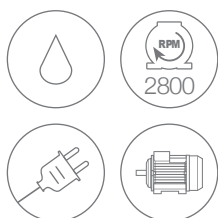

KS GOLD EXTRA

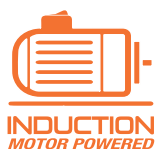

Poignée ergonomique pour faciliter les manœuvres

SUR VERSIONS EXTRA

Avec enrouleur sous pression et flexible armé R1 1/4 de 10 m



KS 1700 GOLD EXTRA

MTP KSR GOLD (culasse en laiton)



DIMENSIONS CARTON (cm)	46 x 37 x 93
QUANTITÉ PAR PALETTE	12
DIMENSIONS PALETTE (cm)	115 x 95 x 200
N. MACHINES CONTENEUR 20'	144
N. MACHINES CONTENEUR 40' (40' HQ)	288

Manipulation et montée/descente des escaliers facilitées grâce à deux grandes roues



CARACTÉRISTIQUES GÉNÉRALES

- Pompe avec 3 pistons axiaux, disposés verticalement avec la pompe en bas
- La KS 1700 Gold Extra est équipée d'une pompe avec une culasse en laiton et de l'aspiration de produit détergent directement depuis un réservoir de 1.8 litre
- Dispositif EASY START
- Système Total Stop
- Protection moteur ampèremétrique à réarmement manuel
- Filtre d'arrivée d'eau équipé d'un raccord rapide

CARACTÉRISTIQUES TECHNIQUES

CODE	MODÈLES	POMPE											
			Ph	V	Hz	bar	MPa	l/h	kW	lt	kg	(L x W x H) cm	€
9041 0502	KS 1700 Gold Extra	KSR Gold	1	230	50	155	15,5	540	2,7	1,8	19	32 x 38 x 89	690,00

ÉQUIPEMENT STANDARD



Pistolet GC 251 avec protection

CARACTÉRISTIQUES TECHNIQUES					MODÈLES COMPATIBLES	PRIX
l/min	ENTRÉE	SORTIE	bar	CODE	9041 0502	€
30	G 1/4" M	M22x1,5 F	255	2410 0118		44,10



Lance à jet réglable avec buse

CARACTÉRISTIQUES TECHNIQUES				MODÈLES COMPATIBLES	PRIX
ENTRÉE	mm	Ø	CODE	9041 0502	€
M22x1,5 M	570	033	3301 1064		32,90



Buse haute pression

CARACTÉRISTIQUES TECHNIQUES				MODÈLES COMPATIBLES	PRIX
ENTRÉE	Ø	°C	CODE	9041 0502	€
M4	033	60	3400 0510		6,80



Lance rotajet, sans buse

CARACTÉRISTIQUES TECHNIQUES				MODÈLES COMPATIBLES	PRIX
ENTRÉE	mm	Ø	CODE	9041 0502	€
M22x1,5 M	570	033	3301 1052		86,10



Flexible haute pression

CARACTÉRISTIQUES TECHNIQUES				MODÈLES COMPATIBLES	PRIX
ENTRÉE	SORTIE	m	CODE	9041 0502	€
G 1/4" F	G 1/4" F	10 - R1 1/4"	3301 0794		111,00



Filtre arrivée d'eau en plastique

CARACTÉRISTIQUES TECHNIQUES				MODÈLES COMPATIBLES	PRIX
ENTRÉE	SORTIE	mesh	CODE	9041 0502	€
Ø 15	G 3/4" F	50	1002 0285		10,80

ACCESSOIRES EN OPTION



Kit anti-retour BA10

CARACTÉRISTIQUES TECHNIQUES				MODÈLES COMPATIBLES	PRIX
ENTRÉE	SORTIE	l/min	CODE	9041 0502	€
G 3/4" M	G 3/4" M	35	0608 0049		51,10



Kit raccord rapide arrivée d'eau

CARACTÉRISTIQUES TECHNIQUES				MODÈLES COMPATIBLES	PRIX
ENTRÉE	SORTIE	bar	CODE	9041 0502	€
G 3/4" F	G 3/4" F	10	5002 0024		12,40



Pistolet GH 281 avec régulateur de pression + raccord tournant

CARACTÉRISTIQUES TECHNIQUES					MODÈLES COMPATIBLES	PRIX
l/min	ENTRÉE	SORTIE	bar	CODE	9041 0502	€
15	G 1/4" M	M22x1,5F	310	2410 0246		121,40



Kit système de sablage

CARACTÉRISTIQUES TECHNIQUES				MODÈLES COMPATIBLES	PRIX
ENTRÉE	mm	Ø	CODE	9041 0502	€
M22x1,5 M	300 / 500	035	3301 0801		64,50



Brosse rotative

CARACTÉRISTIQUES TECHNIQUES				MODÈLES COMPATIBLES	PRIX
ENTRÉE	bar	l/min	CODE	9041 0502	€
M 22x1,5 M	20	20	1413 0033		34,90



Brosse de lavage

CARACTÉRISTIQUES TECHNIQUES				MODÈLES COMPATIBLES	PRIX
ENTRÉE	bar	l/min	CODE	9041 0502	€
M 22x1,5 M	20	20	1413 0032		16,90



Laveur de sol SC 150

CARACTÉRISTIQUES TECHNIQUES				MODÈLES COMPATIBLES	PRIX
ENTRÉE	bar	Ø	CODE	9041 0502	€
M22x1,5 M	170	0,95	3301 1502		128,90



Laveur de sol SC 155

CARACTÉRISTIQUES TECHNIQUES				MODÈLES COMPATIBLES	PRIX
ENTRÉE	bar	Ø	CODE	9041 0502	€
M22x1,5 M	210	035	3301 0710		224,70



Kit nettoyage canalisation

CARACTÉRISTIQUES TECHNIQUES				MODÈLES COMPATIBLES	PRIX
ENTRÉE	m	l/min	CODE	9 041 0502	€
M22x1,5 M	8	6 ÷ 9	3045 0028		118,60
M22x1,5 M	15	6 ÷ 9	3045 0029		143,10



Rallonge flexible haute pression

CARACTÉRISTIQUES TECHNIQUES				MODÈLES COMPATIBLES	PRIX
ENTRÉE	SORTIE	m	CODE	9041 0502	€
G 1/4"M	G 1/4"F	10 - R1 1/4"	3301 1124		111,00



Kit aspiration avec raccord rapide

CARACTÉRISTIQUES TECHNIQUES				MODÈLES COMPATIBLES	PRIX
ENTRÉE	SORTIE	m	CODE	9041 0502	€
13	19	2,5	3208 0783		16,60



KT GOLD EXTRA

Poignée ergonomique pour faciliter les manœuvres



Poignée de levage supplémentaire

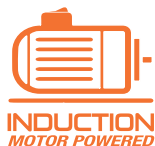

MTP KTR GOLD

Culasse en laiton / Moteur à induction

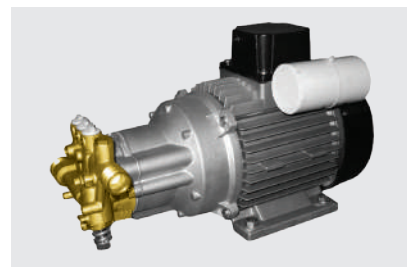

VERSIONS EXTRA

Avec enrouleur sous pression



Supports pratiques pour lance et pistolet



VIDÉO DE DÉMONSTRATION



DIMENSIONS CARTON (cm)	47 x 36 x 69
QUANTITÉ PAR PALETTE	18
DIMENSIONS PALETTE (cm)	110 x 95 x 221
N. MACHINES CONTENEUR 20'	216
N. MACHINES CONTENEUR 40' (40' HQ)	432



Manipulation facile grâce à deux grandes roues (Ø 250 mm)

CARACTÉRISTIQUES GÉNÉRALES

- Enrouleur placé dans le bas du nettoyeur pour garantir une stabilité exceptionnelle pendant l'usage du nettoyeur
- Aspiration de détergent à partir d'un réservoir interne en basse pression
- Aspiration de détergent à partir d'un réservoir externe (sur demande)
- Compartiment arrière pour ranger le câble d'alimentation
- Pompe avec 3 pistons axiaux, disposés verticalement

avec la pompe en bas et une structure entièrement en métal sans aucun composant structural en plastique

- Pompe avec culasse en laiton sur tous les modèles
- Dispositif EASY START
- Système Total Stop
- Protection thermique du moteur

CARACTÉRISTIQUES TECHNIQUES

CODE	MODÈLES	POMPE	Ph		V	Hz	bar		MPa	I/h		kW	lt	kg	(L x W x H) cm	€
9053 0006	KT 1750 Gold Extra	KTR Gold	1	230	50	150	15	510	2,4	1	25	40 x 41 x 91	640,00			
9053 0004	KT 1900 Gold Extra	KTR Gold	1	230	50	160	16	600	2,9	1	25	40 x 41 x 91	740,00			

ÉQUIPEMENT STANDARD



Pistolet GC 251 avec protection

CARACTÉRISTIQUES TECHNIQUES					MODÈLES COMPATIBLES		PRIX
I/min	ENTRÉE	SORTIE	bar	CODE	9053 0006	9053 0004	€
30	G 1/4" M	M22x1,5 F	255	2410 0118			44,10



Lance à jet réglable avec buse

CARACTÉRISTIQUES TECHNIQUES				MODÈLES COMPATIBLES		PRIX
ENTRÉE	mm	Ø	CODE	9053 0006	9053 0004	€
M22x1,5 M	570	028	3301 0933			32,90
M22x1,5 M	570	035	3301 1016			32,90



Buse haute pression

CARACTÉRISTIQUES TECHNIQUES				MODÈLES COMPATIBLES		PRIX
ENTRÉE	Ø	°C	CODE	9053 0006	9053 0004	€
M4	028	60	3400 0508			6,80
M4	035	60	3400 0512			6,80



Lance rotajet, sans buse

CARACTÉRISTIQUES TECHNIQUES				MODÈLES COMPATIBLES		PRIX
ENTRÉE	mm	Ø	CODE	9053 0006	9053 0004	€
M22x1,5 M	570	028	3301 1151			86,10
M22x1,5 M	570	033	3301 1052			86,10



Brosse de lavage

CARACTÉRISTIQUES TECHNIQUES				MODÈLES COMPATIBLES		PRIX
ENTRÉE	bar	I/min	CODE	9053 0006	9053 0004	€
M 22x1,5 M	5	20	1413 0032			16,90



Flexible haute pression armé

CARACTÉRISTIQUES TECHNIQUES				MODÈLES COMPATIBLES		PRIX
ENTRÉE	SORTIE	m	CODE	9053 0006	9053 0004	€
G 3/8" F	G 1/4" F	12 - R1 5/16"	3301 1134			131,00



Filtre arrivée d'eau en plastique

CARACTÉRISTIQUES TECHNIQUES				MODÈLES COMPATIBLES		PRIX
ENTRÉE	SORTIE	mesh	CODE	9053 0006	9053 0004	€
Ø 15	G 3/4" F	50	1002 0285			10,80

ACCESSOIRES EN OPTION



Kit anti-retour BA10

CARACTÉRISTIQUES TECHNIQUES				MODÈLES COMPATIBLES		PRIX
ENTRÉE	SORTIE	l/min	CODE	9053 0006	9053 0004	€
G 3/4" M	G 3/4" M	35	0608 0049			51,10



Kit raccord rapide arrivée d'eau

CARACTÉRISTIQUES TECHNIQUES				MODÈLES COMPATIBLES		PRIX
ENTRÉE	SORTIE	bar	CODE	9053 0006	9053 0004	€
G 3/4" F	G 3/4" F	10	5002 0024			12,40



Pistolet GH 281 avec régulateur de pression + raccord tournant

CARACTÉRISTIQUES TECHNIQUES					MODÈLES COMPATIBLES		PRIX
l/min	ENTRÉE	SORTIE	bar	CODE	9053 0006	9053 0004	€
15	G 1/4" M	M22x1,5F	310	2410 0246			121,40



Kit système de sablage

CARACTÉRISTIQUES TECHNIQUES				MODÈLES COMPATIBLES		PRIX
ENTRÉE	mm	Ø	CODE	9053 0006	9053 0004	€
M22x1,5 M	300 / 500	Ø35	3301 0801			64,50



Brosse rotative

CARACTÉRISTIQUES TECHNIQUES				MODÈLES COMPATIBLES		PRIX
ENTRÉE	bar	l/min	CODE	9053 0006	9053 0004	€
M22x1,5 M	20	20	1413 0033			34,90



Laveur de sol SC 150

CARACTÉRISTIQUES TECHNIQUES				MODÈLES COMPATIBLES		PRIX
ENTRÉE	bar	Ø	CODE	9053 0006	9053 0004	€
M22x1,5 M	170	0,95	3301 1502			128,90



Laveur de sol SC 155

CARACTÉRISTIQUES TECHNIQUES				MODÈLES COMPATIBLES		PRIX
ENTRÉE	bar	Ø	CODE	9053 0006	9053 0004	€
M22x1,5 M	210	Ø35	3301 0710			224,70



Kit nettoyage canalisation

CARACTÉRISTIQUES TECHNIQUES				MODÈLES COMPATIBLES		PRIX
ENTRÉE	m	l/min	CODE	9053 0006	9053 0004	€
M22x1,5 M	8	6 ÷ 9	3045 0028			118,60
M22x1,5 M	15	6 ÷ 9	3045 0029			143,10
M22x1,5 M	25	6 ÷ 9	3045 0034			205,70



Kit aspiration avec raccord rapide

CARACTÉRISTIQUES TECHNIQUES				MODÈLES COMPATIBLES		PRIX
ENTRÉE	SORTIE	m	CODE	9053 0006	9053 0004	€
Ø 13	Ø 19	2,5	3208 0783			16,60



Kit vanne de réglage de détergent

CODE	MODÈLES COMPATIBLES		PRIX
	9053 0006	9053 0004	€
3312 0014			15,80



KT 1900

EXTRA BLUE

Poignée ergonomique pour faciliter les manœuvres



Poignée de levage supplémentaire

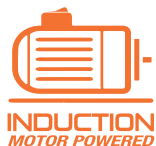

MTP KTR GOLD

Culasse en laiton / Moteur à induction

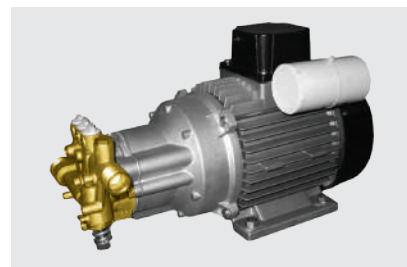

VERSIONS EXTRA

Avec enrouleur



Supports pratiques pour lance et pistolet

VIDÉO DE DÉMONSTRATION



DIMENSIONS CARTON (cm)	47 x 36 x 69
QUANTITÉ PAR PALETTE	18
DIMENSIONS PALETTE (cm)	110 x 95 x 221
N. MACHINES CONTENEUR 20'	216
N. MACHINES CONTENEUR 40' (40' HQ)	432



Manipulation facile grâce à deux grandes roues (Ø 250 mm)



CARACTÉRISTIQUES GÉNÉRALES

- Enrouleur placé dans le bas du nettoyeur pour garantir une stabilité exceptionnelle pendant l'usage du nettoyeur (uniquement sur les versions EXTRA)
- Aspiration de détergent à partir d'un réservoir interne en basse pression
- Aspiration de détergent à partir d'un réservoir externe (sur demande)
- Compartiment arrière pour ranger le câble d'alimentation
- Pompe avec 3 pistons axiaux, disposés verticalement avec la pompe en bas et une structure entièrement en métal sans aucun composant structurel en plastique
- Pompe avec culasse en laiton sur tous les modèles
- Dispositif EASY START
- Système Total Stop
- Protection thermique du moteur

CARACTÉRISTIQUES TECHNIQUES

CODE	MODÈLES	POMPE	Ph		V	Hz	bar		MPa	l/h		MAX	MAX	kW	lt	kg	(L x W x H) cm	€
9053 0043	KT 1900 Gold Extra	KTR Gold	1	230	50	160	16	600	2,9	1	25	40 x 41 x 91	795,00					

ÉQUIPEMENT STANDARD



Pistolet GC 251 avec protection



Lance à jet réglable avec buse



Buse haute pression



Lance rotajet, sans buse



Brosse de lavage



Flexible haute pression armé



Filtre arrivée d'eau en plastique



Laveur de sol SC 150



Kit nettoyage canalisation

CARACTÉRISTIQUES TECHNIQUES					MODÈLES COMPATIBLES	PRIX
l/min	ENTRÉE	SORTIE	bar	CODE	9053 0043	€
30	G 1/4" M	M22x1,5 F	255	2410 0118		

CARACTÉRISTIQUES TECHNIQUES				MODÈLES COMPATIBLES	PRIX
ENTRÉE	mm	Ø	CODE	9053 0043	€
M22x1,5 M	570	035	3301 1016		

CARACTÉRISTIQUES TECHNIQUES				MODÈLES COMPATIBLES	PRIX
ENTRÉE	Ø	°C	CODE	9053 0043	€
M4	035	60	3400 0512		

CARACTÉRISTIQUES TECHNIQUES				MODÈLES COMPATIBLES	PRIX
ENTRÉE	mm	Ø	CODE	9053 0043	€
M22x1,5 M	570	033	3301 1052		

CARACTÉRISTIQUES TECHNIQUES				MODÈLES COMPATIBLES	PRIX
ENTRÉE	bar	l/min	CODE	9053 0043	€
M 22x1,5 M	5	20	1413 0032		

CARACTÉRISTIQUES TECHNIQUES				MODÈLES COMPATIBLES	PRIX
ENTRÉE	SORTIE	m	CODE	9053 0043	€
G 3/8" F	G 1/4" F	12 - R1 5/16"	3208 1329		

CARACTÉRISTIQUES TECHNIQUES				MODÈLES COMPATIBLES	PRIX
ENTRÉE	SORTIE	mesh	CODE	9053 0043	€
Ø 15	G 3/4" F	50	1002 0285		

CARACTÉRISTIQUES TECHNIQUES				MODÈLES COMPATIBLES	PRIX
ENTRÉE	bar	Ø	CODE	9053 0043	€
M22x1,5 M	170	0,95	3301 1502		

CARACTÉRISTIQUES TECHNIQUES				MODÈLES COMPATIBLES	PRIX
ENTRÉE	m	l/min	CODE	9053 0043	€
M22x1,5 M	15	6 ÷ 9	3045 0029		

ACCESSOIRES EN OPTION



Kit anti-retour BA10

CARACTÉRISTIQUES TECHNIQUES				MODÈLES COMPATIBLES	PRIX
ENTRÉE	SORTIE	l/min	CODE	9053 0043	€
G 3/4" M	G 3/4" M	35	0608 0049		51,10



Kit raccord rapide arrivée d'eau

CARACTÉRISTIQUES TECHNIQUES				MODÈLES COMPATIBLES	PRIX
ENTRÉE	SORTIE	bar	CODE	9053 0043	€
G 3/4" F	G 3/4" F	10	5002 0024		12,40



Pistolet GH 281 avec régulateur de pression + raccord tournant

CARACTÉRISTIQUES TECHNIQUES					MODÈLES COMPATIBLES	PRIX
l/min	ENTRÉE	SORTIE	bar	CODE	9053 0043	€
15	G 1/4" M	M22x1,5F	310	2410 0246		121,40



Kit système de sablage

CARACTÉRISTIQUES TECHNIQUES				MODÈLES COMPATIBLES	PRIX
ENTRÉE	mm	Ø	CODE	9053 0043	€
M22x1,5 M	300 / 500	Ø35	3301 0801		64,50



Brosse rotative

CARACTÉRISTIQUES TECHNIQUES				MODÈLES COMPATIBLES	PRIX
ENTRÉE	bar	l/min	CODE	9053 0043	€
M22x1,5 M	20	20	1413 0033		34,90



Laveur de sol SC 155

CARACTÉRISTIQUES TECHNIQUES				MODÈLES COMPATIBLES	PRIX
ENTRÉE	bar	Ø	CODE	9053 0043	€
M22x1,5 M	210	Ø35	3301 0710		224,70



Kit nettoyage canalisation

CARACTÉRISTIQUES TECHNIQUES				MODÈLES COMPATIBLES	PRIX
ENTRÉE	m	l/min	CODE	9053 0043	€
M22x1,5 M	8	6 ÷ 9	3045 0028		118,60
M22x1,5 M	25	6 ÷ 9	3045 0034		205,70



Kit aspiration avec raccord rapide

CARACTÉRISTIQUES TECHNIQUES				MODÈLES COMPATIBLES	PRIX
ENTRÉE	SORTIE	m	CODE	9053 0043	€
Ø 13	Ø 19	2,5	3208 0783		16,60



Kit vanne de réglage de détergent

		MODÈLES COMPATIBLES	PRIX
CODE		9053 0043	€
3312 0014			15,80



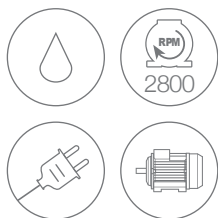

KSX GOLD

CLASSIC · EXTRA

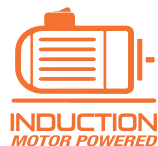

Poignée ergonomique pour faciliter les manoeuvres

Roues (Ø 200 mm) avec axe en acier

KSX GOLD CLASSIC

DIMENSIONS CARTON (cm)	39 x 39 x 71
QUANTITÉ PAR PALETTE	18
DIMENSIONS PALETTE (cm)	120 x 80 x 225
N. MACHINES CONTENEUR 20'	198
N. MACHINES CONTENEUR 40' (40' HQ)	414

KSX GOLD EXTRA - PLUS

DIMENSIONS CARTON (cm)	43 x 101 x 42
QUANTITÉ PAR PALETTE	8
DIMENSIONS PALETTE (cm)	120 x 100 x 180
N. MACHINES CONTENEUR 20'	80
N. MACHINES CONTENEUR 40' (40' HQ)	176

CARACTÉRISTIQUES GÉNÉRALES

- Carénage robuste en plastique moulé par injection
- Rangements pratiques pour pistolet et lance
- Poignée avec supports pour câble d'alimentation et pour flexible haute pression
- Simplicité d'entretien par démontage du carénage avant
- Roues Ø 200 mm pour une manipulation aisée dans les escaliers et les surfaces inégales
- Réservoir de détergent avec niveau visible de l'extérieur
- Aspiration du produit détergent en basse pression
- Motopompe PT03 avec culasse en laiton et pistons en acier

- inoxydable (sur KSX 1850)
- Motopompe KXR avec culasse en laiton, pistons en acier inoxydable et valve de régulation professionnelle intégrée (sur KSX 1950)
- Moteur 2 pôles (2800 tr/min)
- Système Total Stop
- Dispositif EASY START
- Interrupteur rotatif
- Protection thermique du moteur

SUR VERSIONS CLASSIC

Sans enrouleur en position haute

SUR VERSIONS EXTRA

Avec enrouleur sous pression



Motopompe avec culasse en laiton et pistons en acier inoxydable

Valve de régulation intégrée sur KXR

MTP PT03 GOLD · KSX 1850

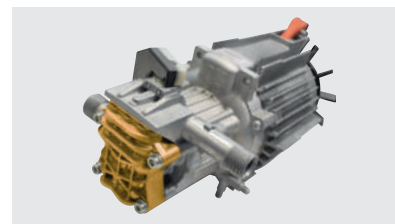

MTP KXR GOLD · KSX 1950



Réservoir de détergent avec niveau visible de l'extérieur



CARACTÉRISTIQUES TECHNIQUES

CODE	MODÈLES	POMPES											
			Ph	V	Hz	bar	MPa	l/h	kW	lt	kg	(L x W x H) cm	€
9074 0001	KSX 1850 Gold Classic	PT03	1	230	50	160	16	510	2,5	1	23	35 x 40 x 96	672,00
9074 0102	KSX 1950 Gold Extra	KXR	1	230	50	180	18	564	2,8	1	30	35 x 40 x 96	864,00

ÉQUIPEMENT STANDARD



Pistolet GC 201 avec protection

CARACTÉRISTIQUES TECHNIQUES					MODÈLES COMPATIBLES		PRIX
l/min	ENTRÉE	SORTIE	bar	CODE	9074 0001	9074 0102	€
30	G 1/4" M	M22x1,5 F	207	2410 0302			42,00



Lance à jet réglable avec buse

CARACTÉRISTIQUES TECHNIQUES				MODÈLES COMPATIBLES		PRIX
ENTRÉE	mm	Ø	CODE	9074 0001	9074 0102	€
M22x1,5 M	570	030	3301 0927			32,90
M22x1,5 M	570	033	3301 1064			32,90



Buse haute pression

CARACTÉRISTIQUES TECHNIQUES				MODÈLES COMPATIBLES		PRIX
ENTRÉE	Ø	°C	CODE	9074 0001	9074 0102	€
M4	030	60	3400 0416			6,80
M4	033	60	3400 0497			4,90



Lance rotajet, sans buse

CARACTÉRISTIQUES TECHNIQUES				MODÈLES COMPATIBLES		PRIX
ENTRÉE	mm	Ø	CODE	9074 0001	9074 0102	€
M22x1,5 M	570	037	3301 1024			86,10



Flexible haute pression (Enrouleur sur versions EXTRA)

CARACTÉRISTIQUES TECHNIQUES				MODÈLES COMPATIBLES		PRIX
ENTRÉE	SORTIE	m	CODE	9074 0001	9074 0102	€
M22x1,5 F - Ø15	G 1/4" F	10 - R1 1/4"	3301 1614			119,90
G 3/8" F	G 1/4" F	10 - R1 1/4"	3208 1016			98,50



Filtre arrivée d'eau en plastique

CARACTÉRISTIQUES TECHNIQUES				MODÈLES COMPATIBLES		PRIX
ENTRÉE	SORTIE	mesh	CODE	9074 0001	9074 0102	€
Ø 15	G 3/4" F	50	1002 0285			10,80

ACCESSOIRES EN OPTION



Kit anti-retour BA10

CARACTÉRISTIQUES TECHNIQUES				MODÈLES COMPATIBLES		PRIX
ENTRÉE	SORTIE	l/min	CODE	9074 0001	9074 0102	€
G 3/4" M	G 3/4" M	35	0608 0049			51,10



Kit raccord rapide arrivée d'eau

CARACTÉRISTIQUES TECHNIQUES				MODÈLES COMPATIBLES		PRIX
ENTRÉE	SORTIE	bar	CODE	9074 0001	9074 0102	€
G 3/4" F	G 3/4" F	10	5002 0024			12,40



Pistolet GH 281 avec régulateur de pression + raccord tournant

CARACTÉRISTIQUES TECHNIQUES					MODÈLES COMPATIBLES		PRIX
l/min	ENTRÉE	SORTIE	bar	CODE	9074 0001	9074 0102	€
15	G 1/4" M	M22x1,5F	310	2410 0246			121,40



Lance rotajet, sans buse

CARACTÉRISTIQUES TECHNIQUES				MODÈLES COMPATIBLES		PRIX
ENTRÉE	mm	Ø	CODE	9074 0001	9074 0102	€
M22x1,5 M	570	033	3301 1052			86,10



Kit système de sablage

CARACTÉRISTIQUES TECHNIQUES				MODÈLES COMPATIBLES		PRIX
ENTRÉE	mm	Ø	CODE	9074 0001	9074 0102	€
M22x1,5	300 / 500	035	3301 0801			64,50



Brosse rotative

CARACTÉRISTIQUES TECHNIQUES				MODÈLES COMPATIBLES		PRIX
ENTRÉE	bar	l/min	CODE	9074 0001	9074 0102	€
M22x1,5 M	20	20	1413 0033			34,90



Brosse de lavage

CARACTÉRISTIQUES TECHNIQUES				MODÈLES COMPATIBLES		PRIX
ENTRÉE	bar	l/min	CODE	9074 0001	9074 0102	€
M22x1,5 M	20	20	1413 0032			16,90



Laveur de sol SC 150

CARACTÉRISTIQUES TECHNIQUES				MODÈLES COMPATIBLES		PRIX
ENTRÉE	bar	Ø	CODE	9074 0001	9074 0102	€
M22x1,5 M	170	0,95	3301 1502			128,90



Laveur de sol SC 155

CARACTÉRISTIQUES TECHNIQUES				MODÈLES COMPATIBLES		PRIX
ENTRÉE	bar	Ø	CODE	9074 0001	9074 0102	€
M22x1,5 M	210	035	3301 0710			224,70



Kit nettoyage canalisation

CARACTÉRISTIQUES TECHNIQUES				MODÈLES COMPATIBLES		PRIX
ENTRÉE	m	l/min	CODE	9074 0001	9074 0102	€
M22x1,5 M	8	6 ÷ 9	3045 0028			118,60
M22x1,5 M	15	6 ÷ 9	3045 0029			143,10



Rallonge flexible haute pression



Kit aspiration avec raccord rapide

CARACTÉRISTIQUES TECHNIQUES				MODÈLES COMPATIBLES		PRIX
ENTRÉE	SORTIE	m	CODE	9074 0001	9074 0102	€
M22x1,5 M - Ø15	M22x1,5 F - Ø15	10 - R1 1/4"	3301 1626			136,60
G 1/4" M	G 1/4" F	10 - R1 1/4"	3301 1124			111,00

CARACTÉRISTIQUES TECHNIQUES				MODÈLES COMPATIBLES		PRIX
ENTRÉE	SORTIE	m	CODE	9074 0001	9074 0102	€
Ø 13	Ø 19	2,5	3208 0783			16,60



BLUE SERIES STATIC • PORTABLE

EXTRÊMEMENT COMPACT, FACILE À
MANIPULER ET UTILISER



Lavage domestique des
vélos, motos et voitures



Nettoyage des murs, portes,
façades, fenêtres, garages et
carrelages en céramique



Nettoyage et
maintenance ordinaire
de petits bateaux



Nettoyage et
maintenance du toit et
des gouttières



Nettoyage de piscines,
même dans les endroits
les plus difficiles d'accès



Nettoyage des écuries
et équipements pour le
secteur agricole

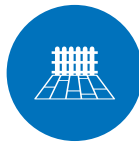

Nettoyage des clôtures,
escaliers, allées et mobiliers
extérieurs ou surfaces en bois



Nettoyage de véhicules à
moteur, véhicules lourds,
camions et l'équipement de
travail

• Uniquement sur les modèles:

ETM PRO, K 250 STATIC,
K PREMIUM PICK-UP



STATIC GOLD

EXTRA

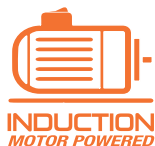

DOUBLE UTILISATION

Fixé en permanence au mur. Se retire facilement pour se déplacer n'importe où.



Enrouleur avec 20 mètres de flexible haute pression



VIDÉO DE DÉMONSTRATION



MTP KTR GOLD

Moteur à induction et culasse en laiton qui résiste à la pression et à la corrosion



Support accessoires fourni avec le nettoyeur haute pression



DIMENSIONS CARTON (cm)	56 x 30 x 60
QUANTITÉ PAR PALETTE	18
DIMENSIONS PALETTE (cm)	110 x 95 x 200
N. MACHINES CONTENEUR 20'	216
N. MACHINES CONTENEUR 40' (40' HQ)	432

CARACTÉRISTIQUES GÉNÉRALES

- Châssis tubulaire en acier pour une installation au mur
- Système d'attache rapide murale avec verrou de sécurité
- Support d'accessoires mural
- Enrouleur avec flexible haute pression armé
- Raccord arrivée d'eau avec filtre cartouche
- Pompe avec 3 pistons axiaux, disposés horizontalement avec la pompe en bas et une structure entièrement en métal sans aucun composant structurel en plastique
- Pompe avec culasse en laiton sur tous les modèles
- Dispositif EASY START
- Système Total Stop
- Protection thermique du moteur

CARACTÉRISTIQUES TECHNIQUES

CODE	MODÈLES	POMPE										
			Ph	V	Hz	bar	MPa	l/h	kW	kg	(L x W x H) cm	€
9052 0002	STATIC 1700 Extra Gold	KTR Gold	1	230	50	150	15	510	2,4	22	50 x 26 x 60	768,00
9052 0009	STATIC 1900 Extra Gold	KTR Gold	1	230	50	160	16	600	2,9	23	50 x 26 x 60	936,00

ÉQUIPEMENT STANDARD



Pistolet GC 251 avec protection



Lance à jet réglable avec buse



Buse haute pression



Lance rotajet, sans buse



Canon à mousse



Flexible haute pression



Brosse rotative

CARACTÉRISTIQUES TECHNIQUES					MODÈLES COMPATIBLES		PRIX
l/min	ENTRÉE	SORTIE	bar	CODE	9052 0002	9052 0009	€
30	G 1/4" M	M22x1,5 F	255	2410 0118			44,10

CARACTÉRISTIQUES TECHNIQUES				MODÈLES COMPATIBLES		PRIX
ENTRÉE	mm	Ø	CODE	9052 0002	9052 0009	€
M22x1,5 M	570	025	3301 1054			32,90
M22x1,5 M	570	035	3301 1016			32,90

CARACTÉRISTIQUES TECHNIQUES				MODÈLES COMPATIBLES		PRIX
ENTRÉE	Ø	°C	CODE	9052 0002	9052 0009	€
M4	025	60	3400 0506			6,80
M4	035	60	3400 0512			6,80

CARACTÉRISTIQUES TECHNIQUES				MODÈLES COMPATIBLES		PRIX
ENTRÉE	mm	Ø	CODE	9052 0002	9052 0009	€
M22x1,5 M	570	028	3301 1151			86,10
M22x1,5 M	570	033	3301 1052			86,10

CARACTÉRISTIQUES TECHNIQUES				MODÈLES COMPATIBLES		PRIX
ENTRÉE	l/min	lt	CODE	9052 0002	9052 0009	€
M22x1,5 M	18	1	3301 1127			19,70

CARACTÉRISTIQUES TECHNIQUES				MODÈLES COMPATIBLES		PRIX
ENTRÉE	SORTIE	m	CODE	9052 0002	9052 0009	€
G 1/4" F	G 1/4" F	20 - R1 1/4"	3301 1129			217,80

CARACTÉRISTIQUES TECHNIQUES				MODÈLES COMPATIBLES		PRIX
ENTRÉE	bar	l/min	CODE	9052 0002	9052 0009	€
M22x1,5 M	20	20	1413 0033			34,90

ACCESSOIRES EN OPTION



Support accessoires

CODE	MODÈLES COMPATIBLES		PRIX
	9052 0002	9052 0009	
3002 0688			€ 12,30

ACCESSOIRES



Filtre arrivée d'eau en plastique

CARACTÉRISTIQUES TECHNIQUES				MODÈLES COMPATIBLES		PRIX
ENTRÉE	SORTIE	mesh	CODE	9052 0002	9052 0009	
Ø 15	G 3/4" F	50	1002 0285			€ 10,80



Kit anti-retour BA10

CARACTÉRISTIQUES TECHNIQUES				MODÈLES COMPATIBLES		PRIX
ENTRÉE	SORTIE	l/min	CODE	9052 0002	9052 0009	
G 3/4" M	G 3/4" M	35	0608 0049			€ 51,10



Kit raccord rapide arrivée d'eau

CARACTÉRISTIQUES TECHNIQUES				MODÈLES COMPATIBLES		PRIX
ENTRÉE	SORTIE	bar	CODE	9052 0002	9052 0009	
G 3/4" F	G 3/4" F	10	5002 0024			€ 12,40



Pistolet GH 281 avec régulateur de pression + raccord tournant

CARACTÉRISTIQUES TECHNIQUES					MODÈLES COMPATIBLES		PRIX
l/min	ENTRÉE	SORTIE	bar	CODE	9052 0002	9052 0009	
15	G 1/4" M	M22x1,5F	310	2410 0246			€ 121,40



Kit système de sablage

CARACTÉRISTIQUES TECHNIQUES				MODÈLES COMPATIBLES		PRIX
ENTRÉE	mm	Ø	CODE	9052 0002	9052 0009	
M22x1,5 M	300 / 500	Ø35	3301 0801			€ 64,50



Brosse de lavage

CARACTÉRISTIQUES TECHNIQUES				MODÈLES COMPATIBLES		PRIX
ENTRÉE	bar	l/min	CODE	9052 0002	9052 0009	
M22x1,5 M	20	20	1413 0032			€ 16,90



Laveur de sol SC 150

CARACTÉRISTIQUES TECHNIQUES				MODÈLES COMPATIBLES		PRIX
ENTRÉE	bar	Ø	CODE	9052 0002	9052 0009	
M22x1,5 M	170	0,95	3301 1502			€ 128,90



Laveur de sol SC 155

CARACTÉRISTIQUES TECHNIQUES				MODÈLES COMPATIBLES		PRIX
ENTRÉE	bar	Ø	CODE	9052 0002	9052 0009	€
M22x1,5 M	210	035	3301 0710			224,70



Kit nettoyage canalisation

CARACTÉRISTIQUES TECHNIQUES				MODÈLES COMPATIBLES		PRIX
ENTRÉE	m	l/min	CODE	9052 0002	9052 0009	€
M22x1,5 M	8	6 ÷ 9	3045 0028			118,60
M22x1,5 M	15	6 ÷ 9	3045 0029			143,10



Rallonge flexible haute pression

CARACTÉRISTIQUES TECHNIQUES				MODÈLES COMPATIBLES		PRIX
ENTRÉE	SORTIE	m	CODE	9052 0002	9052 0009	€
G 1/4" M	G 1/4" F	10 - R1 1/4"	3301 1124			111,00

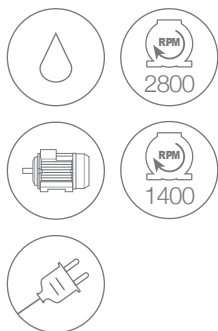

SELF-PRIMING PUMPS



ETM

X · PRO



Vanne de réglage de pression avec système anti-manipulation



LW-K 250

VERSIONS PRO

Pompes avec 3 pistons en céramique. Voyant niveau d'huile. Culasse en laiton.



DIMENSIONS CARTON (cm)	53 x 36 x 45
QUANTITÉ PAR PALETTE	20
DIMENSIONS PALETTE (cm)	110 x 95 x 200
N. MACHINES CONTENEUR 20'	240
N. MACHINES CONTENEUR 40' (40' HQ)	480

GXR

VERSIONS X

Pompes électriques Comet avec 3 pistons axiaux verticaux avec la pompe en bas et une structure entièrement en métal sans aucun composant plastique



CARACTÉRISTIQUES GÉNÉRALES

- Facile à transporter grâce à la poignée supérieure et confortable avec les supports inférieurs anti-vibration
- Moteur à induction 2 pôles (2800 tr/min) pour le modèle ETM 150 X
- Moteur 4 pôles (1400 tr/min) pour le modèle ETM 150 PRO
- Vanne de réglage de pression professionnelle intégrée avec injecteur
- Dispositif EASY START
- Système Total Stop
- Interrupteur rotatif
- Protection thermique du moteur

CARACTÉRISTIQUES TECHNIQUES

CODE	MODÈLES	POMPES															
			Ph	V	Hz	bar	MPa	bar	MPa	l/h	HP	kW	kW	kg	(L x W x H) cm	€	
9055 0016	ETM 150 X	GXR	1	230	50	150	15	30 ÷ 135	3 ÷ 13,5	280 ÷ 600	3,0	2,2	2,9	25	26 x 47 x 37	760,00	
9055 0011	ETM 150 PRO	LW-K 250	1	230	50	150	15	30 ÷ 135	3 ÷ 13,5	280 ÷ 600	3,0	2,2	2,9	35	26 x 47 x 37	1.090,00	

ÉQUIPEMENT STANDARD



Pistolet GC 201 avec protection



Pistolet GC 251 avec protection



Lance à jet réglable avec buse



Buse M4 en inox



Lance coudée avec tête détergent, sans buse



Buse H.P. 1/4" MEG



Flexible haute pression



Filtre arrivée d'eau en plastique

CARACTÉRISTIQUES TECHNIQUES					MODÈLES COMPATIBLES		PRIX
l/min	ENTRÉE	SORTIE	bar	CODE	9055 0016	9055 0011	€
30	G 1/4" M	M22x1,5 F	207	2410 0302			42,00

CARACTÉRISTIQUES TECHNIQUES					MODÈLES COMPATIBLES		PRIX
l/min	ENTRÉE	SORTIE	bar	CODE	9055 0016	9055 0011	€
30	G 3/8" M	M22x1,5 F	255	2410 0120			44,10

CARACTÉRISTIQUES TECHNIQUES				MODÈLES COMPATIBLES		PRIX
ENTRÉE	mm	Ø	CODE	9055 0016	9055 0011	€
M22x1,5 M	570	033	3301 1064			32,90

CARACTÉRISTIQUES TECHNIQUES				MODÈLES COMPATIBLES		PRIX
ENTRÉE	Ø	°C	CODE	9055 0016	9055 0011	€
M4	033	60	3400 0497			4,90

CARACTÉRISTIQUES TECHNIQUES				MODÈLES COMPATIBLES		PRIX
ENTRÉE	SORTIE	mm	CODE	9055 0016	9055 0011	€
M22x1,5 M	1/4" NPT F	570	3301 1052			86,10

CARACTÉRISTIQUES TECHNIQUES				MODÈLES COMPATIBLES		PRIX
ENTRÉE	Ø		CODE	9055 0016	9055 0011	€
1/4" NPT M	040	15	3400 0690			14,60

CARACTÉRISTIQUES TECHNIQUES				MODÈLES COMPATIBLES		PRIX
ENTRÉE	SORTIE	m	CODE	9055 0016	9055 0011	€
M22x1,5 F - Ø14	G 1/4" F	10 - R1 1/4"	3301 1637			120,20
M22x1,5 F - Ø14	G 1/4" F	10 - R1 1/4"	3208 1050			120,20

CARACTÉRISTIQUES TECHNIQUES				MODÈLES COMPATIBLES		PRIX
ENTRÉE	SORTIE	mesh	CODE	9055 0016	9055 0011	€
Ø 15	G 3/4" F	50	1002 0285			10,80

ACCESSOIRES EN OPTION



Kit anti-retour BA10

CARACTÉRISTIQUES TECHNIQUES				MODÈLES COMPATIBLES		PRIX
ENTRÉE	SORTIE	l/min	CODE	9055 0016	9055 0011	€
G 3/4" M	G 3/4" M	35	0608 0049			51,10



Kit raccord rapide arrivée d'eau

CARACTÉRISTIQUES TECHNIQUES				MODÈLES COMPATIBLES		PRIX
ENTRÉE	SORTIE	bar	CODE	9055 0016	9055 0011	€
G 3/4" F	G 3/4" F	10	5002 0024			12,40



Pistolet GH 281 avec régulateur de pression + raccord tournant

CARACTÉRISTIQUES TECHNIQUES					MODÈLES COMPATIBLES		PRIX
l/min	ENTRÉE	SORTIE	bar	CODE	9055 0016	9055 0011	€
30	G 3/8" M	M22x1,5F	310	2410 0227			115,30



Lance rotajet, sans buse

CARACTÉRISTIQUES TECHNIQUES				MODÈLES COMPATIBLES		PRIX
ENTRÉE	mm	Ø	CODE	9055 0016	9055 0011	€
M22x1,5 M	570	033	3301 1052			86,10
M22x1,5 M	570	037	3301 1024			86,10



Kit système de sablage

CARACTÉRISTIQUES TECHNIQUES				MODÈLES COMPATIBLES		PRIX
ENTRÉE	mm	Ø	CODE	9055 0016	9055 0011	€
M22x1,5 M	300 / 500	035	3301 0801			64,50



Brosse rotative

CARACTÉRISTIQUES TECHNIQUES				MODÈLES COMPATIBLES		PRIX
ENTRÉE	bar	l/min	CODE	9055 0016	9055 0011	€
M22x1,5 M	20	20	1413 0033			34,90



Brosse de lavage

CARACTÉRISTIQUES TECHNIQUES				MODÈLES COMPATIBLES		PRIX
ENTRÉE	bar	l/min	CODE	9055 0016	9055 0011	€
M22x1,5 M	20	20	1413 0032			16,90



Canon à mousse avec régulateur

CARACTÉRISTIQUES TECHNIQUES				MODÈLES COMPATIBLES		PRIX
ENTRÉE	l/min	lt	CODE	9055 0016	9055 0011	€
M22x1,5 M	20	1	3301 0766			68,20



Kit système de sablage

CARACTÉRISTIQUES TECHNIQUES				MODÈLES COMPATIBLES		PRIX
ENTRÉE	mm	Ø	CODE	9055 0016	9055 0011	€
M22x1,5 M	435 / 500	040	3301 0772			246,10



Brosse rotative 60°C max.

CARACTÉRISTIQUES TECHNIQUES				MODÈLES COMPATIBLES		PRIX
ENTRÉE	bar	l/min	CODE	9055 0016	9055 0011	€
M22x1,5 M	20	20	1413 0029			103,00



Laveur de sol SC 150



Laveur de sol SC 155



Kit alimentation d'eau



Kit raccord rapide arrivée d'eau



Kit nettoyage canalisation

CARACTÉRISTIQUES TECHNIQUES				MODÈLES COMPATIBLES		PRIX
ENTRÉE	bar	Ø	CODE	9055 0016	9055 0011	€
M22x1,5 M	170	0,95	3301 1502			128,90

CARACTÉRISTIQUES TECHNIQUES				MODÈLES COMPATIBLES		PRIX
ENTRÉE	bar	Ø	CODE	9055 0016	9055 0011	€
M22x1,5 M	210	035	3301 0710			224,70

CARACTÉRISTIQUES TECHNIQUES				MODÈLES COMPATIBLES		PRIX
ENTRÉE	SORTIE	m	CODE	9055 0016	9055 0011	€
Ø 18	Ø 23	8	3299 0019			73,40

CARACTÉRISTIQUES TECHNIQUES				MODÈLES COMPATIBLES		PRIX
ENTRÉE	SORTIE	bar	CODE	9055 0016	9055 0011	€
-	-	1	2803 3387			7,60

CARACTÉRISTIQUES TECHNIQUES				MODÈLES COMPATIBLES		PRIX
ENTRÉE	m	l/min	CODE	9055 0016	9055 0011	€
M22x1,5 M	25	10 ÷ 15	3045 0041			205,70

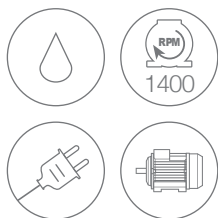

K 250 STATIC

HOT WATER SEALS

SELF-PRIMING PUMPS



LW-K 250

Pompe COMET LW-K avec 3 pistons en céramique. Voyant niveau d'huile. Culasse en laiton.



Vanne de réglage de pression professionnelle



DIMENSIONS CARTON (cm)	56 x 42 x 60
QUANTITÉ PAR PALETTE	8
DIMENSIONS PALETTE (cm)	115 x 95 x 160
N. MACHINES CONTENEUR 20'	96
N. MACHINES CONTENEUR 40' (40' HQ)	192

DOUBLE UTILISATION
Installation au mur ou au sol



CARACTÉRISTIQUES GÉNÉRALES

- Configuration pour utilisation au mur ou au sol
- Carénage robuste en acier inoxydable
- Entretien facile avec le démontage rapide du carénage
- Aspiration du produit détergent en basse pression
- Manomètre de pression
- Pompe Comet LW-K 250 **auto-amorçante** avec joints haute pression eau chaude 85°C
- Moteur 4 pôles (1400 tr/min) surdimensionné pour un usage intensif avec protection extérieure anti-corrosion
- Vanne de réglage de pression professionnelle intégrée dans la culasse
- Total Stop
- Dispositif EASY START pour les modèles monophasés
- Interrupteur rotatif
- Protection thermique du moteur

CARACTÉRISTIQUES TECHNIQUES

CODE	MODÈLES	POMPE	Ph			MAX		WORK		WORK		HP		kW	kg	(L x W x H) cm	€
			V	Hz	bar	MPa	bar	MPa	l/h	HP	kW						
9057 2001	K 250 Static 10/150 M	LW-K 250	1	230	50	150	15	30÷135	3÷13,5	280 ÷ 600	3,0	2,2	2,9	40	55 x 35 x 35	1.450,00	
9057 2003	K 250 Static 12/130 M	LW-K 250	1	230	50	130	13	30÷115	3÷11,5	360 ÷ 720	3,0	2,2	2,9	40	55 x 35 x 35	1.450,00	
9057 2002	K 250 Static 15/170 T	LW-K 250	3	400	50	170	17	30÷160	3÷16	390 ÷ 900	5,5	4,0	5,0	40	55 x 35 x 35	1.575,00	

DESSIN TECHNIQUE

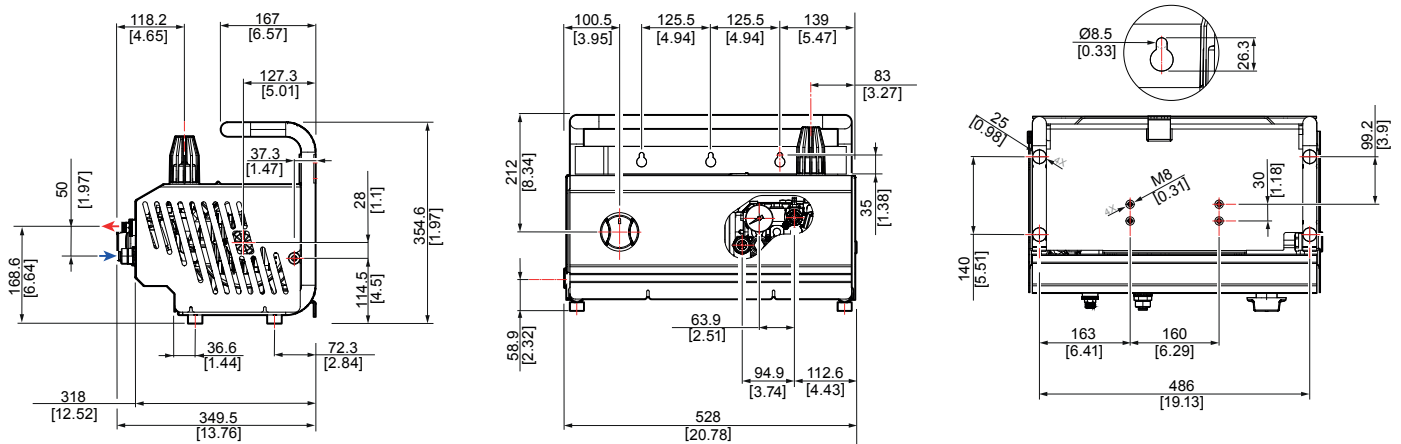

- INLET: G3/4" - M
- ← OUTLET: quick coupling

ÉQUIPEMENT STANDARD



Pistolet GH 301 avec raccord tournant



Lance coudée avec tête détergent, sans buse



Buse H.P. 1/4" MEG



Flexible haute pression

CARACTÉRISTIQUES TECHNIQUES					MODÈLES COMPATIBLES			PRIX
l/min	ENTRÉE	SORTIE	bar	CODE	9057 2001	9057 2003	9057 2002	€
45	G 3/8" M	M22x1,5 F	310	2410 0182				61,70

CARACTÉRISTIQUES TECHNIQUES				MODÈLES COMPATIBLES			PRIX
ENTRÉE	SORTIE	mm	CODE	9057 2001	9057 2003	9057 2002	€
M22x1,5 M	1/4" NPT F	570	3301 0935				29,70

CARACTÉRISTIQUES TECHNIQUES				MODÈLES COMPATIBLES			PRIX
ENTRÉE	Ø		CODE	9057 2001	9057 2003	9057 2002	€
1/4" NPT M	035	15	3400 0677				14,60
1/4" NPT M	045	15	3400 0698				14,60
1/4" NPT M	050	15	3400 0704				14,60

CARACTÉRISTIQUES TECHNIQUES				MODÈLES COMPATIBLES			PRIX
ENTRÉE	SORTIE	m	CODE	9057 2001	9057 2003	9057 2002	€
G 3/8" F	G 3/8" F	10 - R1 1/4"	3208 1279				112,70

ÉQUIPEMENT STANDARD



Raccord rapide pour flexible haute pression

CARACTÉRISTIQUES TECHNIQUES				MODÈLES COMPATIBLES			PRIX
ENTRÉE	SORTIE	Ø	CODE	9057 2001	9057 2003	9057 2002	€
M22x1,5 F - Ø14	G 3/8" M	14	1407 0042				6,90



Kit injecteur produit

CARACTÉRISTIQUES TECHNIQUES				MODÈLES COMPATIBLES			PRIX
ENTRÉE	SORTIE	Ø	CODE	9057 2001	9057 2003	9057 2002	€
M22x1,5 F - Ø14	M22x1,5 M - Ø14	1,8	3410 0381				54,60

ACCESSOIRES EN OPTION



Filtre arrivée d'eau en plastique

CARACTÉRISTIQUES TECHNIQUES				MODÈLES COMPATIBLES			PRIX
ENTRÉE	SORTIE	mesh	CODE	9057 2001	9057 2003	9057 2002	€
Ø 15	G 3/4" F	50	1002 0285				10,80



Kit anti-retour BA10

CARACTÉRISTIQUES TECHNIQUES				MODÈLES COMPATIBLES			PRIX
ENTRÉE	SORTIE	l/min	CODE	9057 2001	9057 2003	9057 2002	€
G 3/4" M	G 3/4" M	35	0608 0049				51,10



Kit raccord rapide arrivée d'eau

CARACTÉRISTIQUES TECHNIQUES				MODÈLES COMPATIBLES			PRIX
ENTRÉE	SORTIE	bar	CODE	9057 2001	9057 2003	9057 2002	€
G 3/4" F	G 3/4" F	10	5002 0024				12,40



Pistolet GH 281 avec régulateur de pression + raccord tournant

CARACTÉRISTIQUES TECHNIQUES					MODÈLES COMPATIBLES			PRIX
l/min	ENTRÉE	SORTIE	bar	CODE	9057 2001	9057 2003	9057 2002	€
30	G 3/8" M	M22x1,5 F	310	2410 0227				115,30



Lance rotajet avec buse

CARACTÉRISTIQUES TECHNIQUES				MODÈLES COMPATIBLES			PRIX
ENTRÉE	mm	Ø	CODE	9057 2001	9057 2003	9057 2002	€
M22x1,5 M	560	035	3301 0781				99,80
M22x1,5 M	560	045	3301 0782				99,80
M22x1,5 M	560	050	3301 0893				99,80



Lance à jet réglable

CARACTÉRISTIQUES TECHNIQUES				MODÈLES COMPATIBLES			PRIX
ENTRÉE	mm	Ø	CODE	9057 2001	9057 2003	9057 2002	€
M22x1,5 M	700	035	3301 0907				57,90
M22x1,5 M	700	045	3301 0911				57,90
M22x1,5 M	700	050	3301 0913				57,90



Kit système de sablage

CARACTÉRISTIQUES TECHNIQUES				MODÈLES COMPATIBLES			PRIX
ENTRÉE	mm	Ø	CODE	9057 2001	9057 2003	9057 2002	€
M22x1,5 M	435 / 500	030	3301 0771				246,10
M22x1,5 M	435 / 500	040	3301 0772				246,10



Brosse rotative 60°C max.

CARACTÉRISTIQUES TECHNIQUES				MODÈLES COMPATIBLES			PRIX
ENTRÉE	bar	l/min	CODE	9057 2001	9057 2003	9057 2002	€
M22x1,5 M	20	20	1413 0029				103,00



Canon à mousse avec régulateur

CARACTÉRISTIQUES TECHNIQUES				MODÈLES COMPATIBLES			PRIX
ENTRÉE	l/min	°C	CODE	9057 2001	9057 2003	9057 2002	€
M22x1,5 M	20	60	3301 0766				68,20



Laveur de sol SC 155

CARACTÉRISTIQUES TECHNIQUES				MODÈLES COMPATIBLES			PRIX
ENTRÉE	bar	Ø	CODE	9057 2001	9057 2003	9057 2002	€
M22x1,5 M	210	Ø35	3301 0710				224,70



Kit nettoyage canalisation

CARACTÉRISTIQUES TECHNIQUES				MODÈLES COMPATIBLES			PRIX
ENTRÉE	m	l/min	CODE	9057 2001	9057 2003	9057 2002	€
M22x1,5 M	25	10 ÷ 15	3045 0041				205,70



Lance double, sans buse

CARACTÉRISTIQUES TECHNIQUES				MODÈLES COMPATIBLES			PRIX
ENTRÉE	SORTIE	mm	CODE	9057 2001	9057 2003	9057 2002	€
M22x1,5 M	2x1/4 NPT F	700	3301 0941				83,00



Buse détergent B.P. pour lance double en laiton

CARACTÉRISTIQUES TECHNIQUES				MODÈLES COMPATIBLES			PRIX
ENTRÉE	Ø		CODE	9057 2001	9057 2003	9057 2002	€
1/4" NPT M	60	50	3400 0391				14,60



Kit alimentation d'eau

CARACTÉRISTIQUES TECHNIQUES				MODÈLES COMPATIBLES			PRIX
ENTRÉE	SORTIE	m	CODE	9057 2001	9057 2003	9057 2002	€
Ø 18	Ø 23	8	3299 0019				73,40



Raccord rapide arrivée d'eau

CARACTÉRISTIQUES TECHNIQUES				MODÈLES COMPATIBLES			PRIX
ENTRÉE	SORTIE	bar	CODE	9057 2001	9057 2003	9057 2002	€
-	-	10	2803 3387				7,60



Rallonge flexible haute pression

CARACTÉRISTIQUES TECHNIQUES				MODÈLES COMPATIBLES			PRIX
ENTRÉE	SORTIE	m	CODE	9057 2001	9057 2003	9057 2002	€
M22x1,5 M - Ø14	M22x1,5 F - Ø14	8 - R1 1/4"	3301 1156				100,10



Enrouleur avec flexible haute pression

CARACTÉRISTIQUES TECHNIQUES				MODÈLES COMPATIBLES			PRIX
Type de flexible	m	SORTIE	CODE	9057 2001	9057 2003	9057 2002	€
R1-1/4"	15	G 3/8" F	7002 0399				292,90
R1-5/16"	20	G 3/8" F	7002 0400				362,40



K PREMIUM PICK-UP

PREMIUM

TSR

SELF-PRIMING PUMPS



Vanne de réglage avec bouton large et pratique



Pompe Comet RW Premium avec 3 pistons céramiques et culasse en laiton



Pompe avec 2 voyants niveau d'huile visibles, un depuis l'extérieur et un sur la culasse en laiton



KIT CHARIOT



KIT ENROULEUR POUR CHARIOT



DIMENSIONS CARTON (cm)	79 x 50 x 71
QUANTITÉ PAR PALETTE	6
DIMENSIONS PALETTE (cm)	100 x 80 x 220
N. MACHINES CONTENEUR 20'	84
N. MACHINES CONTENEUR 40' (40' HQ)	168

PICK-UP

Configuration pour utilisation stationnaire. Poignées intégrées en acier.



KIT STATIC

Kit poste fixe pour fixation murale avec structure tubulaire en acier et enrouleur.



CARACTÉRISTIQUES GÉNÉRALES

- Facile d'entretien, avec le simple démontage du carénage frontal et l'extraction sur glissière du groupe motopompe
- Manipulation facile sur tous les types de terrain grâce à deux grandes roues (Ø 220 mm)
- Réservoir détergent 3.5 litres amovible avec niveau visible à l'extérieur. Équipé d'un filtre, d'une vanne de dosage et d'un système d'aspiration depuis un réservoir externe
- Pompe avec 2 voyants niveau d'huile visibles, un depuis l'extérieur et un sur la culasse en laiton
- Moteur 4 pôles (1400 tr/min) surdimensionné avec protection extérieure anti-corrosion
- Vanne de réglage de pression professionnelle
- Total Stop Retardé
- Interrupteur rotatif
- Commande électrique avec interrupteur de démarrage et relais thermique
- Protection thermique du moteur

CARACTÉRISTIQUES TECHNIQUES

CODE	MODÈLES	POMPE															
			Ph	V	Hz	bar	MPa	bar	MPa	l/h	HP	kW	kW	lt	kg	(L x W x H) cm	€
9050 0513	K Premium Pick-up 6.13 T	RW	3	400	50	190	19	30÷180	3÷18	320 ÷ 780	6,0	4,4	5,5	3,5	55	62 x 47 x 51	1.995,00
9050 0514	K Premium Pick-up 6.15 T	RW	3	400	50	170	17	30÷160	3÷16	390 ÷ 900	6,0	4,4	5,5	3,5	55	62 x 47 x 51	1.995,00
9050 0515	K Premium Pick-up 8.15 T	RW	3	400	50	210	21	30÷200	3÷20	350 ÷ 900	7,5	5,5	6,6	3,5	55	62 x 47 x 51	2.047,00
9050 0540	K Premium Pick-up 8.21 T	RW	3	400	50	160	16	30÷150	3÷15	560 ÷ 1260	7,5	5,5	6,9	3,5	55	62 x 47 x 51	2.105,00
9050 0528	K Premium Pick-up 9.15 T	RW	3	400	50	230	23	30÷220	3÷22	330 ÷ 900	9,0	6,6	7,3	3,5	55	62 x 47 x 51	2.197,00
9050 0519	K Premium Pick-up 9.21 T	RW	3	400	50	180	18	30÷170	3÷17	530 ÷ 1260	9,0	6,6	7,5	3,5	55	62 x 47 x 51	2.197,00

ÉQUIPEMENT STANDARD



Pistolet GH 401 avec raccord tournant (2 joints toriques)

CARACTÉRISTIQUES TECHNIQUES					MODÈLES COMPATIBLES						PRIX
l/min	ENTRÉE	SORTIE	bar	CODE	9050 0513	9050 0514	9050 0515	9050 0540	9050 0528	9050 0519	€
40	G 3/8" M	M22x1,5F long	400	2410 0277							70,10



Lance coudée avec tête détergent, sans buse

CARACTÉRISTIQUES TECHNIQUES				MODÈLES COMPATIBLES						PRIX
ENTRÉE	SORTIE	mm	CODE	9050 0513	9050 0514	9050 0515	9050 0540	9050 0528	9050 0519	€
M22x1,5 M	1/4" NPT F	800	3301 0976							43,60



Buse H.P. 1/4" MEG

CARACTÉRISTIQUES TECHNIQUES				MODÈLES COMPATIBLES						PRIX
ENTRÉE	Ø		CODE	9050 0513	9050 0514	9050 0515	9050 0540	9050 0528	9050 0519	€
1/4" NPT M	040	25	3400 0702							14,60
1/4" NPT M	045	25	3400 0703							14,60
1/4" NPT M	055	25	3400 0707							14,60
1/4" NPT M	075	25	3400 0713							14,60
1/4" NPT M	080	25	3400 0714							14,60



Flexible haute pression

CARACTÉRISTIQUES TECHNIQUES				MODÈLES COMPATIBLES						PRIX
ENTRÉE	SORTIE	m	CODE	9050 0513	9050 0514	9050 0515	9050 0540	9050 0528	9050 0519	€
M22x1,5 F - Ø14	G 3/8" F	10 - R1 5/16"	3301 0987							149,40
M22x1,5 F - Ø14	G 3/8" F	10 - R2 5/16"	3301 0776							184,40

ACCESSOIRES EN OPTION



Kit anti-retour BA10

CARACTÉRISTIQUES TECHNIQUES				MODÈLES COMPATIBLES						PRIX
ENTRÉE	SORTIE	l/min	CODE	9050 0513	9050 0514	9050 0515	9050 0540	9050 0528	9050 0519	€
G 3/4" M	G 3/4" M	35	0608 0049							51,10



Kit raccord rapide arrivée d'eau

CARACTÉRISTIQUES TECHNIQUES				MODÈLES COMPATIBLES						PRIX
ENTRÉE	SORTIE	bar	CODE	9050 0513	9050 0514	9050 0515	9050 0540	9050 0528	9050 0519	€
G 3/4" F	G 3/4" F	10	5002 0024							12,40



Pistolet GH 401 avec raccord tournant avec lance coudée (1100 mm) avec réglage basse pression, tête détergent, sans buse

CARACTÉRISTIQUES TECHNIQUES					MODÈLES COMPATIBLES						PRIX
l/min	ENTRÉE	SORTIE	bar	CODE	9050 0513	9050 0514	9050 0515	9050 0540	9050 0528	9050 0519	€
40	G 3/8" M	G 1/4" F	400	2410 0275							131,60



Pistolet GH 401 avec raccord tournant avec lance tournante coudée (1100 mm) avec réglage basse pression, tête détergent, sans buse

CARACTÉRISTIQUES TECHNIQUES					MODÈLES COMPATIBLES						PRIX
l/min	ENTRÉE	SORTIE	bar	CODE	9050 0513	9050 0514	9050 0515	9050 0540	9050 0528	9050 0519	€
40	G 3/8" M	G 1/4" F	400	2410 0124							171,20



Lance rotajet avec buse

CARACTÉRISTIQUES TECHNIQUES				MODÈLES COMPATIBLES						PRIX
ENTRÉE	mm	Ø	CODE	9050 0513	9050 0514	9050 0515	9050 0540	9050 0528	9050 0519	€
M22x1,5 M	560	040	3301 0777							99,80
M22x1,5 M	560	045	3301 0782							99,80
M22x1,5 M	560	055	3301 0895							99,80
M22x1,5 M	560	080	3301 1003							99,80



Lance double, sans buse

CARACTÉRISTIQUES TECHNIQUES				MODÈLES COMPATIBLES						PRIX
ENTRÉE	SORTIE	mm	CODE	9050 0513	9050 0514	9050 0515	9050 0540	9050 0528	9050 0519	€
M22x1,5 M	2x1/4 NPT F	700	3301 0941							83,00



Buse détergent B.P. pour lance double en laiton

CARACTÉRISTIQUES TECHNIQUES				MODÈLES COMPATIBLES						PRIX
ENTRÉE	Ø		CODE	9050 0513	9050 0514	9050 0515	9050 0540	9050 0528	9050 0519	€
1/4" NPT M	60	50	3400 0391							14,60



Kit système de sablage

CARACTÉRISTIQUES TECHNIQUES				MODÈLES COMPATIBLES						PRIX
ENTRÉE	mm	Ø	CODE	9050 0513	9050 0514	9050 0515	9050 0540	9050 0528	9050 0519	€
M22x1,5 M	435 / 500	040	3301 0772							246,10
M22x1,5 M	435 / 500	080	3301 0972							246,10



Kit système de sablage professionnel

CARACTÉRISTIQUES TECHNIQUES				MODÈLES COMPATIBLES						PRIX
ENTRÉE	mm	Ø	CODE	9050 0513	9050 0514	9050 0515	9050 0540	9050 0528	9050 0519	€
M22x1,5 M	580 / 700	055	3301 0864							987,30
M22x1,5 M	580 / 700	090	3301 0865							987,30



Brosse rotative 60°C max.

CARACTÉRISTIQUES TECHNIQUES				MODÈLES COMPATIBLES						PRIX
ENTRÉE	bar	l/min	CODE	9050 0513	9050 0514	9050 0515	9050 0540	9050 0528	9050 0519	€
M22x1,5 M	20	20	1413 0030							103,00



Lance à jet réglable

CARACTÉRISTIQUES TECHNIQUES				MODÈLES COMPATIBLES						PRIX
ENTRÉE	mm	Ø	CODE	9050 0513	9050 0514	9050 0515	9050 0540	9050 0528	9050 0519	€
M22x1,5 M	700	040	3301 0909							57,90
M22x1,5 M	700	045	3301 0911							57,90
M22x1,5 M	700	055	3301 0915							57,90
M22x1,5 M	700	080	3301 1087							57,90



Canon à mousse avec régulateur

CARACTÉRISTIQUES TECHNIQUES				MODÈLES COMPATIBLES						PRIX
ENTRÉE	l/min	lt	CODE	9050 0513	9050 0514	9050 0515	9050 0540	9050 0528	9050 0519	€
M22x1,5 M	20	1	3301 0901							111,20



Kit nettoyage canalisation

CARACTÉRISTIQUES TECHNIQUES				MODÈLES COMPATIBLES						PRIX
ENTRÉE	m	l/min	CODE	9050 0513	9050 0514	9050 0515	9050 0540	9050 0528	9050 0519	€
M22x1,5 M	25	10 ÷ 15	3045 0041							205,70
M22x1,5 M	25	16 ÷ 29	3045 0036							205,70



Rallonge flexible haute pression

CARACTÉRISTIQUES TECHNIQUES				MODÈLES COMPATIBLES						PRIX
ENTRÉE	SORTIE	m	CODE	9050 0513	9050 0514	9050 0515	9050 0540	9050 0528	9050 0519	€
M22x1,5 F - Ø14	M22x1,5 M - Ø14	10 - R1 5/16"	3301 0774							152,50
M22x1,5 F - Ø14	M22x1,5 M - Ø14	10 - R2 5/16"	3301 0985							188,80



Enrouleur avec flexible haute pression (à monter sur chariot)

CARACTÉRISTIQUES TECHNIQUES				MODÈLES COMPATIBLES						PRIX
Type de flexible	m	SORTIE	CODE	9050 0513	9050 0514	9050 0515	9050 0540	9050 0528	9050 0519	€
R1-5/16"	10	G 3/8" F	7002 0281							335,50
R2-3/8"	10	G 3/8" F	7002 0287							398,20



Kit alimentation d'eau

CARACTÉRISTIQUES TECHNIQUES				MODÈLES COMPATIBLES						PRIX
ENTRÉE	SORTIE	m	CODE	9050 0513	9050 0514	9050 0515	9050 0540	9050 0528	9050 0519	€
Ø 18	Ø 23	8	3299 0019							73,40



Kit poste fixe complet avec enrouleur et flexible haute pression

CARACTÉRISTIQUES TECHNIQUES				MODÈLES COMPATIBLES						PRIX
Type de flexible	m	SORTIE	CODE	9050 0513	9050 0514	9050 0515	9050 0540	9050 0528	9050 0519	€
R1-5/16"	20	G 3/8" F	5018 0077							525,90
R2-5/16" BLU	20	G 3/8" F	5018 0116							671,50



Kit poste fixe complet avec enrouleur inox automatique AV1100 ST/ST et flexible haute pression

CARACTÉRISTIQUES TECHNIQUES				MODÈLES COMPATIBLES						PRIX
Type de flexible	m	SORTIE	CODE	9050 0513	9050 0514	9050 0515	9050 0540	9050 0528	9050 0519	€
R2-5/16" BLU	20	G 3/8" F	5018 0105							1.745,60



Kit chariot complet avec structure interne en métal, poignée et roues

				MODÈLES COMPATIBLES						PRIX
CODE				9050 0513	9050 0514	9050 0515	9050 0540	9050 0528	9050 0519	€
5018 0079										93,60



Kit enrouleur pour chariot

				MODÈLES COMPATIBLES						PRIX
CODE				9050 0513	9050 0514	9050 0515	9050 0540	9050 0528	9050 0519	€
7002 0281										335,50





BLUE SERIES PROFESSIONNAL

MODÈLES PROFESSIONNELS QUI
GARANTISSENT UNE PRESTATION DE
HAUT NIVEAU



Nettoyage de piscines, même dans
les endroits les plus difficiles d'accès

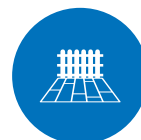

Nettoyage des clôtures, escaliers, allées et
mobilier extérieurs ou surfaces en bois



Nettoyage des murs, portes,
façades, fenêtres, garages et
carrelages en céramique



Nettoyage et maintenance
du toit et des gouttières



Nettoyage des écuries et équipements
pour le secteur agricole



Nettoyage de véhicules à moteur, véhicules
lourds, camions et l'équipement de travail



K 200

CLASSIC · EXTRA

Poignée ergonomique pour faciliter les manœuvres

SELF-PRIMING PUMPS

made in ITALY



SUR VERSIONS CLASSIC
Sans enrouleur en position haute



MTP GXR - AXR

Motopompe avec culasse en laiton et pistons en acier inoxydable (GXR) ou en céramique (AXR) avec valve de réglage de pression et manomètre



K 200 CLASSIC

DIMENSIONS CARTON (cm)	52 x 43 x 69
QUANTITÉ PAR PALETTE	12
DIMENSIONS PALETTE (cm)	110 x 95 x 215
N. MACHINES CONTENEUR 20'	144
N. MACHINES CONTENEUR 40' (40' HQ)	288

K 200 EXTRA

DIMENSIONS CARTON (cm)	52 x 43 x 100
QUANTITÉ PAR PALETTE	8
DIMENSIONS PALETTE (cm)	110 x 95 x 210
N. MACHINES CONTENEUR 20'	96
N. MACHINES CONTENEUR 40' (40' HQ)	192



Utilisation verticale ou horizontale

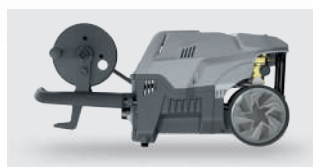

Réservoir de détergent amovible avec niveau visible de l'extérieur



CARACTÉRISTIQUES GÉNÉRALES

- Robuste châssis tubulaire en acier équipé de structures en plastique moulé par injection
- Rangements pratiques pour pistolet et lance
- Supports pour câble d'alimentation et pour flexible haute pression
- Simplicité d'entretien par démontage du carénage avant
- Grandes roues (Ø210 mm) pour une manipulation aisée dans les escaliers et les surfaces inégales
- Réservoir de détergent amovible avec niveau visible de l'extérieur
- Réglage du produit détergent avec filtre
- Aspiration du produit détergent en basse pression avec dosage
- Motopompe GXR avec culasse en laiton et pistons en acier inoxydable (modèles monophasés); motopompe AXR avec culasse en laiton et pistons en céramique (modèles triphasés)
- Moteur 2 pôles (2800 tr/min)
- Vanne by-pass + manomètre intégrés professionnels
- Système Total Stop
- Pompes **auto-amorçantes** avec dispositif EASY-START
- Interrupteur rotatif
- Protection thermique du moteur

CARACTÉRISTIQUES TECHNIQUES

CODE	MODÈLES	POMPES	Ph V Hz			bar MPa		bar MPa		l/h		HP kW		kW		lit		kg		(L x W x H) cm		€
			Ph	V	Hz	bar	MPa	bar	MPa	l/h	HP	kW	kW	lit	kg	(L x W x H) cm	€					
9057 0500	K 200 10/150 M Classic	GXR	1	230	50	150	15	30÷135	3÷13,5	280 ÷ 600	3,0	2,2	2,9	3,5	37	54 x 44 x 68	948,00					
9057 0501	K 200 10/150 M Extra	GXR	1	230	50	150	15	30÷135	3÷13,5	280 ÷ 600	3,0	2,2	2,9	3,5	47	54 x 44 x 99	1.140,00					
9057 0504	K 200 12/130 M Classic	GXR	1	230	50	130	13	30÷115	3÷11,5	360 ÷ 720	3,0	2,2	2,9	3,5	37	54 x 44 x 68	948,00					
9057 0505	K 200 12/130 M Extra	GXR	1	230	50	130	13	30÷115	3÷11,5	360 ÷ 720	3,0	2,2	2,9	3,5	47	54 x 44 x 99	1.140,00					
9057 0506	K 200 12/200 T Classic	AXR	3	400	50	200	20	30÷190	3÷19	290 ÷ 720	5,0	3,7	4,3	3,5	40	54 x 44 x 68	1.140,00					
9057 0507	K 200 12/200 T Extra	AXR	3	400	50	200	20	30÷190	3÷19	290 ÷ 720	5,0	3,7	4,3	3,5	50	54 x 44 x 99	1.340,00					

ÉQUIPEMENT STANDARD



Pistolet GC 201 avec protection

CARACTÉRISTIQUES TECHNIQUES					MODÈLES COMPATIBLES						PRIX
l/min	ENTRÉE	SORTIE	bar	CODE	9057 0500	9057 0501	9057 0504	9057 0505	9057 0506	9057 0507	€
30	G 1/4" M	M22x1,5 F	207	2410 0302							42,00



Pistolet GC 251 avec protecton

CARACTÉRISTIQUES TECHNIQUES					MODÈLES COMPATIBLES						PRIX
l/min	ENTRÉE	SORTIE	bar	CODE	9057 0500	9057 0501	9057 0504	9057 0505	9057 0506	9057 0507	€
30	G 3/8" M	M22x1,5 F	255	2410 0120							44,10



Lance à jet réglable avec buse

CARACTÉRISTIQUES TECHNIQUES				MODÈLES COMPATIBLES						PRIX
l/min	ENTRÉE	Ø	CODE	9057 0500	9057 0501	9057 0504	9057 0505	9057 0506	9057 0507	€
30	M22x1,5 M	033	3301 1064							32,90
30	M22x1,5 M	05	3301 1284							32,90



Buse M4 en inox

CARACTÉRISTIQUES TECHNIQUES				MODÈLES COMPATIBLES						PRIX
ENTRÉE	Ø	°C	CODE	9057 0500	9057 0501	9057 0504	9057 0505	9057 0506	9057 0507	€
M4	033	60	3400 0497							4,90
M4	05	60	3400 0797							4,90



Lance coudée avec tête détergent, sans buse

CARACTÉRISTIQUES TECHNIQUES				MODÈLES COMPATIBLES						PRIX
ENTRÉE	SORTIE	mm	CODE	9057 0500	9057 0501	9057 0504	9057 0505	9057 0506	9057 0507	€
M22x1,5 M	1/4" NPT F	570	3301 0935							29,70



Buse H.P. 1/4" MEG

CARACTÉRISTIQUES TECHNIQUES				MODÈLES COMPATIBLES						PRIX
ENTRÉE	Ø		CODE	9057 0500	9057 0501	9057 0504	9057 0505	9057 0506	9057 0507	€
1/4" NPT M	033	15	3400 0712							14,60



Lance rotajet avec buse

CARACTÉRISTIQUES TECHNIQUES				MODÈLES COMPATIBLES						PRIX
ENTRÉE	mm	Ø	CODE	9057 0500	9057 0501	9057 0504	9057 0505	9057 0506	9057 0507	€
M22x1,5 M	570	033	3301 1052							86,10

ÉQUIPEMENT STANDARD



Lance rotajet avec buse

CARACTÉRISTIQUES TECHNIQUES				MODÈLES COMPATIBLES						PRIX
ENTRÉE	mm	Ø	CODE	9057 0500	9057 0501	9057 0504	9057 0505	9057 0506	9057 0507	€
M22x1,5 M	560	035	3301 0781							99,80
M22x1,5 M	560	050	3301 0893							99,80



Flexible haute pression

CARACTÉRISTIQUES TECHNIQUES				MODÈLES COMPATIBLES						PRIX
ENTRÉE	SORTIE	m	CODE	9057 0500	9057 0501	9057 0504	9057 0505	9057 0506	9057 0507	€
M22x1,5 F - Ø14	G 1/4" F	10-R1 1/4"	3301 1637							120,20
M22x1,5 F - Ø14	G 3/8" F	10-R1 1/4"	3208 1050							120,20
G 3/8" F	G 3/8" F	15-R1 1/4"	3208 0971							159,80



Filtre arrivée d'eau en plastique

CARACTÉRISTIQUES TECHNIQUES				MODÈLES COMPATIBLES						PRIX
ENTRÉE	SORTIE	mesh	CODE	9057 0500	9057 0501	9057 0504	9057 0505	9057 0506	9057 0507	€
Ø15	G 3/4" F	50	1002 0285							10,80

ACCESSOIRES EN OPTION



Kit anti-retour BA10

CARACTÉRISTIQUES TECHNIQUES				MODÈLES COMPATIBLES						PRIX
ENTRÉE	SORTIE	l/min	CODE	9057 0500	9057 0501	9057 0504	9057 0505	9057 0506	9057 0507	€
G 3/4" M	G 3/4" M	35	0608 0049							51,10



Kit raccord rapide arrivée d'eau

CARACTÉRISTIQUES TECHNIQUES				MODÈLES COMPATIBLES						PRIX
ENTRÉE	SORTIE	bar	CODE	9057 0500	9057 0501	9057 0504	9057 0505	9057 0506	9057 0507	€
G 3/4" F	G 3/4" F	10	5002 0024							12,40



Pistolet GH 281 avec régulateur de pression + raccord tournant (2410 0225)

CARACTÉRISTIQUES TECHNIQUES					MODÈLES COMPATIBLES						PRIX
l/min	ENTRÉE	SORTIE	bar	CODE	9057 0500	9057 0501	9057 0504	9057 0505	9057 0506	9057 0507	€
15	G 1/4" M	M22x1,5 F	310	2410 0225							156,70
30	G 3/8" M	M22x1,5 F	310	2410 0227							115,30



Lance rotajet avec buse

CARACTÉRISTIQUES TECHNIQUES				MODÈLES COMPATIBLES						PRIX
ENTRÉE	mm	Ø	CODE	9057 0500	9057 0501	9057 0504	9057 0505	9057 0506	9057 0507	€
M22x1,5 M	570	033	3301 1052							86,10



Lance rotajet avec buse

CARACTÉRISTIQUES TECHNIQUES				MODÈLES COMPATIBLES						PRIX
ENTRÉE	mm	Ø	CODE	9057 0500	9057 0501	9057 0504	9057 0505	9057 0506	9057 0507	€
M22x1,5 M	560	035	3301 0781							99,80
M22x1,5 M	560	050	3301 0893							99,80



Lance coudée avec tête détergent, sans buse

CARACTÉRISTIQUES TECHNIQUES				MODÈLES COMPATIBLES						PRIX
ENTRÉE	SORTIE	mm	CODE	9057 0500	9057 0501	9057 0504	9057 0505	9057 0506	9057 0507	€
M22x1,5 M	1/4" NPT F	570	3301 0935							29,70



Kit système de sablage

CARACTÉRISTIQUES TECHNIQUES				MODÈLES COMPATIBLES						PRIX
ENTRÉE	mm	Ø	CODE	9057 0500	9057 0501	9057 0504	9057 0505	9057 0506	9057 0507	€
M22x1,5 M	500	040	3301 0772							246,10



Buse H.P. 1/4" MEG

CARACTÉRISTIQUES TECHNIQUES				MODÈLES COMPATIBLES						PRIX
ENTRÉE	Ø		CODE	9057 0500	9057 0501	9057 0504	9057 0505	9057 0506	9057 0507	€
1/4" NPT M	033	15	3400 0712							14,60
1/4" NPT M	050	25	3400 0705							14,60



Brosse rotative 60°C max.

CARACTÉRISTIQUES TECHNIQUES				MODÈLES COMPATIBLES						PRIX
ENTRÉE	bar	l/min	CODE	9057 0500	9057 0501	9057 0504	9057 0505	9057 0506	9057 0507	€
M22x1,5 M	30	20	1413 0029							103,00



Canon à mousse avec régulateur

CARACTÉRISTIQUES TECHNIQUES				MODÈLES COMPATIBLES						PRIX
ENTRÉE	l/min	°C	CODE	9057 0500	9057 0501	9057 0504	9057 0505	9057 0506	9057 0507	€
M22x1,5 M	20	60	3301 0766							68,20



Laveur de sol SC 150

CARACTÉRISTIQUES TECHNIQUES				MODÈLES COMPATIBLES						PRIX
ENTRÉE	bar	Ø	CODE	9057 0500	9057 0501	9057 0504	9057 0505	9057 0506	9057 0507	€
M22x1,5 M	170	0,95	3301 1502							128,90



Laveur de sol SC 155

CARACTÉRISTIQUES TECHNIQUES				MODÈLES COMPATIBLES						PRIX
ENTRÉE	bar	Ø	CODE	9057 0500	9057 0501	9057 0504	9057 0505	9057 0506	9057 0507	€
M22x1,5 M	210	035	3301 0710							224,70



Kit nettoyage canalisation

CARACTÉRISTIQUES TECHNIQUES				MODÈLES COMPATIBLES						PRIX
ENTRÉE	m	l/min	CODE	9057 0500	9057 0501	9057 0504	9057 0505	9057 0506	9057 0507	€
M22x1,5 M	25	10 ÷ 15	3045 0041							205,70



Lance double, sans buse

CARACTÉRISTIQUES TECHNIQUES				MODÈLES COMPATIBLES						PRIX
ENTRÉE	SORTIE	mm	CODE	9057 0500	9057 0501	9057 0504	9057 0505	9057 0506	9057 0507	€
M22x1,5 M	2x1/4 NPT F	700	3301 0941							83,00



Buse détergent B.P. pour lance double en laiton

CARACTÉRISTIQUES TECHNIQUES				MODÈLES COMPATIBLES						PRIX
ENTRÉE	Ø		CODE	9057 0500	9057 0501	9057 0504	9057 0505	9057 0506	9057 0507	€
1/4" NPT M	60	50	3400 0391							14,60



Kit alimentation d'eau

CARACTÉRISTIQUES TECHNIQUES				MODÈLES COMPATIBLES						PRIX
ENTRÉE	SORTIE	m	CODE	9057 0500	9057 0501	9057 0504	9057 0505	9057 0506	9057 0507	€
Ø 18	Ø 23	8	3299 0019							73,40



Raccord rapide arrivée d'eau

CARACTÉRISTIQUES TECHNIQUES				MODÈLES COMPATIBLES						PRIX
ENTRÉE	SORTIE	bar	CODE	9057 0500	9057 0501	9057 0504	9057 0505	9057 0506	9057 0507	€
-	-	10	2803 3387							7,60



Rallonge flexible haute pression

CARACTÉRISTIQUES TECHNIQUES				MODÈLES COMPATIBLES						PRIX
ENTRÉE	SORTIE	m	CODE	9057 0500	9057 0501	9057 0504	9057 0505	9057 0506	9057 0507	€
M22x1,5 F - Ø14	M22x1,5 F - Ø14	8 - R1 1/4"	3301 0769							100,10



K 250 TSR

CLASSIC · EXTRA

Poignée ergonomique pour faciliter les manœuvres



SUR VERSIONS CLASSIC
Sans enrouleur en position haute

TSR

SELF-PRIMING PUMPS



VIDÉO DE DÉMONSTRATION



LW-K 250

Pompes avec 3 pistons en céramique. Voyant niveau d'huile. Culasse en laiton.



Réservoir de détergent amovible avec niveau visible de l'extérieur



K 250 CLASSIC

DIMENSIONS CARTON (cm)	52 x 43 x 69
QUANTITÉ PAR PALETTE	12
DIMENSIONS PALETTE (cm)	110 x 95 x 215
N. MACHINES CONTENEUR 20'	144
N. MACHINES CONTENEUR 40' (40' HQ)	288

K 250 EXTRA

DIMENSIONS CARTON (cm)	52 x 43 x 100
QUANTITÉ PAR PALETTE	8
DIMENSIONS PALETTE (cm)	110 x 95 x 210
N. MACHINES CONTENEUR 20'	96
N. MACHINES CONTENEUR 40' (40' HQ)	192



Utilisation verticale ou horizontale



CARACTÉRISTIQUES GÉNÉRALES

- Robuste châssis tubulaire en acier équipé de structures en plastique moulé par injection
- Rangements pratiques pour pistolet et lance
- Supports pour câble d'alimentation et pour flexible haute pression
- Simplicité d'entretien par démontage du carénage avant
- Grandes roues (Ø210 mm) pour une manipulation aisée dans les escaliers et les surfaces inégales
- Réservoir de détergent amovible avec niveau visible de l'extérieur
- Réglage du produit détergent avec filtre
- Aspiration du produit détergent en basse pression avec dosage
- Manomètre de pression
- Moteur 4 pôles (1400 tr/min) avec protection extérieure anti-corrosion
- Vanne by-pass intégrée professionnelle
- Total Stop Retardé
- Pompe **auto-amorçante** avec dispositif EASY-START pour modèles monophasés
- Interrupteur rotatif
- Protection thermique du moteur

CARACTÉRISTIQUES TECHNIQUES

CODE	MODÈLES	POMPE															
			Ph	V	Hz	bar	MPa	bar	MPa	l/h	HP	kW	kW	lt	kg	(L x W x H) cm	€
9057 0102	K 250 10/150 M Cl.	LW-K 250	1	230	50	150	15	30÷135	3÷13,5	280÷600	3,0	2,2	2,9	3,5	40	54 x 44 x 68	1.120,00
9057 0101	K 250 10/150 M Ex.	LW-K 250	1	230	50	150	15	30÷135	3÷13,5	280÷600	3,0	2,2	2,9	3,5	40	54 x 44 x 68	1.390,00
9057 0104	K 250 12/130 M Cl.	LW-K 250	1	230	50	130	13	30÷115	3÷11,5	360÷720	3,0	2,2	2,9	3,5	40	54 x 44 x 68	1.120,00
9057 0103	K 250 12/130 M Ex.	LW-K 250	1	230	50	130	13	30÷115	3÷11,5	360÷720	3,0	2,2	2,9	3,5	50	54 x 44 x 68	1.390,00
9057 0106	● K 250 11/160 M Cl.	LW-K 250	1	230	50	160	16	30÷145	3÷14,5	300÷660	3,5	2,6	3,3	3,5	40	54 x 44 x 68	1.250,00
9057 0105	● K 250 11/160 M Ex.	LW-K 250	1	230	50	160	16	30÷145	3÷14,5	300÷660	3,5	2,6	3,3	3,5	50	54 x 44 x 68	1.490,00
9057 0108	K 250 13/190 T Cl.	LW-K 250	3	400	50	190	19	30÷180	3÷18	330÷780	5,5	4,0	5,0	3,5	40	54 x 44 x 68	1.375,00
9057 0107	K 250 13/190 T Ex.	LW-K 250	3	400	50	190	19	30÷180	3÷18	320÷780	5,5	4,0	5,0	3,5	50	54 x 44 x 68	1.640,00
9057 0110	K 250 15/170 T Cl.	LW-K 250	3	400	50	170	17	30÷160	3÷16	300÷900	5,5	4,0	5,0	3,5	40	54 x 44 x 68	1.375,00
9057 0109	K 250 15/170 T Ex.	LW-K 250	3	400	50	170	17	30÷160	3÷16	390÷900	5,5	4,0	5,0	3,5	50	54 x 44 x 68	1.640,00
9057 0112	K 250 11/210 T Cl.	LW-K 250	3	400	50	210	21	30÷200	3÷20	260÷660	5,5	4,0	5,0	3,5	40	54 x 44 x 68	1.375,00
9057 0111	K 250 11/210 T Ex.	LW-K 250	3	400	50	210	21	30÷200	3÷20	260÷660	5,5	4,0	5,0	3,5	50	54 x 44 x 68	1.640,00

● Requiert une installation électrique 4 kW monophasée

ÉQUIPEMENT STANDARD



Pistolet GC 251 avec protection

CARACTÉRISTIQUES TECHNIQUES					MODÈLES COMPATIBLES										PRIX		
l/min	ENTRÉE	SORTIE	bar	CODE	9057 0102	9057 0101	9057 0104	9057 0103	9057 0106	9057 0105	9057 0108	9057 0107	9057 0110	9057 0109	9057 0112	9057 0111	€
30	G 3/8" M	M22x1,5 F	255	2410 0120													44,10



Pistolet GH 281 avec régulateur de pression + raccord tournant

CARACTÉRISTIQUES TECHNIQUES					MODÈLES COMPATIBLES										PRIX		
l/min	ENTRÉE	SORTIE	bar	CODE	9057 0102	9057 0101	9057 0104	9057 0103	9057 0106	9057 0105	9057 0108	9057 0107	9057 0110	9057 0109	9057 0112	9057 0111	€
30	G 3/8" M	M22x1,5 F	310	2410 0227													115,30



Lance coudée avec tête détergent, avec buse

CARACTÉRISTIQUES TECHNIQUES				MODÈLES COMPATIBLES										PRIX		
ENTRÉE	SORTIE	mm	CODE	9057 0102	9057 0101	9057 0104	9057 0103	9057 0106	9057 0105	9057 0108	9057 0107	9057 0110	9057 0109	9057 0112	9057 0111	€
M22x1,5 M	1/4" NPT F	570	3301 0935													29,70



Lance coudée avec tête détergent, sans buse

CARACTÉRISTIQUES TECHNIQUES				MODÈLES COMPATIBLES										PRIX		
ENTRÉE	SORTIE	mm	CODE	9057 0102	9057 0101	9057 0104	9057 0103	9057 0106	9057 0105	9057 0108	9057 0107	9057 0110	9057 0109	9057 0112	9057 0111	€
M22x1,5 M	1/4" NPT F	700	3301 0787													40,50



Buse H.P. 1/4" MEG

CARACTÉRISTIQUES TECHNIQUES				MODÈLES COMPATIBLES										PRIX		
ENTRÉE	Ø		CODE	9057 0102	9057 0101	9057 0104	9057 0103	9057 0106	9057 0105	9057 0108	9057 0107	9057 0110	9057 0109	9057 0112	9057 0111	€
1/4" NPT M	037	15	3400 0715													14,60
1/4" NPT M	050	15	3400 0704													14,60
1/4" NPT M	043	15	3400 0717													14,60
1/4" NPT M	053	25	3400 0746													14,60
1/4" NPT M	035	15	3400 0677													14,60



Lance rotajet avec buse

CARACTÉRISTIQUES TECHNIQUES				MODÈLES COMPATIBLES										PRIX		
ENTRÉE	mm	Ø	CODE	9057 0102	9057 0101	9057 0104	9057 0103	9057 0106	9057 0105	9057 0108	9057 0107	9057 0110	9057 0109	9057 0112	9057 0111	€
M22x1,5 M	560	040	3301 0777													99,80
M22x1,5 M	560	050	3301 0893													99,80
M22x1,5 M	560	045	3301 0782													99,80
M22x1,5 M	560	055	3301 0895													99,80
M22x1,5 M	560	035	3301 0781													99,80

ÉQUIPEMENT STANDARD



Flexible haute pression M22X1,5

CARACTÉRISTIQUES TECHNIQUES				MODÈLES COMPATIBLES										PRIX		
ENTRÉE	SORTIE	m	CODE	9057 0102	9057 0101	9057 0104	9057 0103	9057 0106	9057 0105	9057 0108	9057 0107	9057 0110	9057 0109	9057 0112	9057 0111	€
M22x1,5 F - Ø14	G 3/8" F	10 - R1 1/4"	3208 1050													120,20
G 3/8" F	G 3/8" F	15 - R1 1/4"	3208 0971													159,80

ACCESSOIRES EN OPTION



Filtre arrivée d'eau en plastique

CARACTÉRISTIQUES TECHNIQUES				MODÈLES COMPATIBLES										PRIX		
ENTRÉE	SORTIE	mesh	CODE	9057 0102	9057 0101	9057 0104	9057 0103	9057 0106	9057 0105	9057 0108	9057 0107	9057 0110	9057 0109	9057 0112	9057 0111	€
Ø15	G 3/4" F	50	1002 0285													10,80



Kit anti-retour BA10

CARACTÉRISTIQUES TECHNIQUES				MODÈLES COMPATIBLES										PRIX		
ENTRÉE	SORTIE	l/min	CODE	9057 0102	9057 0101	9057 0104	9057 0103	9057 0106	9057 0105	9057 0108	9057 0107	9057 0110	9057 0109	9057 0112	9057 0111	€
G 3/4" M	G 3/4" M	35	0608 0049													51,10



Kit raccord rapide arrivée d'eau

CARACTÉRISTIQUES TECHNIQUES				MODÈLES COMPATIBLES										PRIX		
ENTRÉE	SORTIE	bar	CODE	9057 0102	9057 0101	9057 0104	9057 0103	9057 0106	9057 0105	9057 0108	9057 0107	9057 0110	9057 0109	9057 0112	9057 0111	€
G 3/4" F	G 3/4" F	10	5002 0024													12,40



Pistolet GH 281 avec régulateur de pression + raccord tournant

CARACTÉRISTIQUES TECHNIQUES					MODÈLES COMPATIBLES										PRIX		
l/min	ENTRÉE	SORTIE	bar	CODE	9057 0102	9057 0101	9057 0104	9057 0103	9057 0106	9057 0105	9057 0108	9057 0107	9057 0110	9057 0109	9057 0112	9057 0111	€
30	G 3/8" M	M22x1,5 F	310	2410 0227													115,30



Lance rotajet avec buse

CARACTÉRISTIQUES TECHNIQUES				MODÈLES COMPATIBLES										PRIX		
ENTRÉE	mm	Ø	CODE	9057 0102	9057 0101	9057 0104	9057 0103	9057 0106	9057 0105	9057 0108	9057 0107	9057 0110	9057 0109	9057 0112	9057 0111	€
M22x1,5 M	560	040	3301 0777													99,80
M22x1,5 M	560	050	3301 0893													99,80
M22x1,5 M	560	045	3301 0782													99,80
M22x1,5 M	560	055	3301 0895													99,80
M22x1,5 M	560	035	3301 0781													99,80



Lance à jet réglable

CARACTÉRISTIQUES TECHNIQUES				MODÈLES COMPATIBLES										PRIX		
ENTRÉE	mm	Ø	CODE	9057 0102	9057 0101	9057 0104	9057 0103	9057 0106	9057 0105	9057 0108	9057 0107	9057 0110	9057 0109	9057 0112	9057 0111	€
M22x1,5 M	700	040	3301 0909													57,90
M22x1,5 M	700	050	3301 0913													57,90
M22x1,5 M	700	045	3301 0911													57,90
M22x1,5 M	700	055	3301 0915													57,90
M22x1,5 M	700	035	3301 0907													57,90



Kit système de sablage professionnel

CARACTÉRISTIQUES TECHNIQUES				MODÈLES COMPATIBLES										PRIX		
ENTRÉE	mm	Ø	CODE	9057 0102	9057 0101	9057 0104	9057 0103	9057 0106	9057 0105	9057 0108	9057 0107	9057 0110	9057 0109	9057 0112	9057 0111	€
M22x1,5 M	500	030	3301 0771													246,10
M22x1,5 M	500	040	3301 0772													246,10



Brosse rotative 60°C max.

CARACTÉRISTIQUES TECHNIQUES				MODÈLES COMPATIBLES										PRIX		
ENTRÉE	bar	l/min	CODE	9057 0102	9057 0101	9057 0104	9057 0103	9057 0106	9057 0105	9057 0108	9057 0107	9057 0110	9057 0109	9057 0112	9057 0111	€
M22x1,5 M	30	20	1413 0029													103,00



Canon à mousse avec régulateur

CARACTÉRISTIQUES TECHNIQUES				MODÈLES COMPATIBLES										PRIX		
ENTRÉE	l/min	lt	CODE	9057 0102	9057 0101	9057 0104	9057 0103	9057 0106	9057 0105	9057 0108	9057 0107	9057 0110	9057 0109	9057 0112	9057 0111	€
M22x1,5 M	20	1	3301 0766													68,20



Laveur de sol SC 155

CARACTÉRISTIQUES TECHNIQUES				MODÈLES COMPATIBLES										PRIX		
ENTRÉE	bar	Ø	CODE	9057 0102	9057 0101	9057 0104	9057 0103	9057 0106	9057 0105	9057 0108	9057 0107	9057 0110	9057 0109	9057 0112	9057 0111	€
M22x1,5 M	210	Ø35	3301 0710													224,70



Kit nettoyage canalisation

CARACTÉRISTIQUES TECHNIQUES				MODÈLES COMPATIBLES										PRIX		
ENTRÉE	m	l/min	CODE	9057 0102	9057 0101	9057 0104	9057 0103	9057 0106	9057 0105	9057 0108	9057 0107	9057 0110	9057 0109	9057 0112	9057 0111	€
M22x1,5 M	25	10 ÷ 15	3045 0041													205,70



Lance double, sans buse

CARACTÉRISTIQUES TECHNIQUES				MODÈLES COMPATIBLES										PRIX		
ENTRÉE	SORTIE	mm	CODE	9057 0102	9057 0101	9057 0104	9057 0103	9057 0106	9057 0105	9057 0108	9057 0107	9057 0110	9057 0109	9057 0112	9057 0111	€
M22x1,5 M	2x1/4 NPT F	700	3301 0941													83,00



Buse détergent B.P. pour lance double en laiton

CARACTÉRISTIQUES TECHNIQUES				MODÈLES COMPATIBLES										PRIX		
ENTRÉE	Ø		CODE	9057 0102	9057 0101	9057 0104	9057 0103	9057 0106	9057 0105	9057 0108	9057 0107	9057 0110	9057 0109	9057 0112	9057 0111	€
1/4" NPT M	60	50	3400 0391													14,60



Kit alimentation d'eau

CARACTÉRISTIQUES TECHNIQUES				MODÈLES COMPATIBLES										PRIX		
ENTRÉE	SORTIE	m	CODE	9057 0102	9057 0101	9057 0104	9057 0103	9057 0106	9057 0105	9057 0108	9057 0107	9057 0110	9057 0109	9057 0112	9057 0111	€
Ø 18	Ø 23	8	3299 0019													73,40



Raccord rapide arrivée d'eau

CARACTÉRISTIQUES TECHNIQUES				MODÈLES COMPATIBLES										PRIX		
ENTRÉE	SORTIE	bar	CODE	9057 0102	9057 0101	9057 0104	9057 0103	9057 0106	9057 0105	9057 0108	9057 0107	9057 0110	9057 0109	9057 0112	9057 0111	€
-	-	10	2803 3387													7,60



Rallonge flexible haute pression

CARACTÉRISTIQUES TECHNIQUES				MODÈLES COMPATIBLES										PRIX		
ENTRÉE	SORTIE	m	CODE	9057 0102	9057 0101	9057 0104	9057 0103	9057 0106	9057 0105	9057 0108	9057 0107	9057 0110	9057 0109	9057 0112	9057 0111	€
M22x1,5 M - Ø14	M22x1,5 F - Ø14	8 - R1/4"	3301 0769													100,10



Enrouleur avec flexible haute pression

CARACTÉRISTIQUES TECHNIQUES				MODÈLES COMPATIBLES										PRIX		
Type de flexible	m	SORTIE	CODE	9057 0102	9057 0101	9057 0104	9057 0103	9057 0106	9057 0105	9057 0108	9057 0107	9057 0110	9057 0109	9057 0112	9057 0111	€
R1 1/4"	15	G 3/8" F	7002 0330													300,80
R1 5/16"	20	G 3/8" F	7002 0332													374,70





K STEEL SERIES

STRUCTURE EN ACIER ET SIMPLE DE PRISE
EN MAIN, RÉSISTANT AUX CONDITIONS DE
NETTOYAGE LES PLUS DURES



Nettoyage des écuries et équipements
pour le secteur agricole



Nettoyage de véhicules à moteur,
véhicules lourds, camions et
l'équipement de travail

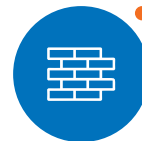

Nettoyage de graffitis des
murs et volets



Nettoyage des machines et des résidus de
béton, ciment, gypse et plâtre



Nettoyage et désinfection des machines et des
citernes en acier de l'industrie alimentaire



Nettoyage de résidus des coques et pales
d'hélice de bateaux

- Uniquement sur les modèles: XTREME E K STEEL 1251/1501
- Uniquement sur les modèles: K STEEL ECO

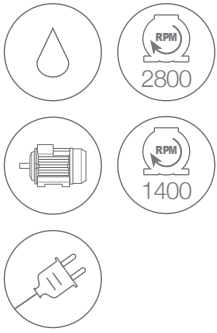

SELF-PRIMING
PUMPS



ETM 2W



LW-K 250

VERSIONS PRO

Pompes avec 3 pistons en céramique.
Voyant niveau d'huile. Cylindre en laiton.



GXR

VERSIONS X

Pompes électriques Comet avec 3 pistons axiaux verticaux avec la pompe en bas et une structure entièrement en métal sans aucun composant plastique

DIMENSIONS CARTON (cm)	65 x 57 x 65
QUANTITÉ PAR PALETTE	6
DIMENSIONS PALETTE (cm)	115 x 65 x 185
N. MACHINES CONTENEUR 20'	108
N. MACHINES CONTENEUR 40' (40' HQ)	216

CARACTÉRISTIQUES GÉNÉRALES

- Chariot avec roues (Ø 255 mm)
- Facile à transporter grâce à la poignée supérieure et confortable avec les supports inférieurs anti-vibration
- Moteur à induction 2 pôles (2800 tr/min) pour le modèle ETM 2W 150 X
- Moteur 4 pôles (1400 tr/min) pour le modèle ETM 2W 150 PRO
- Vanne de réglage de pression professionnelle intégrée avec injecteur
- Dispositif EASY START
- Système Total Stop
- Interrupteur rotatif
- Protection thermique du moteur

CARACTÉRISTIQUES TECHNIQUES

CODE	MODÈLES	POMPE																		
			Ph	V	Hz	bar	MPa	bar	MPa	l/h	HP	kW	kW	kg	(L x W x H) cm		€			
9055 0050	ETM 2W	GXR	1	230	50	150	15	30 ÷ 135	3 ÷ 13,5	600	3,0	2,2	2,9	40	64 x 45 x 85 56 x 45 x 61 *		940,00			
9055 0051	ETM 2W PRO	LW-K 250	1	230	50	150	15	30 ÷ 135	3 ÷ 13,5	600	3,0	2,2	2,9	45	64 x 45 x 85 56 x 45 x 61 *		1.270,00			

* Hauteur avec poignée rabattable fermée

ÉQUIPEMENT STANDARD



Pistolet GC 201 avec protection



Pistolet GC 251 avec protection



Lance à jet réglable avec buse



Buse haute pression



Lance coudée avec tête détergent, sans buse



Buse H.P. 1/4" MEG



Flexible haute pression



Filtre arrivée d'eau en plastique

CARACTÉRISTIQUES TECHNIQUES					MODÈLES COMPATIBLES		PRIX
l/min	IN	OUT	bar	CODE	9055 0050	9055 0051	€
30	G 1/4" M	M22x1,5 F	207	2410 0302			42,00

CARACTÉRISTIQUES TECHNIQUES					MODÈLES COMPATIBLES		PRIX
l/min	IN	OUT	bar	CODE	9055 0050	9055 0051	€
30	G 3/8" M	M22x1,5 F	255	2410 0120			44,10

CARACTÉRISTIQUES TECHNIQUES				MODÈLES COMPATIBLES		PRIX
IN	mm	Ø	CODE	9055 0050	9055 0051	€
M22x1,5 M	570	033	3301 1064			32,90

CARACTÉRISTIQUES TECHNIQUES				MODÈLES COMPATIBLES		PRIX
IN	Ø	°C	CODE	9055 0050	9055 0051	€
M4	033	60	3400 0497			4,90

CARACTÉRISTIQUES TECHNIQUES				MODÈLES COMPATIBLES		PRIX
IN	OUT	mm	CODE	9055 0050	9055 0051	€
M22x1,5 M	1/4" NPT F	570	3301 1052			86,10

CARACTÉRISTIQUES TECHNIQUES				MODÈLES COMPATIBLES		PRIX
IN	Ø		CODE	9055 0050	9055 0051	€
1/4" NPT M	040	15	3400 0690			14,60

CARACTÉRISTIQUES TECHNIQUES				MODÈLES COMPATIBLES		PRIX
IN	OUT	m	CODE	9055 0050	9055 0051	€
M22x1,5 F - Ø14	G 1/4" F	10 - R1 1/4"	3301 1637			120,20
M22x1,5 F - Ø14	G 1/4" F	10 - R1 1/4"	3208 1050			120,20

CARACTÉRISTIQUES TECHNIQUES				MODÈLES COMPATIBLES		PRIX
IN	OUT	mesh	CODE	9055 0050	9055 0051	€
Ø 15	G 3/4" F	50	1002 0285			10,80

ACCESSOIRES EN OPTION



Kit anti-retour BA10

CARACTÉRISTIQUES TECHNIQUES				MODÈLES COMPATIBLES		PRIX
ENTRÉE	SORTIE	l/min	CODE	9055 0050	9055 0051	€
G 3/4" M	G 3/4" M	35	0608 0049			51,10



Kit raccord rapide arrivée d'eau

CARACTÉRISTIQUES TECHNIQUES				MODÈLES COMPATIBLES		PRIX
ENTRÉE	SORTIE	bar	CODE	9055 0050	9055 0051	€
G 3/4" F	G 3/4" F	10	5002 0024			12,40



Pistolet GH 281 avec régulateur de pression + raccord tournant

CARACTÉRISTIQUES TECHNIQUES					MODÈLES COMPATIBLES		PRIX
l/min	ENTRÉE	SORTIE	bar	CODE	9055 0050	9055 0051	€
30	G 3/8" M	M22x1,5F	310	2410 0227			115,30



Lance rotajet, sans buse

CARACTÉRISTIQUES TECHNIQUES				MODÈLES COMPATIBLES		PRIX
ENTRÉE	mm	Ø	CODE	9055 0050	9055 0051	€
M22x1,5 M	570	033	3301 1052			86,10
M22x1,5 M	570	037	3301 1024			86,10



Kit système de sablage

CARACTÉRISTIQUES TECHNIQUES				MODÈLES COMPATIBLES		PRIX
ENTRÉE	mm	Ø	CODE	9055 0050	9055 0051	€
M22x1,5 M	300 / 500	035	3301 0801			64,50



Brosse rotative

CARACTÉRISTIQUES TECHNIQUES				MODÈLES COMPATIBLES		PRIX
ENTRÉE	bar	l/min	CODE	9055 0050	9055 0051	€
M22x1,5 M	20	20	1413 0033			16,90



Brosse de lavage

CARACTÉRISTIQUES TECHNIQUES				MODÈLES COMPATIBLES		PRIX
ENTRÉE	bar	l/min	CODE	9055 0050	9055 0051	€
M22x1,5 M	20	20	1413 0032			34,90



Canon à mousse avec régulateur

CARACTÉRISTIQUES TECHNIQUES				MODÈLES COMPATIBLES		PRIX
ENTRÉE	l/min	lt	CODE	9055 0050	9055 0051	€
M22x1,5 M	20	1	3301 0766			68,20



Kit système de sablage

CARACTÉRISTIQUES TECHNIQUES				MODÈLES COMPATIBLES		PRIX
ENTRÉE	mm	Ø	CODE	9055 0050	9055 0051	€
M22x1,5 M	435 / 500	040	3301 0772			246,10



Brosse rotative 60°C max.

CARACTÉRISTIQUES TECHNIQUES				MODÈLES COMPATIBLES		PRIX
ENTRÉE	bar	l/min	CODE	9055 0050	9055 0051	€
M22x1,5 M	20	20	1413 0029			34,90



Laveur de sol SC 150



Laveur de sol SC 155



Kit alimentation d'eau



Kit raccord rapide arrivée d'eau



Kit nettoyage canalisation



Enrouleur avec flexible haute pression

CARACTÉRISTIQUES TECHNIQUES				MODÈLES COMPATIBLES		PRIX
ENTRÉE	bar	Ø	CODE	9055 0050	9055 0051	€
M22x1,5 M	170	0,95	3301 1502			128,90

CARACTÉRISTIQUES TECHNIQUES				MODÈLES COMPATIBLES		PRIX
ENTRÉE	bar	Ø	CODE	9055 0050	9055 0051	€
M22x1,5 M	210	035	3301 0710			224,70

CARACTÉRISTIQUES TECHNIQUES				MODÈLES COMPATIBLES		PRIX
ENTRÉE	SORTIE	m	CODE	9055 0050	9055 0051	€
Ø 18	Ø 23	8	3299 0019			73,40

CARACTÉRISTIQUES TECHNIQUES				MODÈLES COMPATIBLES		PRIX
ENTRÉE	SORTIE	bar	CODE	9055 0050	9055 0051	€
-	-	1	2803 3387			7,60

CARACTÉRISTIQUES TECHNIQUES				MODÈLES COMPATIBLES		PRIX
ENTRÉE	m	l/min	CODE	9055 0050	9055 0051	€
M22x1,5 M	25	10 ÷ 15	3045 0041			205,70

CARACTÉRISTIQUES TECHNIQUES				MODÈLES COMPATIBLES		PRIX
Type de flexible	m	SORTIE	CODE	9055 0050	9055 0051	€
Sans flexible	-	-	7002 0469			235,30
R1 1/4"	15	G 3/8" F	7002 0465			390,50



K STEEL S

TSR

SELF-PRIMING PUMPS



Kit enrouleur flexible 15 m (sur demande)



Poignée ajustable dans la hauteur et rabattable



Interrupteur rotatif marche/arrêt

DIMENSIONS CARTON (cm)	65 x 57 x 65
QUANTITÉ PAR PALETTE	6
DIMENSIONS PALETTE (cm)	115 x 65 x 185
N. MACHINES CONTENEUR 20'	108
N. MACHINES CONTENEUR 40' (40' HQ)	216

Roues en plastique pour usage intensif



Vanne de régulation intégrée avec système de maintenance facilité

CARACTÉRISTIQUES GÉNÉRALES

- Châssis en acier et capot en acier inox
- Facilité d'entretien de la pompe à moteur et du panneau électronique en retirant simplement le couvercle
- Grandes roues (Ø 255 mm); facile à manipuler aussi en montant et descendant et sur des terrains inégaux
- Filtre d'aspiration facilement utilisable
- Aspiration de détergent à basse pression
- Pompe avec contrôle du niveau d'huile visible de l'extérieur et culasse en laiton
- Moteur à 4 pôles (1400 tr/mn) endurant et surdimensionné avec protection extérieure anti-corrosion
- Pompe ZW-K **auto-amorçante** avec vanne de régulation professionnelle intégrée
- Total Stop Retardé
- Panneau de commande avec démarreur et protection thermique du moteur
- Interrupteur rotatif marche / arrêt
- Pieds de stabilisation en caoutchouc

CARACTÉRISTIQUES TECHNIQUES

CODE	MODÈLES	POMPE	Ph V Hz			MAX bar MPa		WORK bar MPa		WORK l/h		HP kW		kW	kg	(L x W x H) cm	€
			Ph	V	Hz	bar	MPa	bar	MPa	l/h	HP	kW					
9077 0001	K STEEL S 3.10 10/150 M	ZW-K	1	230	50	150	15	30÷135	3÷13,5	280 ÷ 600	3,0	2,2	2,9	55	64 x 45 x 85 56 x 45 x 61 *	1.530,00	
9077 0004	K STEEL S 3.12 12/130 M	ZW-K	1	230	50	130	13	30÷120	3÷12	360 ÷ 720	3,0	2,2	2,9	55	64 x 45 x 85 56 x 45 x 61 *	1.540,00	
9077 0002	K STEEL S 6.15 15/170 T	ZW-K	3	400	50	170	17	30÷160	3÷16	390 ÷ 900	5,5	4,0	4,8	57	64 x 45 x 85 56 x 45 x 61 *	1.580,00	
9077 0003	K STEEL S 7.15 15/210 T	ZW-K	3	400	50	210	21	30÷200	3÷20	360 ÷ 900	7,5	5,5	6,7	60	64 x 45 x 85 56 x 45 x 61 *	1.750,00	

* Hauteur avec poignée rabattable fermée

ÉQUIPEMENT STANDARD



Pistolet GH 281 avec régulateur de pression + raccord tournant

CARACTÉRISTIQUES TECHNIQUES					MODÈLES COMPATIBLES				PRIX
l/min	ENTRÉE	SORTIE	bar	CODE	9077 0001	9077 0004	9077 0002	9077 0003	€
15	G 3/8" M	M22x1,5 F	310	2410 0227					115,30



Lance coudée avec tête détergent, sans buse

CARACTÉRISTIQUES TECHNIQUES				MODÈLES COMPATIBLES				PRIX
ENTRÉE	SORTIE	mm	CODE	9077 0001	9077 0004	9077 0002	9077 0003	€
M22x1,5 M	1/4" NPT F	570	3301 0935					29,70



Buse H.P. 1/4" MEG

CARACTÉRISTIQUES TECHNIQUES				MODÈLES COMPATIBLES				PRIX
ENTRÉE	Ø	mm	CODE	9077 0001	9077 0004	9077 0002	9077 0003	€
1/4" NPT M	037	15	3400 0715					14,60
1/4" NPT M	050	15	3400 0704					14,60
1/4" NPT M	053	25	3400 0746					14,60
1/4" NPT M	043	25	3400 0717					14,60



Flexible haute pression

CARACTÉRISTIQUES TECHNIQUES				MODÈLES COMPATIBLES				PRIX
ENTRÉE	SORTIE	m	CODE	9077 0001	9077 0004	9077 0002	9077 0003	€
M22x1,5 F - Ø14	G 3/8" F	10 - R1 1/4"	3208 1050					120,20
M22x1,5 F - Ø14	G 3/8" F	10 - R1 5 16"	3301 0987					149,30



Filtre arrivée d'eau en plastique

CARACTÉRISTIQUES TECHNIQUES				MODÈLES COMPATIBLES				PRIX
ENTRÉE	SORTIE	mesh	CODE	9077 0001	9077 0004	9077 0002	9077 0003	€
Ø15	G 3/4" F	50	1002 0285					10,80

ACCESSOIRES EN OPTION



Kit anti-retour BA10

CARACTÉRISTIQUES TECHNIQUES				MODÈLES COMPATIBLES				PRIX
ENTRÉE	SORTIE	l/min	CODE	9077 0001	9077 0004	9077 0002	9077 0003	€
G 3/4" M	G 3/4" M	35	0608 0049					51,10



Kit raccord rapide arrivée d'eau

CARACTÉRISTIQUES TECHNIQUES				MODÈLES COMPATIBLES				PRIX
ENTRÉE	SORTIE	bar	CODE	9077 0001	9077 0004	9077 0002	9077 0003	€
G 3/4" F	G 3/4" F	10	5002 0024					12,40



Pistolet GH 301 avec raccord tournant

CARACTÉRISTIQUES TECHNIQUES					MODÈLES COMPATIBLES				PRIX
l/min	ENTRÉE	SORTIE	bar	CODE	9077 0001	9077 0004	9077 0002	9077 0003	€
45	G 3/8" M	M22x1,5 F	310	2410 0182					61,70



Lance rotajet avec buse

CARACTÉRISTIQUES TECHNIQUES				MODÈLES COMPATIBLES				PRIX
ENTRÉE	mm	Ø	CODE	9077 0001	9077 0004	9077 0002	9077 0003	€
M22x1,5 M	560	040	3301 0777					99,80
M22x1,5 M	560	050	3301 0893					99,80
M22x1,5 M	560	055	3301 0895					99,80
M22x1,5 M	560	045	3301 0782					99,80



Lance à jet réglable

CARACTÉRISTIQUES TECHNIQUES				MODÈLES COMPATIBLES				PRIX
ENTRÉE	mm	Ø	CODE	9077 0001	9077 0004	9077 0002	9077 0003	€
M22x1,5 M	700	040	3301 0909					57,90
M22x1,5 M	700	050	3301 0913					57,90
M22x1,5 M	700	055	3301 0915					57,90
M22x1,5 M	700	045	3301 0911					57,90



Kit système de sablage

CARACTÉRISTIQUES TECHNIQUES				MODÈLES COMPATIBLES				PRIX
ENTRÉE	mm	Ø	CODE	9077 0001	9077 0004	9077 0002	9077 0003	€
M22x1,5 M	500	040	3301 0772					246,10



Brosse rotative 60°C max.

CARACTÉRISTIQUES TECHNIQUES				MODÈLES COMPATIBLES				PRIX
ENTRÉE	bar	l/min	CODE	9077 0001	9077 0004	9077 0002	9077 0003	€
M22x1,5 M	30	20	1413 0029					103,00



Canon à mousse avec régulateur

CARACTÉRISTIQUES TECHNIQUES				MODÈLES COMPATIBLES				PRIX
ENTRÉE	l/min	lt	CODE	9077 0001	9077 0004	9077 0002	9077 0003	€
M22x1,5 M	20	1	3301 0766					68,20



Laveur de sol SC 155

CARACTÉRISTIQUES TECHNIQUES				MODÈLES COMPATIBLES				PRIX
ENTRÉE	bar	Ø	CODE	9077 0001	9077 0004	9077 0002	9077 0003	€
M22x1,5 M	210	Ø35	3301 0710					224,70



Kit nettoyage canalisation

CARACTÉRISTIQUES TECHNIQUES				MODÈLES COMPATIBLES				PRIX
ENTRÉE	m	l/min	CODE	9077 0001	9077 0004	9077 0002	9077 0003	€
M22x1,5 M	25	10 ÷ 15	3045 0041					205,70



Lance double, sans buse

CARACTÉRISTIQUES TECHNIQUES				MODÈLES COMPATIBLES				PRIX
ENTRÉE	SORTIE	mm	CODE	9077 0001	9077 0004	9077 0002	9077 0003	€
M22x1,5 M	2x1/4 NPT F	700	3301 0941					83,00



Buse détergent B.P. pour lance double en laiton

CARACTÉRISTIQUES TECHNIQUES				MODÈLES COMPATIBLES				PRIX
ENTRÉE	Ø		CODE	9077 0001	9077 0004	9077 0002	9077 0003	€
1/4" NPT M	60	50	3400 0391					14,60



Kit alimentation d'eau

CARACTÉRISTIQUES TECHNIQUES				MODÈLES COMPATIBLES				PRIX
ENTRÉE	SORTIE	m	CODE	9077 0001	9077 0004	9077 0002	9077 0003	€
Ø 18	Ø 23	8	3299 0019					73,40



Kit raccord rapide arrivée d'eau

CARACTÉRISTIQUES TECHNIQUES				MODÈLES COMPATIBLES				PRIX
ENTRÉE	SORTIE	bar	CODE	9077 0001	9077 0004	9077 0002	9077 0003	€
-	-	10	2803 3387					7,60



Rallonge flexible haute pression

CARACTÉRISTIQUES TECHNIQUES				MODÈLES COMPATIBLES				PRIX
ENTRÉE	SORTIE	m	CODE	9077 0001	9077 0004	9077 0002	9077 0003	€
M22x1,5 F - Ø14	M22x1,5 M - Ø14	8 - R1 1/4"	3301 0769					100,10
M22x1,5 F - Ø14	M22x1,5 M - Ø14	10 - R1 5/16"	3301 0774					152,50



Enrouleur avec flexible haute pression

CARACTÉRISTIQUES TECHNIQUES				MODÈLES COMPATIBLES				PRIX
Type de flexible	m	SORTIE	CODE	9077 0001	9077 0004	9077 0002	9077 0003	€
Sans flexible	-	-	7002 0469					235,30
R1 1/4"	15	G 3/8" F	7002 0465					390,50



SELF-PRIMING
PUMPS



K 803-805-807-809 S

ZW-K



Pompe Comet type ZW-K. Pistons en céramique intégrale pour un usage professionnel intense. Culasse en laiton.

FW2



Pompe Comet type FW2 (seulement pour K 809). Pistons en céramique intégrale pour un usage professionnel intense. Culasse en laiton.



Enrouleur monté sur la poignée de transport (en option)



Grandes roues avec revêtement en caoutchouc non marquant



Manomètre en acier inoxydable

CARACTÉRISTIQUES GÉNÉRALES

- Structure robuste et fiable constituée d'un châssis et d'un capot en acier
- Disposition de l'enrouleur haute pression pratique et sûre (en option)
- Timon équipé de supports pratiques pour le rangement du pistolet, du flexible haute pression, de la lance et du câble d'alimentation
- Roues pleines caoutchouc de grandes dimensions
- Filtre d'arrivée d'eau
- Manomètre de pression
- Moteur à 4 pôles (1400 tr/mn) endurant et surdimensionné avec protection extérieure anti-corrosion
- Vanne de régulation de pression professionnelle pour travaux intenses
- Vanne thermostatique (VST)
- Système d'accouplement exclusif (procédé de sintérisation) pour usage intensif sur K 807 et K 809

CARACTÉRISTIQUES TECHNIQUES

CODE	MODÈLES	POMPE	Ph V Hz			bar MPa		bar MPa		l/h		HP kW		kW		kg	(L x W x H) cm	€
			MAX	WORK	WORK	WORK	HP	kW	kW	kg	(L x W x H) cm	€						
9024 4022	K 803 S 11/120 M	ZW-K	1	230	50	120	12	30÷110	3÷11	344 ÷ 660	3,0	2,2	2,9	62	90 x 62 x 84	1.386,00		
9024 4013	K 805 S 15/150 T	ZW-K	3	400	50	160	16	30÷150	3÷15	360 ÷ 900	5,5	4,0	4,8	62	90 x 62 x 84	1.463,00		
9024 4014	K 807 S 15/200 T	ZW-K	3	400	50	210	21	30÷200	3÷20	360 ÷ 900	7,5	5,5	6,5	64	90 x 62 x 84	1.595,00		
9024 4016	K 809 S 21/160 T	FW2	3	400	50	160	16	30÷150	3÷15	560 ÷ 1260	7,5	5,5	7,0	66	90 x 62 x 84	1.705,00		

ÉQUIPEMENT STANDARD



Pistolet GC 251 avec protection

CARACTÉRISTIQUES TECHNIQUES					MODÈLES COMPATIBLES				PRIX
l/min	ENTRÉE	SORTIE	bar	CODE	9024 4022	9024 4013	9024 4014	9024 4016	€
30	G 3/8" M	M22x1,5 F	255	2410 0120					44,10



Lance coudée avec tête détergent, sans buse

CARACTÉRISTIQUES TECHNIQUES				MODÈLES COMPATIBLES				PRIX
ENTRÉE	SORTIE	mm	CODE	9024 4022	9024 4013	9024 4014	9024 4016	€
M22x1,5 M	1/4" NPT F	570	3301 0935					29,70



Buse H.P. 1/4" MEG

CARACTÉRISTIQUES TECHNIQUES				MODÈLES COMPATIBLES				PRIX
ENTRÉE	Ø	mm	CODE	9024 4022	9024 4013	9024 4014	9024 4016	€
1/4" NPT M	050	25	3400 0705					14,60
1/4" NPT M	052	25	3400 0746					14,60
1/4" NPT M	045	25	3400 0703					14,60
1/4" NPT M	080	25	3400 0714					14,60



Flexible haute pression

CARACTÉRISTIQUES TECHNIQUES				MODÈLES COMPATIBLES				PRIX
ENTRÉE	SORTIE	m	CODE	9024 4022	9024 4013	9024 4014	9024 4016	€
M22x1,5 F - Ø14	G 3/8" F	10 - R1 1/4"	3208 1050					120,20
M22x1,5 F - Ø14	G 3/8" F	10 - R1 5 16"	3301 0987					149,30

ACCESSOIRES EN OPTION



Kit anti-retour BA10

CARACTÉRISTIQUES TECHNIQUES				MODÈLES COMPATIBLES				PRIX
ENTRÉE	SORTIE	l/min	CODE	9024 4022	9024 4013	9024 4014	9024 4016	€
G 3/4" M	G 3/4" M	35	0608 0049					51,10



Kit raccord rapide arrivée d'eau

CARACTÉRISTIQUES TECHNIQUES				MODÈLES COMPATIBLES				PRIX
ENTRÉE	SORTIE	bar	CODE	9024 4022	9024 4013	9024 4014	9024 4016	€
G 3/4" F	G 3/4" F	10	5002 0024					12,40



Pistolet GC 251 avec raccord tournant

CARACTÉRISTIQUES TECHNIQUES					MODÈLES COMPATIBLES				PRIX
l/min	ENTRÉE	SORTIE	bar	CODE	9024 4022	9024 4013	9024 4014	9024 4016	€
30	G 3/8" M	M22x1,5 F	255	2410 0174					59,90



Pistolet GH 281 avec régulateur de pression + raccord tournant

CARACTÉRISTIQUES TECHNIQUES					MODÈLES COMPATIBLES				PRIX
l/min	ENTRÉE	SORTIE	bar	CODE	9024 4022	9024 4013	9024 4014	9024 4016	€
30	G 3/8" M	M22x1,5 F	310	2410 0227					115,30



Lance rotajet avec buse

CARACTÉRISTIQUES TECHNIQUES				MODÈLES COMPATIBLES				PRIX
ENTRÉE	mm	Ø	CODE	9024 4022	9024 4013	9024 4014	9024 4016	€
M22x1,5 M	560	050	3301 0893					99,80
M22x1,5 M	560	055	3301 0895					99,80
M22x1,5 M	560	045	3301 0782					99,80
M22x1,5 M	560	080	3301 1003					99,80



Kit système de sablage

CARACTÉRISTIQUES TECHNIQUES				MODÈLES COMPATIBLES				PRIX
ENTRÉE	mm	Ø	CODE	9024 4022	9024 4013	9024 4014	9024 4016	€
M22x1,5 M	500	040	3301 0772					246,10
M22x1,5 M	500	080	3301 0972					246,10



Brosse rotative 60°C max.

CARACTÉRISTIQUES TECHNIQUES				MODÈLES COMPATIBLES				PRIX
ENTRÉE	bar	l/min	CODE	9024 4022	9024 4013	9024 4014	9024 4016	€
M22x1,5 M	30	20	1413 0029					103,00
M22x1,5 M	20	20	1413 0030					103,00



Canon à mousse avec régulateur

CARACTÉRISTIQUES TECHNIQUES				MODÈLES COMPATIBLES				PRIX
ENTRÉE	l/min	lt	CODE	9024 4022	9024 4013	9024 4014	9024 4016	€
M22x1,5 M	20	1	3301 0901					111,20



Kit nettoyage canalisation

CARACTÉRISTIQUES TECHNIQUES				MODÈLES COMPATIBLES				PRIX
ENTRÉE	m	l/min	CODE	9024 4022	9024 4013	9024 4014	9024 4016	€
M22x1,5 M	25	10 ÷ 15	3045 0041					205,70
M22x1,5 M	25	16 ÷ 29	3045 0036					205,70



Lance double, sans buse

CARACTÉRISTIQUES TECHNIQUES				MODÈLES COMPATIBLES				PRIX
ENTRÉE	SORTIE	mm	CODE	9024 4022	9024 4013	9024 4014	9024 4016	€
M22x1,5 M	2x1/4 NPT F	700	3301 0941					83,00



Buse détergent B.P. pour lance double en laiton

CARACTÉRISTIQUES TECHNIQUES				MODÈLES COMPATIBLES				PRIX
ENTRÉE	Ø		CODE	9024 4022	9024 4013	9024 4014	9024 4016	€
1/4" NPT M	60	50	3400 0391					14,60



Kit alimentation d'eau

CARACTÉRISTIQUES TECHNIQUES				MODÈLES COMPATIBLES				PRIX
ENTRÉE	SORTIE	m	CODE	9024 4022	9024 4013	9024 4014	9024 4016	€
Ø 18	Ø 23	8	3299 0019					73,40



Kit raccord rapide arrivée d'eau

CARACTÉRISTIQUES TECHNIQUES				MODÈLES COMPATIBLES				PRIX
ENTRÉE	SORTIE	bar	CODE	9024 4022	9024 4013	9024 4014	9024 4016	€
G 3/8" F	G 3/8" F	1	2803 3387					7,60



Rallonge flexible haute pression

CARACTÉRISTIQUES TECHNIQUES				MODÈLES COMPATIBLES				PRIX
ENTRÉE	SORTIE	m	CODE	9024 4022	9024 4013	9024 4014	9024 4016	€
M22x1,5 F - Ø14	G 3/8" F	10 - R1 5/16"	3301 0774					152,50
M22x1,5 F - Ø14	G 3/8" F	8 - R1 5/16"	3301 0769					100,10



Enrouleur avec flexible haute pression

CARACTÉRISTIQUES TECHNIQUES				MODÈLES COMPATIBLES				PRIX
Type de flexible	m	SORTIE	CODE	9024 4022	9024 4013	9024 4014	9024 4016	€
Sans flexible	-	-	7002 0318					161,80
R1 5/16"	15	-	7002 0315					360,10
R2 5/16"	15	-	7002 0316					396,00
R2 3/8"	15	-	7002 0317					430,70

Support réservoir détergent

CARACTÉRISTIQUES TECHNIQUES			MODÈLES COMPATIBLES				PRIX
litres	CODE		9024 4022	9024 4013	9024 4014	9024 4016	€
5	3002 0751						124,90



**HOT WATER
SEALS**

TSR

**SELF-PRIMING
PUMPS**



K 805-807-809 TS

ZW-K



Pompe Comet type ZW-K. Pistons en céramique intégrale pour un usage professionnel intense. Culasse en laiton.

FW2



Pompe Comet type FW2 (seulement pour K 809). Pistons en céramique intégrale pour un usage professionnel intense. Culasse en laiton.



Roues pneumatiques de grandes dimensions (Ø 320 mm)



CARACTÉRISTIQUES GÉNÉRALES

- Structure robuste et fiable constituée d'un châssis et d'un capot en acier inox
- Position de l'enrouleur haute pression pratique et sûre (en option)
- Timon équipé de supports pratiques pour le rangement du pistolet, du flexible haute pression, de la lance et du câble d'alimentation
- Roues pneumatiques de grandes dimensions (Ø 320 mm)
- Kit pour aspiration de détergent à basse pression (désactivable)
- Filtre d'arrivée d'eau visible en laiton
- Manomètre de pression
- Moteur à 4 pôles (1400 tr/mn) endurant et surdimensionné avec protection extérieure anti-corrosion
- Total Stop Retardé
- Protection thermique du moteur
- Contacteur de puissance
- Système d'accouplement exclusif (procédé de sintérisation) pour usage intensif sur K 807 et K 809
- Vanne professionnelle intégrée sur K 805
- Vanne professionnelle flanquée sur pompe sur K 807 - K809
- Joints haute pression eau chaude 85°C

CARACTÉRISTIQUES TECHNIQUES

CODE	MODÈLES	POMPES	Ph		V Hz		MAX bar MPa		WORK bar MPa		WORK l/h		HP kW		kW		kg		(L x W x H) cm		€
			3	400	50	160	16	30÷150	3÷15	360 ÷ 900	5,5	4,0	4,8	63	90 x 62 x 84	1.869,00					
9024 4033	K 805 TS 15/160 T	ZW-K	3	400	50	160	16	30÷150	3÷15	360 ÷ 900	5,5	4,0	4,8	63	90 x 62 x 84	1.869,00					
9024 4034	K 807 TS 15/210 T	FW2	3	400	50	210	21	30÷200	3÷20	360 ÷ 900	7,5	5,5	6,5	67	90 x 62 x 84	2.070,00					
9024 4035	K 809 TS 21/160 T	FW2	3	400	50	160	16	30÷150	3÷15	560 ÷ 1260	7,5	5,5	7,0	67	90 x 62 x 84	2.128,00					

ÉQUIPEMENT STANDARD



Pistolet GH 351 avec raccord tournant (2 joints toriques)

CARACTÉRISTIQUES TECHNIQUES					MODÈLES COMPATIBLES			PRIX
l/min	ENTRÉE	SORTIE	bar	CODE	9024 4033	9024 4034	9024 4035	€
40	G 3/8" M	M22x1,5 F	400	2410 0277				70,10



Lance coudée avec tête détergent, sans buse

CARACTÉRISTIQUES TECHNIQUES				MODÈLES COMPATIBLES			PRIX
ENTRÉE	SORTIE	mm	CODE	9024 4033	9024 4034	9024 4035	€
M22x1,5 M	1/4" NPT F	800	3301 0976				43,60



Buse H.P. 1/4" MEG

CARACTÉRISTIQUES TECHNIQUES				MODÈLES COMPATIBLES			PRIX
ENTRÉE	Ø	mm	CODE	9024 4033	9024 4034	9024 4035	€
1/4" NPT M	052	25	3400 0746				14,60
1/4" NPT M	045	25	3400 0703				14,60
1/4" NPT M	080	25	3400 0714				14,60



Flexible haute pression

CARACTÉRISTIQUES TECHNIQUES				MODÈLES COMPATIBLES			PRIX
ENTRÉE	SORTIE	m	CODE	9024 4033	9024 4034	9024 4035	€
M22x1,5 F - Ø14	M22x1,5 M - Ø14	8 - R1 1/4"	3301 0769				100,10
M22x1,5 F - Ø14	M22x1,5 M - Ø14	10 - R1 5/16"	3301 0774				152,50



Filtre arrivée d'eau en laiton

CARACTÉRISTIQUES TECHNIQUES				MODÈLES COMPATIBLES			PRIX
ENTRÉE	SORTIE	mesh	CODE	9024 4033	9024 4034	9024 4035	€
G 3/4" F	G 3/4" F	45	1002 0159				28,90

ACCESSOIRES EN OPTION



Kit anti-retour BA10

CARACTÉRISTIQUES TECHNIQUES				MODÈLES COMPATIBLES			PRIX
ENTRÉE	SORTIE	l/min	CODE	9024 4033	9024 4034	9024 4035	€
G 3/4" M	G 3/4" M	35	0608 0049				51,10



Kit raccord rapide arrivée d'eau

CARACTÉRISTIQUES TECHNIQUES				MODÈLES COMPATIBLES			PRIX
ENTRÉE	SORTIE	bar	CODE	9024 4033	9024 4034	9024 4035	€
G 3/4" F	G 3/4" F	10	5002 0024				12,40



Pistolet GH 281 avec régulateur de pression + raccord tournant

CARACTÉRISTIQUES TECHNIQUES					MODÈLES COMPATIBLES			PRIX
l/min	ENTRÉE	SORTIE	bar	CODE	9024 4033	9024 4034	9024 4035	€
30	G 3/8" M	M22x1,5 F	310	2410 0227				115,30



Pistolet GH 401 avec raccord tournant avec lance coudée (1200 mm) avec réglage basse pression, tête détergent, sans buse

CARACTÉRISTIQUES TECHNIQUES					MODÈLES COMPATIBLES			PRIX
l/min	ENTRÉE	SORTIE	bar	CODE	9024 4033	9024 4034	9024 4035	€
40	G 3/8" M	G 1/4" F	400	2410 275				131,60



Pistolet GH 401 avec raccord tournant avec lance tournante coudée (1200 mm) avec réglage basse pression, tête détergent, sans buse

CARACTÉRISTIQUES TECHNIQUES					MODÈLES COMPATIBLES			PRIX
l/min	ENTRÉE	SORTIE	bar	CODE	9024 4033	9024 4034	9024 4035	€
40	G 3/8" M	G 1/4" F	400	2410 0124				171,20



Lance rotajet avec buse

CARACTÉRISTIQUES TECHNIQUES				MODÈLES COMPATIBLES			PRIX
ENTRÉE	mm	Ø	CODE	9024 4033	9024 4034	9024 4035	€
M22x1,5 M	560	045	3301 0782				99,80
M22x1,5 M	560	055	3301 0895				99,80
M22x1,5 M	560	080	3301 1003				99,80



Kit nettoyage canalisation

CARACTÉRISTIQUES TECHNIQUES				MODÈLES COMPATIBLES			PRIX
ENTRÉE	m	l/min	CODE	9024 4033	9024 4034	9024 4035	€
M22x1,5 M	25	10 ÷ 15	3045 0041				205,70
M22x1,5 M	25	16 ÷ 29	3045 0036				205,70



Kit système de sablage

CARACTÉRISTIQUES TECHNIQUES				MODÈLES COMPATIBLES			PRIX
ENTRÉE	mm	Ø	CODE	9024 4033	9024 4034	9024 4035	€
M22x1,5 M	500	040	3301 0772				246,10
M22x1,5 M	500	080	3301 0972				246,10



Canon à mousse avec régulateur

CARACTÉRISTIQUES TECHNIQUES				MODÈLES COMPATIBLES			PRIX
ENTRÉE	l/min	lt	CODE	9024 4033	9024 4034	9024 4035	€
M22x1,5 M	20	1	3301 0901				111,20



Lance double, sans buse

CARACTÉRISTIQUES TECHNIQUES				MODÈLES COMPATIBLES			PRIX
ENTRÉE	SORTIE	mm	CODE	9024 4033	9024 4034	9024 4035	€
M22x1,5 M	2x1/4 NPT F	700	3301 0941				83,00



Buse détergent B.P. pour lance double en laiton

CARACTÉRISTIQUES TECHNIQUES				MODÈLES COMPATIBLES			PRIX
ENTRÉE	Ø		CODE	9024 4033	9024 4034	9024 4035	€
1/4" NPT M	60	50	3400 0391				14,60



Rallonge flexible haute pression

CARACTÉRISTIQUES TECHNIQUES				MODÈLES COMPATIBLES			PRIX
ENTRÉE	SORTIE	m	CODE	9024 4033	9024 4034	9024 4035	€
M22x1,5 F - Ø14	M22x1,5 M - Ø14	10 - R1 5/16"	3301 0774				152,50



Enrouleur avec flexible haute pression

CARACTÉRISTIQUES TECHNIQUES				MODÈLES COMPATIBLES			PRIX
Type de flexible	m	SORTIE	CODE	9024 4033	9024 4034	9024 4035	€
-	Sans flexible	-	7002 0323				169,20
R2-5/16"	15	G 3/8" F	7002 0322				401,60



K STEEL TS

HOT WATER
SEALS

TSR

SELF-PRIMING
PUMPS



VIDÉO DE
DÉMONSTRATION



DIMENSIONS CARTON (cm)	80 x 60 x 65
QUANTITÉ PAR PALETTE	6
DIMENSIONS PALETTE (cm)	120 x 80 x 210
N. MACHINES CONTENEUR 20'	66
N. MACHINES CONTENEUR 40' (40' HQ)	138

CARACTÉRISTIQUES GÉNÉRALES

- Structure robuste et fiable constituée d'un châssis et d'un capot en acier inox
- Facilité d'entretien de la pompe à moteur et du panneau électronique en retirant simplement le couvercle
- Grandes roues (Ø 260 mm); facile à manipuler aussi en montant et descendant et sur des terrains inégaux
- Filtre d'aspiration facilement utilisable
- Kit pour aspiration de détergent à basse pression (désactivable)
- Réservoir de détergent de 5 litres avec filtre
- Pompe avec deux voyants d'huile, niveau visible de l'extérieur et tête en laiton
- Moteur à 4 pôles (1400 tr/mn) endurant et surdimensionné avec protection extérieure anti-corrosion
- Système d'accouplement exclusif (procédé de sinterisation) pour usage intensif (modèles 8.15 et 8.21)
- Moteur électrique à refroidissement par eau et accouplement élastique (modèles 7.15 et 10.21)
- Pompes ZW et FW2 **auto-amorçantes** avec joints d'eau chaude et soupape de décharge professionnelle banjo
- Total Stop Retardé
- Panneau de commande avec interrupteur de démarrage et protection thermique du moteur
- Interrupteur rotatif marche / arrêt
- Détecteur de micro-fuites à led avec système d'arrêt automatique
- Dispositif d'alerte de maintenance

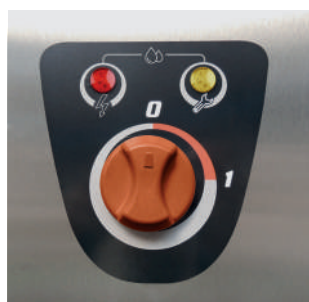

Panneau de commande avec interrupteur rotatif marche/arrêt, détecteur de microfuite LED et dispositif d'alerte de maintenance

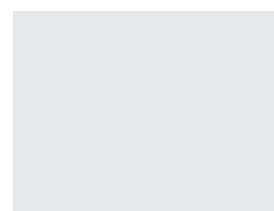

Kit enrouleur flexible 15 m (sur demande)

Poignée rabattable avec charnières en aluminium



Moteur électrique à refroidissement par eau et accouplement élastique



Roues pleines robustes avec bande caoutchouc



Kit pour aspiration de détergent à basse pression (désactivable) pour maximiser la performance même sans détergent

Avec une pompe Comet ZW ou FW2, toutes les 2 ont 3 pistons en céramique intégrés et tête en laiton



FW2



CARACTÉRISTIQUES TECHNIQUES

CODE	MODÈLES	POMPES	Ph V Hz			MAX bar MPa		WORK bar MPa		WORK l/h		HP kW		⚡ kW	⚖ kg	⊠ (L x W x H) cm	€
			Ph	V	Hz	bar	MPa	bar	MPa	l/h	HP	kW	kW	kg	(L x W x H) cm	€	
9065 0001	K STEEL 3.11 TS 11/120 M	ZW	1	230	50	120	12	30÷110	3÷11	344 ÷ 660	3,0	2,2	2,9	62	85 x 54 x 95 85 x 54 x 55 *	1.760,00	
9065 0002	K STEEL 6.13 TS 13/190 T	ZW	3	400	50	190	19	30÷180	3÷18	320 ÷ 780	5,5	4,0	4,8	63	85 x 54 x 95 85 x 54 x 55 *	1.830,00	
9065 0003	K STEEL 6.15 TS 15/170 T	ZW	3	400	50	170	17	30÷160	3÷16	390 ÷ 900	5,5	4,0	4,8	63	85 x 54 x 95 85 x 54 x 55 *	1.850,00	
9065 0006 ●	K STEEL 7.15 TS 15/210 T	ZW	3	400	50	210	21	30÷200	3÷20	360 ÷ 900	7,5	5,5	6,7	65	85 x 54 x 95 85 x 54 x 55 *	2.070,00	
9065 0004	K STEEL 8.16 TS 16/200 T	FW2	3	400	50	200	20	30÷190	3÷19	350 ÷ 960	7,5	5,5	6,9	65	85 x 54 x 95 85 x 54 x 55 *	2.100,00	
9065 0005	K STEEL 8.21 TS 21/160 T	FW2	3	400	50	160	16	30÷150	3÷15	560 ÷ 1260	7,5	5,5	6,9	65	85 x 54 x 95 85 x 54 x 55 *	2.160,00	
9065 0007 ●	K STEEL 10.21 TS 21/210 T	FW2	3	400	50	210	21	30÷200	3÷20	490 ÷ 1260	10,0	7,5	8,9	65	85 x 54 x 95 85 x 54 x 55 *	2.760,00	

● Moteur électrique à refroidissement par eau (température max. 60°C) et accouplement élastique

* Hauteur avec poignée rabattable fermée

ÉQUIPEMENT STANDARD



Pistolet GH 301 avec raccord tournant

CARACTÉRISTIQUES TECHNIQUES					MODÈLES COMPATIBLES							PRIX
l/min	ENTRÉE	SORTIE	bar	CODE	9065 0001	9065 0002	9065 0003	9065 0006	9065 0004	9065 0005	9065 0007	€
45	G 3/8" M	M22x1,5 F	310	2410 0182								61,70



Lance coudée avec tête détergent, sans buse

CARACTÉRISTIQUES TECHNIQUES				MODÈLES COMPATIBLES							PRIX
ENTRÉE	SORTIE	mm	CODE	9065 0001	9065 0002	9065 0003	9065 0006	9065 0004	9065 0005	9065 0007	€
M22x1,5 M	1/4" NPT F	700	3301 0787								40,50



Buse H.P. 1/4" MEG

CARACTÉRISTIQUES TECHNIQUES				MODÈLES COMPATIBLES							PRIX
ENTRÉE	Ø	∠	CODE	9065 0001	9065 0002	9065 0003	9065 0006	9065 0004	9065 0005	9065 0007	€
1/4" NPT M	040	15	3400 0690								14,60
1/4" NPT M	045	25	3400 0703								14,60
1/4" NPT M	050	25	3400 0705								14,60
1/4" NPT M	075	25	3400 0713								14,60
1/4" NPT M	065	25	3400 0710								14,60



Flexible haute pression

CARACTÉRISTIQUES TECHNIQUES				MODÈLES COMPATIBLES							PRIX
ENTRÉE	SORTIE	m	CODE	9065 0001	9065 0002	9065 0003	9065 0006	9065 0004	9065 0005	9065 0007	€
M22x1,5 F - Ø14	G 3/8" F	10 - R1 1/4"	3208 1050								120,20
M22x1,5 F - Ø14	G 3/8" F	10 - R1 5/16"	3301 0987								149,30
M22x1,5 F - Ø14	G 3/8" F	10 - R2 3/8"	3301 0944								209,10



Kit injecteur produit

CARACTÉRISTIQUES TECHNIQUES				MODÈLES COMPATIBLES							PRIX
ENTRÉE	SORTIE	Ø	CODE	9065 0001	9065 0002	9065 0003	9065 0006	9065 0004	9065 0005	9065 0007	€
M22x1,5 F - Ø14	M22x1,5 M - Ø14	2,1	3410 0372								58,20
M22x1,5 F - Ø14	M22x1,5 M - Ø14	2,3	3410 0387								58,20

ACCESSOIRES EN OPTION



Kit anti-retour BA10

CARACTÉRISTIQUES TECHNIQUES				MODÈLES COMPATIBLES							PRIX
ENTRÉE	SORTIE	l/min	CODE	9065 0001	9065 0002	9065 0003	9065 0006	9065 0004	9065 0005	9065 0007	€
G 3/4" M	G 3/4" M	35	0608 0049								51,10



Kit raccord rapide arrivée d'eau

CARACTÉRISTIQUES TECHNIQUES				MODÈLES COMPATIBLES							PRIX
ENTRÉE	SORTIE	bar	CODE	9065 0001	9065 0002	9065 0003	9065 0006	9065 0004	9065 0005	9065 0007	€
G 3/4" F	G 3/4" F	10	5002 0024								12,40



Pistolet GH 401 avec raccord tournant avec lance coudée (1100 mm) avec réglage basse pression, tête détergent, sans buse

CARACTÉRISTIQUES TECHNIQUES					MODÈLES COMPATIBLES							PRIX
l/min	ENTRÉE	SORTIE	bar	CODE	9065 0001	9065 0002	9065 0003	9065 0006	9065 0004	9065 0005	9065 0007	€
40	G 3/8" M	G 1/4" F	400	2410 0275								131,60



Pistolet GH 401 avec raccord tournant avec lance tournante coudée (1100 mm) avec réglage basse pression, tête détergent, sans buse

CARACTÉRISTIQUES TECHNIQUES					MODÈLES COMPATIBLES							PRIX
l/min	ENTRÉE	SORTIE	bar	CODE	9065 0001	9065 0002	9065 0003	9065 0006	9065 0004	9065 0005	9065 0007	€
40	G 3/8" M	G 1/4" F	400	2410 0124								171,20



Lance rotajet avec buse

CARACTÉRISTIQUES TECHNIQUES				MODÈLES COMPATIBLES							PRIX
ENTRÉE	mm	Ø	CODE	9065 0001	9065 0002	9065 0003	9065 0006	9065 0004	9065 0005	9065 0007	€
M22x1,5 M	560	040	3301 0777								99,80
M22x1,5 M	560	045	3301 0782								99,80
M22x1,5 M	560	050	3301 0893								99,80
M22x1,5 M	560	070	3301 0899								99,80
M22x1,5 M	560	080	3301 1003								99,80



Kit nettoyage canalisation

CARACTÉRISTIQUES TECHNIQUES				MODÈLES COMPATIBLES							PRIX
ENTRÉE	m	l/min	CODE	9065 0001	9065 0002	9065 0003	9065 0006	9065 0004	9065 0005	9065 0007	€
M22x1,5 M	25	10 ÷ 15	3045 0041								205,70
M22x1,5 M	25	16 ÷ 29	3045 0036								205,70



Kit système de sablage

CARACTÉRISTIQUES TECHNIQUES				MODÈLES COMPATIBLES							PRIX
ENTRÉE	mm	Ø	CODE	9065 0001	9065 0002	9065 0003	9065 0006	9065 0004	9065 0005	9065 0007	€
M22x1,5 M	500	040	3301 0772								246,10
M22x1,5 M	500	080	3301 0972								246,10



Canon à mousse avec régulateur

CARACTÉRISTIQUES TECHNIQUES				MODÈLES COMPATIBLES							PRIX
ENTRÉE	l/min	lt	CODE	9065 0001	9065 0002	9065 0003	9065 0006	9065 0004	9065 0005	9065 0007	€
M22x1,5 M	20	1	3301 0766								68,20



Kit système de sablage professionnel

CARACTÉRISTIQUES TECHNIQUES				MODÈLES COMPATIBLES							PRIX
ENTRÉE	mm	Ø	CODE	9065 0001	9065 0002	9065 0003	9065 0006	9065 0004	9065 0005	9065 0007	€
M22x1,5 M	700	040	3301 1219								987,30
M22x1,5 M	700	055	3301 0864								987,30
M22x1,5 M	700	080	3301 1228								987,30



Lance double, sans buse

CARACTÉRISTIQUES TECHNIQUES				MODÈLES COMPATIBLES							PRIX
ENTRÉE	SORTIE	mm	CODE	9065 0001	9065 0002	9065 0003	9065 0006	9065 0004	9065 0005	9065 0007	€
M22x1,5 M	2x1/4 NPT F	700	3301 0941								83,00



Buse détergent B.P. pour lance double en laiton

CARACTÉRISTIQUES TECHNIQUES				MODÈLES COMPATIBLES							PRIX
ENTRÉE	Ø		CODE	9065 0001	9065 0002	9065 0003	9065 0006	9065 0004	9065 0005	9065 0007	€
1/4" NPT M	60	50	3400 0391								14,60



Rallonge flexible haute pression

CARACTÉRISTIQUES TECHNIQUES				MODÈLES COMPATIBLES							PRIX
ENTRÉE	SORTIE	m	CODE	9065 0001	9065 0002	9065 0003	9065 0006	9065 0004	9065 0005	9065 0007	€
M22x1,5 F - Ø14	M22x1,5 M - Ø14	10 - R1 5/16"	3301 0774								152,50
M22x1,5 F - Ø14	M22x1,5 M - Ø14	10 - R2 5/16"	3301 0985								188,80
M22x1,5 F - Ø14	M22x1,5 M - Ø14	10 - R2 3/8"	3301 0946								213,30



Enrouleur avec flexible haute pression

CARACTÉRISTIQUES TECHNIQUES				MODÈLES COMPATIBLES							PRIX
Type de flexible	m	SORTIE	CODE	9065 0001	9065 0002	9065 0003	9065 0006	9065 0004	9065 0005	9065 0007	€
-	Sans flexible	-	7002 0437								169,20
R1-5/16"	15	G 3/8" F	7002 0438								357,90
R2-3/8"	15	G 3/8" F	7002 0439								428,40
R2-5/16"	15	G 3/8" F	7002 0440								393,70

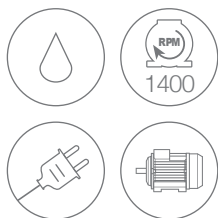

K STEEL XL TS

PREMIUM

HOT WATER SEALS

TSR

SELF-PRIMING PUMPS



VIDÉO DE DÉMONSTRATION



Poignée rabattable avec charnières en aluminium



Vanne de régulation professionnelle avec manomètre en acier inoxydable



Roues pneumatiques ø 300 mm pour usage intensif

DIMENSIONS CARTON (cm)	86 x 67 x 80
QUANTITÉ PAR PALETTE	1
DIMENSIONS PALETTE (cm)	86 x 67 x 80
N. MACHINES CONTENEUR 20'	32
N. MACHINES CONTENEUR 40' (40' HQ)	68



Accouplement motopompe avec un joint élastique (seulement sur modèles 10 hp)



RW Premium

Avec pistons en céramique et culasse en laiton



Panneau de commande avec interrupteur rotatif marche/arrêt, détecteur de microfuite LED et dispositif d'alerte de maintenance

CARACTÉRISTIQUES GÉNÉRALES

- Structure robuste et fiable constituée d'un châssis et d'un capot en acier inox
- Facilité d'entretien de la pompe à moteur et du panneau électronique en retirant simplement le couvercle
- Grandes roues pneumatiques (ø 300 mm); facile à manipuler aussi en montant et descendant et sur des terrains inégaux
- Pieds de stabilisation en caoutchouc
- Filtre d'aspiration facilement utilisable
- Kit injecteur de détergent à basse pression (désactivable)
- Réservoir de détergent de 5 litres avec filtre
- Pompe **auto-amorçante** RW Premium avec contrôle du niveau d'huile visible de l'extérieur et culasse en laiton
- Joints eau chaude et soupape de décharge professionnelle banjo
- Moteur à 4 pôles (1400 tr/mn) endurant et surdimensionné avec protection extérieure anti-corrosion
- Système d'accouplement exclusif (procédé de sintérisation) pour usage intensif (modèles 9.15 - 9.21)
- Accouplement élastique (modèles 10.15, 10.17, 10.22 et 10.28)
- Total Stop Retardé
- Panneau de commande avec démarreur et protection thermique du moteur
- Interrupteur rotatif marche / arrêt
- Détecteur de microfuite LED avec système d'arrêt automatique
- Dispositif d'alerte de maintenance
- Kit enrouleur flexible 15 m (sur demande)

CARACTÉRISTIQUES TECHNIQUES

CODE	MODÈLES	POMPE	Ph		V Hz		bar MPa		WORK		WORK		kW		kg	(L x W x H) cm	€
			Ph	V	Hz	bar	MPa	bar	MPa	l/h	HP	kW	kW				
9065 0101	K STEEL XL 9.15 TS 15/230 T	RW Premium	3	400	50	230	23	30±220	3±22	330÷900	9,0	6,7	7,3	70	85 x 58 x 105 85 x 58 x 70 *	2.865,00	
9065 0102	K STEEL XL 9.21 TS 21/180 T	RW Premium	3	400	50	180	18	30±160	3±16	560÷1260	9,0	6,7	7,3	70	85 x 58 x 105 85 x 58 x 70 *	2.905,00	
* 9065 0103	K STEEL XL 10.15 TS 15/270 T	RW Premium	3	400	50	270	27	50±260	5±26	400÷900	10,0	7,4	8,5	75	85 x 58 x 105 85 x 58 x 70 *	3.385,00	
* 9065 0104	K STEEL XL 10.17 TS 17/250 T	RW Premium	3	400	50	250	25	30±240	3±24	360÷1020	10,0	7,4	8,5	75	85 x 58 x 105 85 x 58 x 70 *	3.385,00	
* 9065 0105	K STEEL XL 10.22 TS 22/210 T	RW Premium	3	400	50	210	21	30±200	3±20	490÷1260	10,0	7,4	8,5	75	85 x 58 x 105 85 x 58 x 70 *	3.485,00	
* 9065 0110	K STEEL XL 10.28 28/160 T	RW Premium	3	400	50	160	16	30±150	3±15	720÷1680	10,0	7,4	8,5	75	85 x 58 x 105 85 x 58 x 70 *	3.820,00	

* Hauteur avec poignée rabattable fermée

* Moteur avec accouplement élastique

ÉQUIPEMENT STANDARD



Pistolet GH 401 avec raccord tournant (2 joints toriques)

CARACTÉRISTIQUES TECHNIQUES					MODÈLES COMPATIBLES						PRIX
l/min	ENTRÉE	SORTIE	bar	CODE	9065 0101	9065 0102	9065 0103	9065 0104	9065 0105	9065 0110	€
40	G 3/8" M	M22x1,5F long	400	2410 0277							70,10



Lance coudée avec tête détergent, sans buse

CARACTÉRISTIQUES TECHNIQUES				MODÈLES COMPATIBLES						PRIX
ENTRÉE	SORTIE	mm	CODE	9065 0101	9065 0102	9065 0103	9065 0104	9065 0105	9065 0110	€
M22x1,5 M	1/4" NPT F	800	3301 0976							43,60



Lance double, sans buse

CARACTÉRISTIQUES TECHNIQUES				MODÈLES COMPATIBLES						PRIX
ENTRÉE	SORTIE	mm	CODE	9065 0101	9065 0102	9065 0103	9065 0104	9065 0105	9065 0110	€
M22x1,5 M	2x1/4 NPT F	700	3301 0941							83,00



Buse H.P. 1/4" MEG

CARACTÉRISTIQUES TECHNIQUES				MODÈLES COMPATIBLES						PRIX
ENTRÉE	Ø		CODE	9065 0101	9065 0102	9065 0103	9065 0104	9065 0105	9065 0110	€
1/4" NPT M	040	25	3400 0702							14,60
1/4" NPT M	043	15	3400 0717							14,60
1/4" NPT M	045	25	3400 0703							14,60
1/4" NPT M	060	25	3400 0708							14,60
1/4" NPT M	070	25	3400 0711							14,60
1/4" NPT M	10	25	3400 0654							27,10



Buse détergent B.P. pour lance double en laiton

CARACTÉRISTIQUES TECHNIQUES				MODÈLES COMPATIBLES						PRIX
ENTRÉE	Ø		CODE	9065 0101	9065 0102	9065 0103	9065 0104	9065 0105	9065 0110	€
1/4" NPT M	60	50	3400 0391							14,60



Flexible haute pression

CARACTÉRISTIQUES TECHNIQUES				MODÈLES COMPATIBLES						PRIX
ENTRÉE	SORTIE	m	CODE	9065 0101	9065 0102	9065 0103	9065 0104	9065 0105	9065 0110	€
M 22x1,5 F - Ø14	G 3/8" F	10	3301 0776							184,40
M 22x1,5 F - Ø14	G 3/8" F	10	3301 0944							209,10

ÉQUIPEMENT STANDARD



Kit injecteur produit

CARACTÉRISTIQUES TECHNIQUES				MODÈLES COMPATIBLES						PRIX
ENTRÉE	SORTIE	Ø	CODE	9065 0101	9065 0102	9065 0103	9065 0104	9065 0105	9065 0110	€
M22x1,5 F - Ø14	M22x1,5 M - Ø14	2,1	3410 0372							58,20
M22x1,5 F - Ø14	M22x1,5 M - Ø14	2,3	3410 0387							58,20
M22x1,5 F - Ø14	M22x1,5 M - Ø14	2,7	3410 0333							72,90



Filtre arrivée d'eau en laiton

CARACTÉRISTIQUES TECHNIQUES				MODÈLES COMPATIBLES						PRIX
ENTRÉE	SORTIE	mesh	CODE	9065 0101	9065 0102	9065 0103	9065 0104	9065 0105	9065 0110	€
G 1/2" F	G 1/2" F	50	1002 0110							19,90

ACCESSOIRES EN OPTION



Kit anti-retour BA10

CARACTÉRISTIQUES TECHNIQUES				MODÈLES COMPATIBLES						PRIX
ENTRÉE	SORTIE	l/min	CODE	9065 0101	9065 0102	9065 0103	9065 0104	9065 0105	9065 0110	€
G 3/4" M	G 3/4" M	35	0608 0049							51,10



Kit raccord rapide arrivée d'eau

CARACTÉRISTIQUES TECHNIQUES				MODÈLES COMPATIBLES						PRIX
ENTRÉE	SORTIE	bar	CODE	9065 0101	9065 0102	9065 0103	9065 0104	9065 0105	9065 0110	€
G 3/4" F	G 3/4" F	10	5002 0024							12,40



Pistolet GH 401 avec raccord tournant avec lance coudée (1100 mm) avec réglage basse pression, tête détergent, sans buse

CARACTÉRISTIQUES TECHNIQUES					MODÈLES COMPATIBLES						PRIX
l/min	ENTRÉE	SORTIE	bar	CODE	9065 0101	9065 0102	9065 0103	9065 0104	9065 0105	9065 0110	€
40	G 3/8" M	G 1/4" F	400	2410 0275							131,60



Pistolet GH 401 avec raccord tournant avec lance tournante coudée (1100 mm) avec réglage basse pression, tête détergent, sans buse

CARACTÉRISTIQUES TECHNIQUES					MODÈLES COMPATIBLES						PRIX
l/min	ENTRÉE	SORTIE	bar	CODE	9065 0101	9065 0102	9065 0103	9065 0104	9065 0105	9065 0110	€
40	G 3/8" M	G 1/4" F	400	2410 0124							171,20



Lance rotajet avec buse

CARACTÉRISTIQUES TECHNIQUES				MODÈLES COMPATIBLES						PRIX
ENTRÉE	mm	Ø	CODE	9065 0101	9065 0102	9065 0103	9065 0104	9065 0105	9065 0110	€
M22x1,5 M	560	040	3301 1113							140,20
M22x1,5 M	560	045	3301 1242							140,20
M22x1,5 M	560	060	3301 0897							99,80
M22x1,5 M	560	070	3301 0899							99,80
M22x1,5 M	560	10	3301 0995							300,80



Kit nettoyage canalisation

CARACTÉRISTIQUES TECHNIQUES				MODÈLES COMPATIBLES						PRIX
ENTRÉE	m	l/min	CODE	9065 0101	9065 0102	9065 0103	9065 0104	9065 0105	9065 0110	€
M22x1,5 M	25	10 ÷ 15	3045 0041							205,70
M22x1,5 M	25	16 ÷ 29	3045 0036							205,70
M22x1,5 M	25	30 ÷ 42	3045 0044							261,10



Kit système de sablage

CARACTÉRISTIQUES TECHNIQUES				MODÈLES COMPATIBLES						PRIX
ENTRÉE	mm	Ø	CODE	9065 0101	9065 0102	9065 0103	9065 0104	9065 0105	9065 0110	€
M22x1,5 M	500	040	3301 0772							246,10
M22x1,5 M	500	080	3301 0972							246,10



Canon à mousse avec régulateur

CARACTÉRISTIQUES TECHNIQUES				MODÈLES COMPATIBLES						PRIX
ENTRÉE	l/min	°C	CODE	9065 0101	9065 0102	9065 0103	9065 0104	9065 0105	9065 0110	€
M22x1,5 M	20	60	3301 0901							111,20



Kit système de sablage professionnel

CARACTÉRISTIQUES TECHNIQUES				MODÈLES COMPATIBLES						PRIX
ENTRÉE	mm	Ø	CODE	9065 0101	9065 0102	9065 0103	9065 0104	9065 0105	9065 0110	€
M22x1,5 M	700	040	3301 1219							987,30
M22x1,5 M	700	080	3301 1228							987,30
M22x1,5 M	700	090	3301 0865							987,30



Lance double, sans buse

CARACTÉRISTIQUES TECHNIQUES				MODÈLES COMPATIBLES						PRIX
ENTRÉE	SORTIE	mm	CODE	9065 0101	9065 0102	9065 0103	9065 0104	9065 0105	9065 0110	€
M22x1,5 M	2x1/4 NPT F	700	3301 0941							83,00



Buse détergent B.P. pour lance double en laiton

CARACTÉRISTIQUES TECHNIQUES				MODÈLES COMPATIBLES						PRIX
ENTRÉE	Ø		CODE	9065 0101	9065 0102	9065 0103	9065 0104	9065 0105	9065 0110	€
1/4" NPT M	60	50	3400 0391							14,60



Rallonge flexible haute pression

CARACTÉRISTIQUES TECHNIQUES				MODÈLES COMPATIBLES						PRIX
ENTRÉE	SORTIE	m	CODE	9065 0101	9065 0102	9065 0103	9065 0104	9065 0105	9065 0110	€
M22x1,5 M - Ø14	M22x1,5 F - Ø14	10 - R1 5/16"	3301 0985							188,80
M22x1,5 M - Ø14	M22x1,5 F - Ø14	10 - R2 3/8"	3301 0946							213,30



Enrouleur avec flexible haute pression

CARACTÉRISTIQUES TECHNIQUES				MODÈLES COMPATIBLES						PRIX
Type de flexible	m	SORTIE	CODE	9065 0101	9065 0102	9065 0103	9065 0104	9065 0105	9065 0110	€
-	Sans flexible	-	7002 0453							169,20
R1-5/16"	15	G 3/8" F	7002 0455							393,70
R2-3/8"	15	G 3/8" F	7002 0454							428,40



Clapet d'arrêt H.P. à pédale

CARACTÉRISTIQUES TECHNIQUES				MODÈLES COMPATIBLES						PRIX
ENTRÉE	SORTIE	bar	CODE	9065 0101	9065 0102	9065 0103	9065 0104	9065 0105	9065 0110	€
G 3/8" M	M22x1,5 F	280	0608 0097							1.387,20



Lance de lavage avec raccord rapide, sans buse

CARACTÉRISTIQUES TECHNIQUES				MODÈLES COMPATIBLES						PRIX
ENTRÉE	SORTIE	mm	CODE	9065 0101	9065 0102	9065 0103	9065 0104	9065 0105	9065 0110	€
M22x1,5 M	M 15x1 F	540	3301 1554							249,40



Buse pour lance de lavage et mousse

CARACTÉRISTIQUES TECHNIQUES				MODÈLES COMPATIBLES						PRIX
ENTRÉE	Ø	°C	CODE	9065 0101	9065 0102	9065 0103	9065 0104	9065 0105	9065 0110	€
M 15x1 M	1,5	90	3410 0392							12,50
M 15x1 M	2,0	90	3410 0393							12,50

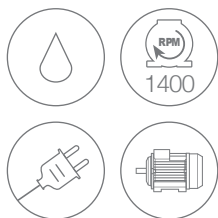

K STEEL ECO

PREMIUM

**HOT WATER
SEALS**

TSR

**SELF-PRIMING
PUMPS**



RW Premium



FW2

Pompes avec 3 pistons en céramique et culasse en laiton



L'enrouleur est monté sur la poignée (en option)



DIMENSIONS CARTON (cm)	80 x 60 x 80
QUANTITÉ PAR PALETTE	4
DIMENSIONS PALETTE (cm)	120 x 80 x 175
N. MACHINES CONTENEUR 20'	44
N. MACHINES CONTENEUR 40' (40' HQ)	92



Roues spéciales industries agro-alimentaires



Manomètre avec boîtier en acier inoxydable

CARACTÉRISTIQUES GÉNÉRALES

- Timon équipé de supports pratiques pour le rangement du pistolet, du flexible haute pression, de la lance et du câble d'alimentation
- Joints haute pression eau chaude 85°C
- Position de l'enrouleur haute pression pratique et sûre (en option)
- Moteur 4 pôles asynchrone triphasé (1400 tr/min)
- Système d'accouplement exclusif (procédé de sintérisation) pour usage intensif
- Vanne de réglage pression professionnelle
- Interrupteur de démarrage
- Châssis et capot en acier inoxydable
- Protection thermique du moteur
- Total Stop Retardé

CARACTÉRISTIQUES TECHNIQUES

CODE	MODÈLES	POMPES																		
			Ph	V	Hz	bar	MPa	bar	MPa	l/h	HP	kW	kW	kg	(L x W x H) cm	€				
9024 4725	K STEEL ECO 809	FW2	3	400	50	150	15	30÷135	3÷13,5	590 ÷ 1260	7,5	5,5	7,0	67	62 x 90 x 84	2.785,00				
9024 4726	K STEEL ECO 801	RW Premium	3	400	50	210	21	30÷200	3÷20	370 ÷ 900	9,0	6,6	7,5	70	62 x 90 x 84	2.890,00				
9024 4727	K STEEL ECO 901	RW Premium	3	400	50	180	18	30÷155	3÷15,5	560 ÷ 1260	9,0	6,6	7,5	70	62 x 90 x 84	3.110,00				

ÉQUIPEMENT STANDARD



Pistolet GH 401 avec raccord tournant (2 joints toriques)

CARACTÉRISTIQUES TECHNIQUES					MODÈLES COMPATIBLES			PRIX
l/min	ENTRÉE	SORTIE	bar	CODE	9024 4725	9024 4726	9024 4727	€
40	G 3/8" M	Attache rapide AR4 - F	400	2410 0252				380,30



Lance coudée avec tête détergent, sans buse

CARACTÉRISTIQUES TECHNIQUES				MODÈLES COMPATIBLES			PRIX
ENTRÉE	SORTIE	mm	CODE	9024 4725	9024 4726	9024 4727	€
Attache rapide AR4 - M	1/4" NPT F	900	3301 1524				66,20



Buse H.P. 1/4" MEG

CARACTÉRISTIQUES TECHNIQUES				MODÈLES COMPATIBLES			PRIX
ENTRÉE	Ø		CODE	9024 4725	9024 4726	9024 4727	€
1/4" NPT M	045	25	3400 0703				14,60
1/4" NPT M	075	25	3400 0713				14,60
1/4" NPT M	070	25	3400 0711				14,60



Flexible haute pression BLEU anti-trace

CARACTÉRISTIQUES TECHNIQUES				MODÈLES COMPATIBLES			PRIX
ENTRÉE	SORTIE	m	CODE	9024 4725	9024 4726	9024 4727	€
M22x1,5 F - Ø14	G 3/8" F	10 - R1 5/16" BLU	3301 0559				155,80
M22x1,5 F - Ø14	G 3/8" F	10 - R2 5/16" BLU	3301 0599				219,40
M22x1,5 F - Ø14	G 3/8" F	10 - R2 3/8" BLU	3301 1247				257,70



Filtre arrivée d'eau en laiton

CARACTÉRISTIQUES TECHNIQUES				MODÈLES COMPATIBLES			PRIX
ENTRÉE	SORTIE	mesh	CODE	9024 4725	9024 4726	9024 4727	€
G 3/4" F	G 3/4" F	45	1002 0159				28,90

ACCESSOIRES EN OPTION



Kit anti-retour BA10

CARACTÉRISTIQUES TECHNIQUES				MODÈLES COMPATIBLES			PRIX
ENTRÉE	SORTIE	l/min	CODE	9024 4725	9024 4726	9024 4727	€
G 3/4" M	G 3/4" M	35	0608 0049				51,10



Kit raccord rapide arrivée d'eau

CARACTÉRISTIQUES TECHNIQUES				MODÈLES COMPATIBLES			PRIX
ENTRÉE	SORTIE	bar	CODE	9024 4725	9024 4726	9024 4727	€
G 3/4" F	G 3/4" F	10	5002 0024				12,40



Lance INOX coudée, tête détergent, raccord rapide, sans buse

CARACTÉRISTIQUES TECHNIQUES				MODÈLES COMPATIBLES			PRIX
ENTRÉE	SORTIE	mm	CODE	9024 4725	9024 4726	9024 4727	€
Attache rapide AR4 - M	1/4" NPT F	500	3301 1523				51,83
Attache rapide AR4 - M	1/4" NPT F	1200	3301 1525				69,80



Buse inox à jet droit

CARACTÉRISTIQUES TECHNIQUES				MODÈLES COMPATIBLES			PRIX
ENTRÉE	Ø		CODE	9024 4725	9024 4726	9024 4727	€
1/4" NPT M	045	0	3400 0380				14,60
1/4" NPT M	070	0	3400 0633				14,60
1/4" NPT M	075	0	3400 0411				14,60



Lance rotajet INOX avec raccord rapide

CARACTÉRISTIQUES TECHNIQUES				MODÈLES COMPATIBLES			PRIX
ENTRÉE	mm	Ø	CODE	9024 4725	9024 4726	9024 4727	€
Attache rapide AR4 - M	900	045	3301 1535				152,10
Attache rapide AR4 - M	900	070	3301 1539				116,00
Attache rapide AR4 - M	900	080	3301 1540				116,00



Lance double droite inox avec raccord rapide, sans buse

CARACTÉRISTIQUES TECHNIQUES				MODÈLES COMPATIBLES			PRIX
ENTRÉE	SORTIE	mm	CODE	9024 4725	9024 4726	9024 4727	€
Attache rapide AR4 - M	2x1/4" NPT F	1000	3301 1516				91,90



Buse détergent B.P. pour lance double en laiton

CARACTÉRISTIQUES TECHNIQUES				MODÈLES COMPATIBLES			PRIX
ENTRÉE	Ø		CODE	9024 4725	9024 4726	9024 4727	€
1/4" NPT M	60	50	3400 0391				14,60



Canon à mousse avec raccord rapide

CARACTÉRISTIQUES TECHNIQUES				MODÈLES COMPATIBLES			PRIX
ENTRÉE	l/min	°C	CODE	9024 4725	9024 4726	9024 4727	€
Attache rapide AR4 - M	25	65	3301 1533				167,30



Kit raccord rapide + M22x1.5

CARACTÉRISTIQUES TECHNIQUES				MODÈLES COMPATIBLES			PRIX
ENTRÉE	SORTIE	CODE		9024 4725	9024 4726	9024 4727	€
Attache rapide AR4 - M	M22X1,5 F - Ø14	0011 0026					28,22



Rallonge flexible haute pression **BLEU anti-trace**

CARACTÉRISTIQUES TECHNIQUES				MODÈLES COMPATIBLES			PRIX
ENTRÉE	SORTIE	m	CODE	9024 4725	9024 4726	9024 4727	€
M22x1,5 M	M22x1,5 F	10 - R2 5/16" BLU	3301 1249				211,30
M22x1,5 M	M22x1,5 F	10 - R1 5/16" BLU	3301 1248				159,70
M22x1,5 M	M22x1,5 F	10 - R2 3/8" BLU	3301 1250				249,60



Kit injecteur produit

CARACTÉRISTIQUES TECHNIQUES				MODÈLES COMPATIBLES			PRIX
ENTRÉE	SORTIE	Ø	CODE	9024 4725	9024 4726	9024 4727	€
M22x1,5 F - Ø14	M22x1,5 M - Ø14	2,1	3410 0372				58,20



Lance mousse inox

CARACTÉRISTIQUES TECHNIQUES				MODÈLES COMPATIBLES			PRIX
ENTRÉE	mm	CODE		9024 4725	9024 4726	9024 4727	€
M22x1,5 M	500	3301 1275					214,30



Kit injecteur mousse inox

CARACTÉRISTIQUES TECHNIQUES				MODÈLES COMPATIBLES			PRIX
			CODE	9024 4725	9024 4726	9024 4727	€
			0608 0076				801,00



Kit nettoyage canalisation avec raccord rapide

CARACTÉRISTIQUES TECHNIQUES				MODÈLES COMPATIBLES			PRIX
ENTRÉE	m	l/min	CODE	9024 4725	9024 4726	9024 4727	€
Attache rapide AR4 - M	25	16 ÷ 29	3045 0047				205,70



Kit système de sablage professionnel

CARACTÉRISTIQUES TECHNIQUES				MODÈLES COMPATIBLES			PRIX
ENTRÉE	mm	Ø	CODE	9024 4725	9024 4726	9024 4727	€
Attache rapide AR4 - M	700	050	3301 1320				990,70
Attache rapide AR4 - M	700	080	3301 1321				990,70



Laveur de sol professionnel inox (pistolet non fourni)

CARACTÉRISTIQUES TECHNIQUES				MODÈLES COMPATIBLES			PRIX
ENTRÉE	bar	Ø	CODE	9024 4725	9024 4726	9024 4727	€
M22x1,5 M	250	060 (2x 030)	3301 1253				1.033,20



Laveur de sol professionnel inox (diam. 510 mm, temperat max 82°)

CARACTÉRISTIQUES TECHNIQUES				MODÈLES COMPATIBLES			PRIX
ENTRÉE	bar	Ø	CODE	9024 4725	9024 4726	9024 4727	€
G 1/4" M / G 3/8" M	250	040 (2x 020)	3301 1682				1.927,00



Enrouleur et support inox avec flexible haute pression **BLEU anti-trace**

CARACTÉRISTIQUES TECHNIQUES				MODÈLES COMPATIBLES			PRIX
Type de flexible	m	SORTIE	CODE	9024 4725	9024 4726	9024 4727	€
R2 5/16"	20	G 3/8" F	7002 0304				572,90

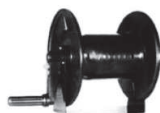

Enrouleur et support inox sans flexible haute pression

CARACTÉRISTIQUES TECHNIQUES				MODÈLES COMPATIBLES			PRIX
Capacité (Livré sans flexible)			CODE	9024 4725	9024 4726	9024 4727	€
R2 - 5/16" max 30 m / R1 - 5/16" max 40 m			7002 0329				279,10



Enrouleur inox avec flexible haute pression

CARACTÉRISTIQUES TECHNIQUES				MODÈLES COMPATIBLES			PRIX
Type de flexible	m	SORTIE	CODE	9024 4725	9024 4726	9024 4727	€
R2 5/16"	20	G 3/8" F	7002 0339				1.054,50



Enrouleur inox sans flexible haute pression

CARACTÉRISTIQUES TECHNIQUES			MODÈLES COMPATIBLES			PRIX
Capacité (Livré sans flexible)		CODE	9024 4725	9024 4726	9024 4727	€
R2 - 5/16" max 20 m / R1 - 5/16" max 30 m		7002 0343				733,10



Clapet d'arrêt H.P. à pédale

CARACTÉRISTIQUES TECHNIQUES				MODÈLES COMPATIBLES			PRIX
ENTRÉE	SORTIE	bar	CODE	9024 4725	9024 4726	9024 4727	€
G 3/8" M	M22x1,5 F	500	0608 0097				1.387,20





K 1251 • 1501 TS

PREMIUM

HOT WATER SEALS

TSR



SW / TW Premium



Accouplement élastique entre le moteur et la pompe (flector)



Enrouleur en acier inoxydable avec flexible haute pression de 20, 40 ou 60 m (sur demande)



VIDÉO DE DÉMONSTRATION



DIMENSIONS CARTON (cm)	80 x 60 x 80
QUANTITÉ PAR PALETTE	4
DIMENSIONS PALETTE (cm)	120 x 80 x 175
N. MACHINES CONTENEUR 20'	44
N. MACHINES CONTENEUR 40' (40' HQ)	92

Vanne de réglage de pression professionnelle avec circuit by-pass et accumulateur de pression



Rangements pratiques et sûrs des accessoires, tous équipés d'une attache rapide

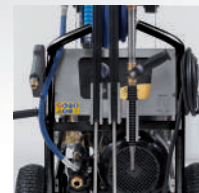

CARACTÉRISTIQUES GÉNÉRALES

- Structure robuste grâce à un capot et un châssis en acier inoxydable
- Filtre arrivée d'eau à cartouche auto-nettoyant
- Manomètre avec boîtier en acier inoxydable
- Joints haute pression eau chaude 85°C
- Moteur 4 pôles (1400 tr/min) surdimensionné pour un usage intensif avec protection extérieure anti-corrosion
- Roues pneumatiques avec moyeu en acier et chambre à air
- Vanne de réglage de pression professionnelle avec circuit by-pass et accumulateur de pression
- Accouplement élastique entre le moteur et la pompe (flector)
- Total Stop Retardé commandé par un contrôleur de débit
- Commande électrique en basse tension
- Interrupteur de démarrage
- Protection moteur avec relais thermique

CARACTÉRISTIQUES TECHNIQUES

CODE	MODÈLES	POMPES	Ph		V Hz		MAX bar MPa		WORK bar MPa		WORK l/h		HP kW		kW		kg		(L x W x H) cm		€
			3	4	400	50	260	26	50÷250	5÷25	440÷1260	12,0	8,8	10,0	161	90 x 75 x 95	4.530,00				
9059 0353	K 1251 TS 21/250	SW Premium	3	400	50	260	26	50÷250	5÷25	440÷1260	12,0	8,8	10,0	161	90 x 75 x 95	4.530,00					
9059 0354	K 1251 TS 33/160	TW Premium	3	400	50	160	16	30÷150	3÷15	890÷1980	12,0	8,8	10,0	161	90 x 75 x 95	4.660,00					
9059 0355	K 1501 TS 42/130	TW Premium	3	400	50	130	13	30÷120	3÷12	1275÷2550	15,0	11,0	12,0	163	90 x 75 x 95	4.820,00					
9059 0357	K 1501 TS 18/350	TW Premium	3	400	50	360	36	50÷350	5÷35	410÷1080	15,0	11,0	12,0	163	90 x 75 x 95	6.220,00					

Version 440V 60HZ (sur demande)

ÉQUIPEMENT STANDARD



Pistolet GH 957 avec raccord tournant + attache rapide

CARACTÉRISTIQUES TECHNIQUES					MODÈLES COMPATIBLES				PRIX
l/min	ENTRÉE	SORTIE	bar	CODE	9059 0353	9059 0354	9059 0355	9059 0357	€
50	M22x1,5M	Attache rapide AR4 - F	280	2410 0259					197,30
40	M24x1,5M	Attache rapide AR36 - F	400	2410 0256					228,80



Lance double droite inox avec raccord rapide, sans buse

CARACTÉRISTIQUES TECHNIQUES				MODÈLES COMPATIBLES				PRIX
ENTRÉE	SORTIE	mm	CODE	9059 0353	9059 0354	9059 0355	9059 0357	€
Attache rapide AR4 - M	2x1/4 NPT F	1000	3301 1516					91,90



Lance droite INOX avec raccord rapide, sans buse

CARACTÉRISTIQUES TECHNIQUES				MODÈLES COMPATIBLES				PRIX
ENTRÉE	SORTIE	mm	CODE	9059 0353	9059 0354	9059 0355	9059 0357	€
Attache rapide AR36 - M	1/4" NPT F	1200	3301 1521					143,00



Buse H.P. 1/4" MEG (Buse céramique max. 500 bar)

CARACTÉRISTIQUES TECHNIQUES				MODÈLES COMPATIBLES				PRIX
ENTRÉE	Ø		CODE	9059 0353	9059 0354	9059 0355	9059 0357	€
1/4" NPT M	040 céramique	15	3400 0616					129,50
1/4" NPT M	055	25	3400 0707					14,60
1/4" NPT M	13	25	3400 0640					14,60
1/4" NPT M	20	25	3400 0675					16,00



Buse détergent B.P. pour lance double en laiton

CARACTÉRISTIQUES TECHNIQUES				MODÈLES COMPATIBLES				PRIX
ENTRÉE	Ø		CODE	9059 0353	9059 0354	9059 0355	9059 0357	€
1/4" NPT M	60	50	3400 0391					14,60



Flexible haute pression BLEU anti-trace

CARACTÉRISTIQUES TECHNIQUES				MODÈLES COMPATIBLES				PRIX
ENTRÉE	SORTIE	m	CODE	9059 0353	9059 0354	9059 0355	9059 0357	€
M22x1,5 F - Ø14	M22x1,5 F - Ø14	10 - R2 3/8"	3301 1314					220,00
M22x1,5 F - Ø14	M22x1,5 F - Ø14	10 - R2 1/2"	3301 1286					256,80
M24x1,5 F - Ø14	M24x1,5 F - Ø14	10 - R2 3/8"	3301 1361					258,00
M24x1,5 F - Ø14	M24x1,5 F - Ø14	30 - R2 3/8"	3301 1599					842,80

ÉQUIPEMENT STANDARD



Filtre arrivée d'eau auto-nettoyant

CARACTÉRISTIQUES TECHNIQUES				MODÈLES COMPATIBLES				PRIX
ENTRÉE	SORTIE	mesh	CODE	9059 0353	9059 0354	9059 0355	9059 0357	€
G 1" F	G 1" F	80	1002 0241					31,70



Cartouche pour filtre arrivée d'eau

CARACTÉRISTIQUES TECHNIQUES				MODÈLES COMPATIBLES				PRIX
ENTRÉE	SORTIE	mesh	CODE	9059 0353	9059 0354	9059 0355	9059 0357	€
-	-	80	5027 0088					15,90

ACCESSOIRES EN OPTION

Kit carénage de protection

CODE	MODÈLES COMPATIBLES				PRIX
	9059 0353	9059 0354	9059 0355	9059 0357	€
5018 0117					438,50



Lance INOX coudée, tête détergent, raccord rapide, sans buse

CARACTÉRISTIQUES TECHNIQUES				MODÈLES COMPATIBLES				PRIX
ENTRÉE	SORTIE	mm	CODE	9059 0353	9059 0354	9059 0355	9059 0357	€
Attache rapide AR4 - M	1/4" NPT F	500	3301 1523					51,33
Attache rapide AR4 - M	1/4" NPT F	900	3301 1524					66,20
Attache rapide AR4 - M	1/4" NPT F	1200	3301 1525					69,80



Lance rotajet INOX avec raccord rapide

CARACTÉRISTIQUES TECHNIQUES				MODÈLES COMPATIBLES				PRIX
ENTRÉE	mm	Ø	CODE	9059 0353	9059 0354	9059 0355	9059 0357	€
Attache rapide AR36 - M	900	045	3301 1536					219,80
Attache rapide AR4 - M	900	055	3301 1537					116,00
Attache rapide AR4 - M	900	12	3301 1542					219,80
Attache rapide AR4 - M	900	20	3301 1543					266,30



Lance de lavage avec raccord rapide, sans buse

CARACTÉRISTIQUES TECHNIQUES				MODÈLES COMPATIBLES				PRIX
ENTRÉE	SORTIE	mm	CODE	9059 0353	9059 0354	9059 0355	9059 0357	€
Attache rapide AR4 - M	M 15x1 F	610	3301 1551					235,60



Lance mousse industrielle avec raccord rapide, avec buse

CARACTÉRISTIQUES TECHNIQUES				MODÈLES COMPATIBLES				PRIX
ENTRÉE	SORTIE	mm	CODE	9059 0353	9059 0354	9059 0355	9059 0357	€
Attache rapide AR4 - M	M 15x1 F	610	3301 1552					531,50



Buse pour lance de lavage et mousse

CARACTÉRISTIQUES TECHNIQUES				MODÈLES COMPATIBLES				PRIX
ENTRÉE	Ø	°C	CODE	9059 0353	9059 0354	9059 0355	9059 0357	€
M 15x1 M	1,5	90	3410 0392					12,50
M 15x1 M	2,3	90	3410 0394					12,50
M 15x1 M	3,0	90	3410 0395					12,50



Canon à mousse avec raccord rapide

CARACTÉRISTIQUES TECHNIQUES				MODÈLES COMPATIBLES				PRIX
ENTRÉE	l/min	°C	CODE	9059 0353	9059 0354	9059 0355	9059 0357	€
Attache rapide AR4 - M	25	65	3301 1533					167,30



Kit injecteur produit

CARACTÉRISTIQUES TECHNIQUES				MODÈLES COMPATIBLES				PRIX
ENTRÉE	SORTIE	Ø	CODE	9059 0353	9059 0354	9059 0355	9059 0357	€
M22x1,5 F - Ø14	M22x1,5 M - Ø14	2,1	3410 0372					58,20
M22x1,5 F - Ø14	M22x1,5 M - Ø14	2,7	3410 0333					72,90



Kit nettoyage canalisation avec raccord rapide

CARACTÉRISTIQUES TECHNIQUES				MODÈLES COMPATIBLES				PRIX
ENTRÉE	m	l/min	CODE	9059 0353	9059 0354	9059 0355	9059 0357	€
Attache rapide AR4 - M	25	16 ÷ 29	3045 0047					205,70
M24x1,5 M	25	16 ÷ 29	3045 0067					205,70
Attache rapide AR4 - M	25	30 ÷ 42	3045 0048					205,70



Rallonge flexible haute pression **BLEU anti-trace**

CARACTÉRISTIQUES TECHNIQUES				MODÈLES COMPATIBLES				PRIX
ENTRÉE	SORTIE	m	CODE	9059 0353	9059 0354	9059 0355	9059 0357	€
M22x1,5 M - Ø14	M22x1,5 F - Ø14	10 - R2 3/8" BLEU	3301 0946					213,30
M24x1,5 M - Ø14	M24x1,5 F - Ø14	20 - R2 3/8" BLEU	3301 1440					421,70
M22x1,5 M - Ø14	M22x1,5 F - Ø14	20 - R2 1/2" BLEU	3301 1278					600,90



Kit système de sablage professionnel

v				MODÈLES COMPATIBLES				PRIX
ENTRÉE	mm	Ø	CODE	9059 0353	9059 0354	9059 0355	9059 0357	€
Attache rapide AR36 - M	700	040	SUR DEMANDE					-
Attache rapide AR4 - M	700	055	3301 1318					990,70
Attache rapide AR4 - M	700	090	3301 1322					990,70



Kit enrouleur inox de flexible haute pression avec **flexible BLEU anti-trace**

CARACTÉRISTIQUES TECHNIQUES				MODÈLES COMPATIBLES				PRIX
Type de flexible	m	SORTIE	CODE	9059 0353	9059 0354	9059 0355	9059 0357	€
R2-3/8"	20	M 24x1,5 F	7002 0412					1.320,00
R2-3/8"	20	M22x1,5F	7002 0346					1.250,50
R2-1/2"	20	M22x1,5F	7002 0345					1.150,80
R2-1/2"	40	M22x1,5F	7002 0366					1.835,20
R2-1/2"	60	M22x1,5F	7002 0367					1.937,10



Kit enrouleur inox de flexible haute pression sans **flexible BLEU anti-trace**

CARACTÉRISTIQUES TECHNIQUES			MODÈLES COMPATIBLES				PRIX
Capacité (Livré sans flexible)	CODE		9059 0353	9059 0354	9059 0355	9059 0357	€
R2-1/2" max 20 m	7002 0414						895,50
R2-1/2" max 40 m	7002 0415						1.148,60
R2-1/2" max 60 m	7002 0416						1.201,20

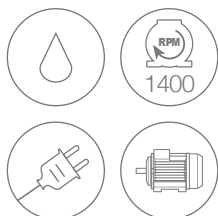

K XTREME

PREMIUM



TW Premium



TW 500 Premium



Accouplement élastique entre le moteur et la pompe (flector)



VIDÉO DE DÉMONSTRATION



DIMENSIONS CARTON (cm)	111 x 90 x 120
QUANTITÉ PAR PALETTE	1
DIMENSIONS PALETTE (cm)	111 x 90 x 120
N. MACHINES CONTENEUR 20'	24
N. MACHINES CONTENEUR 40' (40' HQ)	52



Commande électrique basse tension (24V AC) avec démarrage étoile / triangle



Pompe triplex Comet TW-TW 500 Premium

CARACTÉRISTIQUES GÉNÉRALES

- Structure robuste et fiable constituée d'un châssis traité anti-corrosion
- Capot en acier inoxydable
- Timon équipé de supports pratiques pour le rangement du pistolet, du flexible haute pression, de la lance et du câble d'alimentation
- Filtre arrivée d'eau à cartouche autonettoyant
- Roues pneumatiques avec moyeu en acier et chambre à air
- Moteur électrique (1400 tr/min), 20, 25 et 30 HP
- Pompes triplex Comet TW Premium
- Accouplement élastique entre le moteur et la pompe (flector)
- Vanne de réglage de pression professionnelle avec circuit by-pass et accumulateur de pression
- Valve thermostatique (VST)
- Commande électrique basse tension (24V AC) avec démarrage étoile/triangle
- Interrupteur marche/arrêt et protection moteur avec relais thermique
- Bouton coup de poing "Arrêt d'urgence"
- Compteur horaire

CARACTÉRISTIQUES TECHNIQUES

CODE	MODÈLES	POMPES	Ph V Hz			MAX bar MPa		WORK bar MPa		WORK l/h		HP kW		⚡ kW	⚖ kg	⊠ (L x W x H) cm	€
			Ph	V	Hz	bar	MPa	bar	MPa	l/h	HP	kW	kW	kg	(L x W x H) cm	€	
9059 0001	K Xtreme 15/500	TW Premium 500	3	400	50	520	52	100÷500	10÷50	400÷900	20,0	14,7	15,0	175	100 x 75 x 85	9.780	
9059 0002	K Xtreme 21/350	TW Premium 500	3	400	50	360	36	50÷350	5÷35	480÷1260	20,0	14,7	15,0	175	100 x 75 x 85	9.000	
9059 0003	K Xtreme 33/250	TW Premium	3	400	50	250	25	30÷240	3÷24	690÷1980	20,0	14,7	15,0	175	100 x 75 x 85	9.530	
9059 0004	K Xtreme 18/500	TW Premium 500	3	400	50	520	52	100÷500	10÷50	480÷1080	25,0	18,4	18,5	185	100 x 75 x 85	10.570	
9059 0005	K Xtreme 21/450	TW Premium 500	3	400	50	450	45	100÷440	10÷44	600÷1260	25,0	18,4	18,5	185	100 x 75 x 85	10.435	
9059 0006	K Xtreme 42/200	TW Premium	3	400	50	200	20	30÷190	3÷19	1000÷2520	25,0	18,4	18,5	185	100 x 75 x 85	10.435	
9059 0014	K Xtreme 21/500	TW Premium 500	3	400	50	520	52	100÷500	10÷50	560÷1260	30,0	22,1	23,0	200	100 x 75 x 85	10.835	

Version 440V 60HZ (sur demande)

ÉQUIPEMENT STANDARD



Pistolet GH 960 avec raccord tournant + raccord rapide à billes



Pistolet GH 501 en inox gun avec raccord rapide



Lance inox droite L50 avec raccord rapide à billes, sans buse



Lance inox droite L70 avec poignée latérale réglable



Buse céramique jet plat 350/500 bar (disponible sur demande en inox/tungsten)



Flexible haute pression avec raccord rapide M24 x 1.5

CARACTÉRISTIQUES TECHNIQUES					MODÈLES COMPATIBLES							PRIX
l/min	ENTRÉE	SORTIE	bar	CODE	9059 0001	9059 0002	9059 0003	9059 0004	9059 0005	9059 0006	9059 0014	€
60	M24x1,5 M	M24x1,5 F	700	2410 0268								410,50

CARACTÉRISTIQUES TECHNIQUES					MODÈLES COMPATIBLES							PRIX
l/min	ENTRÉE	SORTIE	bar	CODE	9059 0001	9059 0002	9059 0003	9059 0004	9059 0005	9059 0006	9059 0014	€
60	M24x1,5 M	M24x1,5 F	700	2410 0220								603,20

CARACTÉRISTIQUES TECHNIQUES				MODÈLES COMPATIBLES							PRIX
ENTRÉE	SORTIE	mm	CODE	9059 0001	9059 0002	9059 0003	9059 0004	9059 0005	9059 0006	9059 0014	€
M 24x1,5 M	1/4" NPT F	1200	3301 1472								212,00

CARACTÉRISTIQUES TECHNIQUES				MODÈLES COMPATIBLES							PRIX
ENTRÉE	SORTIE	mm	CODE	9059 0001	9059 0002	9059 0003	9059 0004	9059 0005	9059 0006	9059 0014	€
M 24x1,5	1/4" NPT F	1220	3301 1401								248,50

CARACTÉRISTIQUES TECHNIQUES				MODÈLES COMPATIBLES							PRIX
ENTRÉE	Ø		CODE	9059 0001	9059 0002	9059 0003	9059 0004	9059 0005	9059 0006	9059 0014	€
1/4" NPT M	028	15	3400 0709								14,60
1/4" NPT M	035	15 - céramique	3400 0615								129,50
1/4" NPT M	040	15 - céramique	3400 0616								129,50
1/4" NPT M	050	25 - céramique	3400 0652								27,10
1/4" NPT M	090	25 - céramique	3400 0644								27,10
1/4" NPT M	12	25	3400 0639								14,60

CARACTÉRISTIQUES TECHNIQUES				MODÈLES COMPATIBLES							PRIX
ENTRÉE	SORTIE	m	CODE	9059 0001	9059 0002	9059 0003	9059 0004	9059 0005	9059 0006	9059 0014	€
M24x1,5 F - Ø14	M24x1,5 F - Ø14	20 - R2-3/8"	3301 1226								695,00
M24x1,5 F - Ø14	M24x1,5 F - Ø14	20 - R2-3/8"	3301 1270								511,30
M24x1,5 F - Ø14	M24x1,5 F - Ø14	20 - R2-1/2"	3301 1268								564,00

ÉQUIPEMENT STANDARD



Filtre arrivée d'eau autonettoyant

CARACTÉRISTIQUES TECHNIQUES				MODÈLES COMPATIBLES							PRIX
ENTRÉE	SORTIE	mesh	CODE	9059 0001	9059 0002	9059 0003	9059 0004	9059 0005	9059 0006	9059 0014	€
G 1" F	G 1" F	80	1002 0241								31,70



Cartouche pour filtre arrivée d'eau

CARACTÉRISTIQUES TECHNIQUES				MODÈLES COMPATIBLES							PRIX
ENTRÉE	SORTIE	mesh	CODE	9059 0001	9059 0002	9059 0003	9059 0004	9059 0005	9059 0006	9059 0014	€
-	-	80	5027 0088								15,90

ACCESSOIRES EN OPTION



Buse céramique jet droit 350/500 bar (disponible sur demande en inox/tungsten)

CARACTÉRISTIQUES TECHNIQUES				MODÈLES COMPATIBLES							PRIX
ENTRÉE	Ø		CODE	9059 0001	9059 0002	9059 0003	9059 0004	9059 0005	9059 0006	9059 0014	€
1/4" NPT M	030	0	3400 0619								129,50
1/4" NPT M	035	0	3400 0621								129,50
1/4" NPT M	040	0	3400 0620								129,50
1/4" NPT M	050	0	3400 0622								129,50
1/4" NPT M	090	0	3400 0645								27,10
1/4" NPT M	11	0	3400 0624								27,10



Lance inox rotajet 1200mm avec raccord rapide M24 x 1.5 (600 bar)

CARACTÉRISTIQUES TECHNIQUES				MODÈLES COMPATIBLES							PRIX
ENTRÉE	mm	Ø	CODE	9059 0001	9059 0002	9059 0003	9059 0004	9059 0005	9059 0006	9059 0014	€
M24x1,5 M	1220	030	3301 1544								1.278,50
M24x1,5 M	1220	035	3301 1545								1.278,50
M24x1,5 M	1220	040	3301 1546								1.278,50
M24x1,5 M	1220	050	3301 1327								1.278,50
M24x1,5 M	1220	090	3301 1329-brass								462,00
M24x1,5 M	1220	12	3301 1550-brass								509,10

Kit raccord fixation tête rotajet

CARACTÉRISTIQUES TECHNIQUES			MODÈLES COMPATIBLES							PRIX
ENTRÉE	SORTIE	CODE	9059 0001	9059 0002	9059 0003	9059 0004	9059 0005	9059 0006	9059 0014	€
1/4 NPT M	G 1/4" M	5027 0035								8,40



Tête rotajet G 1/4" F (max. temp. 100°C) (insert en tungsten)

CARACTÉRISTIQUES TECHNIQUES				MODÈLES COMPATIBLES							PRIX
ENTRÉE	Ø	°C	CODE	9059 0001	9059 0002	9059 0003	9059 0004	9059 0005	9059 0006	9059 0014	€
G 1/4" F	030	100	3217 0331								1.024,30
G 1/4" F	035	100	3217 0326								1.024,30
G 1/4" F	040	100	3217 0327								1.024,30
G 1/4" F	050	100	3217 0329								1.024,30



Tête rotajet G 1/4" F (max. temp. 100°C) (insert en céramique)

CARACTÉRISTIQUES TECHNIQUES				MODÈLES COMPATIBLES							PRIX
ENTRÉE	Ø	°C	CODE	9059 0001	9059 0002	9059 0003	9059 0004	9059 0005	9059 0006	9059 0014	€
G 1/4" F	090	100	3217 0287								182,60
G 1/4" F	12	100	3217 0278								182,60



Kit système de sablage 500 bar complet avec canne d'aspiration réglable, flexible d'aspiration et raccord rapide M24 x 1.5 (600 Bar)

CARACTÉRISTIQUES TECHNIQUES				MODÈLES COMPATIBLES							PRIX
ENTRÉE	mm	Ø	CODE	9059 0001	9059 0002	9059 0003	9059 0004	9059 0005	9059 0006	9059 0014	€
M24x1,5 M	700	030	3301 1450								998,50
M24x1,5 M	700	040	3301 1333								998,50
M24x1,5 M	700	050	3301 1334								998,50
M24x1,5 M	700	090	3301 1336								998,50



Rallonge de flexible haute pression avec raccord rapide M24 x 1.5

CARACTÉRISTIQUES TECHNIQUES				MODÈLES COMPATIBLES							PRIX
ENTRÉE	SORTIE	m	CODE	9059 0001	9059 0002	9059 0003	9059 0004	9059 0005	9059 0006	9059 0014	€
M24x1,5 F - Ø14	M24x1,5 M - Ø14	20 - R2-3/8"	3301 1255								655,80
M24x1,5 F - Ø14	M24x1,5 M - Ø14	20 - R2-3/8"	3301 1271								476,60
M24x1,5 F - Ø14	M24x1,5 M - Ø14	20 - R2-1/2"	3301 1269								514,70



Équipement de protection individuelle

CARACTÉRISTIQUES TECHNIQUES			MODÈLES COMPATIBLES							PRIX
bar	Description	CODE	9059 0001	9059 0002	9059 0003	9059 0004	9059 0005	9059 0006	9059 0014	€
500	EPI	-								Voir tarif EPI



Kit de nettoyage canalisation avec raccord rapide M24 x 1.5 (600 Bar)

CARACTÉRISTIQUES TECHNIQUES				MODÈLES COMPATIBLES							PRIX
ENTRÉE	m	l/min	CODE	9059 0001	9059 0002	9059 0003	9059 0004	9059 0005	9059 0006	9059 0014	€
M 24x1,5 M	25	10 ÷ 15	3045 0050								594,20
M 24x1,5 M	25	16 ÷ 29	3045 0051								594,20
M 24x1,5 M	25	30 ÷ 42	3045 0052								594,20



Clapet d'arrêt H.P. à pédale (500 Bar)

CARACTÉRISTIQUES TECHNIQUES				MODÈLES COMPATIBLES							PRIX
ENTRÉE	SORTIE	bar	CODE	9059 0001	9059 0002	9059 0003	9059 0004	9059 0005	9059 0006	9059 0014	€
M 24x1,5 M	M 24x1,5 F	500	0608 0071								1.321,10



Kit enrouleur inox de flexible haute pression avec flexible BLEU anti-trace

CARACTÉRISTIQUES TECHNIQUES				MODÈLES COMPATIBLES							PRIX
Type de flexible	m	SORTIE	CODE	9059 0001	9059 0002	9059 0003	9059 0004	9059 0005	9059 0006	9059 0014	€
R2-3/8"	20	M 24x1,5 F	7002 0360								1.667,20
R2-1/2"	20	M 24x1,5 F	7002 0359								1.389,40



Kit enrouleur inox de flexible haute pression sans flexible BLEU anti-trace

CARACTÉRISTIQUES TECHNIQUES			MODÈLES COMPATIBLES							PRIX
Capacité (Livré sans flexible)	CODE		9059 0001	9059 0002	9059 0003	9059 0004	9059 0005	9059 0006	9059 0014	€
R2-1/2" max 40 m	7002 0358									1.187,80



K XTREME 700 bar

PREMIUM



Accouplement élastique entre le moteur et la pompe (flector)

TW 700 bar

Pompe triplex avec culasse en inox



DIMENSIONS CARTON (cm)	111 x 90 x 120
QUANTITÉ PAR PALETTE	1
DIMENSIONS PALETTE (cm)	111 x 90 x 120
N. MACHINES CONTENEUR 20'	24
N. MACHINES CONTENEUR 40' (40' HQ)	52



Commande électrique basse tension (24V AC) avec démarrage étoile / triangle

CARACTÉRISTIQUES GÉNÉRALES

- Structure robuste et fiable constituée d'un châssis traité anti-corrosion
- Capot en acier inoxydable
- Timon équipé de supports pratiques pour le rangement du pistolet, du flexible haute pression, de la lance et du câble d'alimentation
- Filtre arrivée d'eau à cartouche autonettoyant
- Roues pneumatiques avec moyeu en acier et chambre à air
- Moteur électrique (1400 tr/min) 30 HP
- Pompe triplex Comet TW 700
- Accouplement élastique entre le moteur et la pompe (flector)
- Manomètre avec boîtier en acier inoxydable
- Vanne de réglage de pression professionnelle avec circuit by-pass et accumulateur de pression
- Valve de sécurité
- Valve thermostatique (VST)
- Commande électrique basse tension (24V AC) avec démarrage étoile/triangle
- Interrupteur marche/arrêt et protection moteur avec relais thermique
- Bouton coup de poing "Arrêt d'urgence"
- Compteur horaire

CARACTÉRISTIQUES TECHNIQUES

CODE	MODÈLES	POMPE	Ph V Hz			MAX bar MPa		WORK bar MPa		WORK l/h		HP kW		kW	kg	(L x W x H) cm	€
			Ph	V	Hz	bar	MPa	bar	MPa	l/h	HP	kW	kW	kg	(L x W x H) cm	€	
9059 0025	K Xtreme 15/700	TW Premium 700	3	400	50	730	73	100÷700	10÷70	340÷900	30,0	22,1	23,0	200	100 x 75 x 85	17.590	

ÉQUIPEMENT STANDARD



Pistolet avec lance GC 1100 THP

CARACTÉRISTIQUES TECHNIQUES					MODÈLE COMPATIBLE	PRIX
l/min	ENTRÉE	SORTIE	bar	CODE	9059 0025	€
60	M24x1,5 DKO M	1/4" NPT F	1000	2410 0281		1.909,10



Buse à jet plat fileté 1000 bar en inox/tungsten

CARACTÉRISTIQUES TECHNIQUES				MODÈLE COMPATIBLE	PRIX
ENTRÉE	Ø		CODE	9059 0025	€
1/4" NPT M	025	15	3400 0804		249,30



Flexible haute pression avec raccord rapide M24 x 1,5 DKO

CARACTÉRISTIQUES TECHNIQUES				MODÈLE COMPATIBLE	PRIX
ENTRÉE	SORTIE	m	CODE	9059 0025	€
M24x1,5 DKO F	M24x1,5 DKO F	20 - R2 3/8"	3208 1466		1.699,20



Filtre d'arrivée d'eau autonettoyant

CARACTÉRISTIQUES TECHNIQUES				MODÈLE COMPATIBLE	PRIX
ENTRÉE	SORTIE	mesh	CODE	9059 0025	€
G 1" F	G 1" F	80	1002 0241		31,70



Cartouche pour filtre arrivée d'eau

CARACTÉRISTIQUES TECHNIQUES				MODÈLE COMPATIBLE	PRIX
ENTRÉE	SORTIE	mesh	CODE	9059 0025	€
-	-	80	5027 0088		15,90



Manchette de protection

CARACTÉRISTIQUES TECHNIQUES		MODÈLE COMPATIBLE	PRIX
MATIÈRE	CODE	9058 0050	€
Kevlar	2416 0402		2.531,80

ACCESSOIRES EN OPTION



Buse à jet plat fileté en inox/tungsten

CARACTÉRISTIQUES TECHNIQUES				MODÈLE COMPATIBLE	PRIX
ENTRÉE	Ø		CODE	9059 0025	€
1/4" NPT M	025	0	3400 0802		160,90



Raccord pour tête rotajet

CARACTÉRISTIQUES TECHNIQUES				MODÈLE COMPATIBLE	PRIX
ENTRÉE	SORTIE	MATIÈRE	CODE	9059 0025	€
1/4" NPT M	1/4" BSP M	INOX	5027 0102		135,00



Tête rotajet en inox - 1/4 BSP-F

CARACTÉRISTIQUES TECHNIQUES				MODÈLE COMPATIBLE	PRIX
ENTRÉE	Ø	bar	CODE	9059 0025	€
1/4" BSP F	025	800	3217 0376		1.440,90



Kit système de sablage complet avec canne d'aspiration réglable, flexible d'aspiration et raccord rapide M24 x 1.5 DKO

CARACTÉRISTIQUES TECHNIQUES				MODÈLE COMPATIBLE	PRIX
ENTRÉE	bar	mm	CODE	9059 0025	€
G 1/4" F *	600	580	3217 0388		982,80

* required nipple for rotating nozzle head, code 5027 0102



Raccord pour rallonge de flexible haute pression M24 x 1,5 DKO

CARACTÉRISTIQUES TECHNIQUES				MODÈLE COMPATIBLE	PRIX
ENTRÉE	SORTIE	MATIÈRE	CODE	9059 0025	€
M24X1,5 DKO M	M24X1,5 DKO M	INOX	2803 0745		108,20



Clapet d'arrêt H.P. à pédale avec kit de nettoyage canalisation 25 m avec raccord rapide M24 x 1.5 DKO (600 Bar)

CARACTÉRISTIQUES TECHNIQUES				MODÈLE COMPATIBLE	PRIX
ENTRÉE	SORTIE	bar	CODE	9059 0025	€
M24X1,5 DKO M	M24X1,5 DKO F	600	3045 0046		2.168,90



Équipement de protection individuelle

CARACTÉRISTIQUES TECHNIQUES			MODÈLE COMPATIBLE	PRIX
bar	Description	CODE	9059 0025	€
1000	EPI	-		Voir tarif EPI







X-SPECIAL COLD WATER SERIES

FONCTIONNEMENT EAU FROIDE,
PRINCIPALEMENT UTILISÉ POUR LE LAVAGE AUTO,
LE BÂTIMENT ET LE SECTEUR AGRICOLE



Nettoyage des écuries et équipements
pour le secteur agricole



Nettoyage de véhicules à moteur,
véhicules lourds, camions et
l'équipement de travail

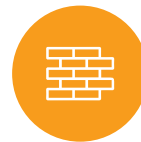

Nettoyage de graffitis des
murs et volets



Nettoyage des tuyaux d'égout. Retire
les saletés, moisissures et le calcaire



Nettoyage de résidus des coques et pales d'hélice
de bateaux



Nettoyage de chaussées et des résidus suite
à des accidents de la route



FDX WB

SELF-PRIMING PUMPS

made in ITALY



Enrouleur avec flexible haute pression de 15 m



LWD-K



BWD-K

Pompes triplex avec pistons en céramique et culasse en laiton



Poignée pour faciliter les manœuvres

DIMENSIONS CARTON (cm)	120 x 80 x 110
QUANTITÉ PAR PALETTE	1
DIMENSIONS PALETTE (cm)	120 x 80 x 110
N. MACHINES CONTENEUR 20'	22
N. MACHINES CONTENEUR 40' (40' HQ)	48

Roues avec pneu anti-crevaison







Filtre aspiration (filtre externe à l'entrée de la pompe facile d'entretien)



CARACTÉRISTIQUES GÉNÉRALES

- Cuve polyéthylène 120 l
- Châssis acier peint
- Roues avec pneus anti-crevaison
- Moteurs Honda GX160 et Loncin G200F
- Pompes **auto-amorçantes** triplex Comet LWD-K et BWD-K, avec pistons en céramique et culasse en laiton
- Vanne de réglage de pression professionnelle
- Filtre aspiration (filtre externe à l'entrée de la pompe facile d'entretien)
- Aspiration réglable du produit détergent en basse pression
- Pistolet GH 301 avec raccord tournant
- Enrouleur avec flexible haute pression 15m G1/4
- Usage semi-professionnel

CARACTÉRISTIQUES TECHNIQUES

CODE	MODÈLES	POMPES	 bar MPa		 l/h	 HP kW	 kg	 (L x W x H) cm	 €
			bar	MPa	l/h	HP	kW	kg	(L x W x H) cm
9020 0801	FDX WB 8/160 Honda GX 160	LWD-K	160	16	480	5,5 4,1	70	120 x 80 x 110	2.050,00
9020 0802	FDX WB 8/160 Loncin G 200 F	BWD-K	160	16	480	6,0 4,4	70	120 x 80 x 110	1.570,00

ÉQUIPEMENT STANDARD



Pistolet GH 301 avec raccord tournant

CARACTÉRISTIQUES TECHNIQUES					MODÈLES COMPATIBLES		PRIX
l/min	ENTRÉE	SORTIE	bar	CODE	9020 0801	9020 0802	€
45	G 3/8" M	M22x1,5 F	310	2410 0182			61,70



Lance coudée avec tête détergent, sans buse

CARACTÉRISTIQUES TECHNIQUES				MODÈLES COMPATIBLES		PRIX
ENTRÉE	SORTIE	mm	CODE	9020 0801	9020 0802	€
M 22x1,5	1/4" NPT F	700	3301 0787			40,50



Buse H.P. 1/4" MEG

CARACTÉRISTIQUES TECHNIQUES				MODÈLES COMPATIBLES		PRIX
ENTRÉE	Ø		CODE	9020 0801	9020 0802	€
1/4" NPT M	Ø30	25	3400 0606			14,60



Vanne thermostatique

CARACTÉRISTIQUES TECHNIQUES				MODÈLES COMPATIBLES		PRIX
ENTRÉE	°C	Ø	CODE	9020 0801	9020 0802	€
G 3/8" M	56	7mm	1215 0354			15,90
G 1/2" M	56	7mm	1215 0355			16,90



Enrouleur avec flexible haute pression

CARACTÉRISTIQUES TECHNIQUES				MODÈLES COMPATIBLES		PRIX
Type de flexible	m	SORTIE	CODE	9020 0801	9020 0802	€
R1-1/4"	15	G 3/8" F	7002 0365			242,50

ACCESSOIRES EN OPTION



Kit anti-retour BA10

CARACTÉRISTIQUES TECHNIQUES				MODÈLES COMPATIBLES		PRIX
ENTRÉE	SORTIE	l/min	CODE	9020 0801	9020 0802	€
G 3/4" M	G 3/4" M	35	0608 0049			51,10



Kit raccord rapide arrivée d'eau

CARACTÉRISTIQUES TECHNIQUES				MODÈLES COMPATIBLES		PRIX
ENTRÉE	SORTIE	bar	CODE	9020 0801	9020 0802	€
G 3/4" F	G 3/4" F	10	5002 0024			12,40



Pistolet GH 281 avec régulateur de pression + raccord tournant

CARACTÉRISTIQUES TECHNIQUES					MODÈLES COMPATIBLES		PRIX
l/min	ENTRÉE	SORTIE	bar	CODE	9020 0801	9020 0802	€
30	G 3/8" M	M22x1,5F	310	2410 0227			115,30



Lance rotajet avec buse

CARACTÉRISTIQUES TECHNIQUES				MODÈLES COMPATIBLES		PRIX
ENTRÉE	mm	Ø	CODE	9020 0801	9020 0802	€
M22x1,5 M	560	030	3301 0780			99,80



Kit système de sablage

CARACTÉRISTIQUES TECHNIQUES				MODÈLES COMPATIBLES		PRIX
ENTRÉE	mm	Ø	CODE	9020 0801	9020 0802	€
M22x1,5 M	435 / 500	040	3301 0772			246,10



Lance double, sans buse

CARACTÉRISTIQUES TECHNIQUES				MODÈLES COMPATIBLES		PRIX
ENTRÉE	SORTIE	mm	CODE	9020 0801	9020 0802	€
M22x1,5 M	2x1/4 NPT F	700	3301 0941			83,00



Buse détergent B.P. pour lance double en laiton

CARACTÉRISTIQUES TECHNIQUES				MODÈLES COMPATIBLES		PRIX
ENTRÉE	Ø		CODE	9020 0801	9020 0802	€
1/4" NPT M	60	50	3400 0391			14,60



Lance à jet réglable

CARACTÉRISTIQUES TECHNIQUES				MODÈLES COMPATIBLES		PRIX
ENTRÉE	mm	Ø	CODE	9020 0801	9020 0802	€
M22x1,5 M	700	030	3301 0905			57,90



Canon à mousse avec régulateur

CARACTÉRISTIQUES TECHNIQUES				MODÈLES COMPATIBLES		PRIX
ENTRÉE	l/min	lt	CODE	9020 0801	9020 0802	€
M22x1,5 M	20	1	3301 0901			111,20



Brosse rotative 60°C max.

CARACTÉRISTIQUES TECHNIQUES				MODÈLES COMPATIBLES		PRIX
ENTRÉE	bar	l/min	CODE	9020 0801	9020 0802	€
M22x1,5 M	20	20	1413 0029			103,00



Kit nettoyage canalisation

CARACTÉRISTIQUES TECHNIQUES				MODÈLES COMPATIBLES		PRIX
ENTRÉE	m	l/min	CODE	9020 0801	9020 0802	€
M22x1,5 M	25	6 ÷ 9	3045 0034			205,70



Rallonge flexible haute pression

CARACTÉRISTIQUES TECHNIQUES				MODÈLES COMPATIBLES		PRIX
ENTRÉE	SORTIE	m	CODE	9020 0801	9020 0802	€
M22x1,5 M - Ø14	M22x1,5 F - Ø14	10 - R1 5/16"	3301 0774			152,50



PREMIUM

SELF-PRIMING PUMPS



PTO



TWN Premium



RW Premium

Pompes avec 3 pistons en céramique et culasse en laiton. 2 voyants de niveau d'huile.



PTO sans châssis

DIMENSIONS CARTON (cm)	65 x 40 x 40
QUANTITÉ PAR PALETTE	2
DIMENSIONS PALETTE (cm)	120 x 80 x 100
N. MACHINES CONTENEUR 20'	-
N. MACHINES CONTENEUR 40' (40' HQ)	-

PTO avec châssis

DIMENSIONS CARTON (cm)	84 x 70 x 16
QUANTITÉ PAR PALETTE	6
DIMENSIONS PALETTE (cm)	100 x 80 x 95
N. MACHINES CONTENEUR 20'	-
N. MACHINES CONTENEUR 40' (40' HQ)	-

- 1 Fixation 3 points pour tracteur diam. 19-25mm
- 2 Axes de diamètre 22mm pour accouplement sur bras de levage
- 3 Multiplicateur pour pompe à 1450 tr/mn (RW)

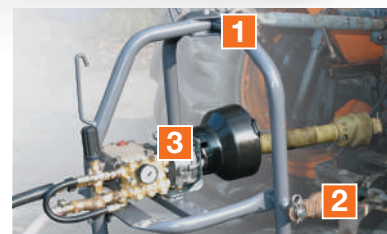

CARACTÉRISTIQUES GÉNÉRALES

- Également disponible avec châssis compact (71 x 85 x 15 cm)
- Pompe RW avec multiplicateur 1450 tr/min
- Avec pompe TWN pour application directe
- Option d'aspiration d'eau depuis un réservoir externe (pompes **auto-amorçantes**)
- Vanne de réglage de pression professionnelle
- Protection pour arbre à cardan
- Filtre arrivée d'eau (facile d'entretien)
- Manomètre

CARACTÉRISTIQUES TECHNIQUES

CODE	MODÈLES	POMPES	 bar MPa		 l/h	 kW	 kg	 (L x W x H) cm	 €
			MAX	MAX					
PTO Premium avec châssis									
9045 0014 ●	PTO 21/200	RW	200	20	1260	8,5	46	57 x 82,5 x 70	2.100,00
9045 0003 ●	PTO 23/200	TWN	200	20	1380	10,0	53	57 x 82,5 x 70	2.135,00
9045 0005 ●	PTO 30/170	TWN	170	17	1800	11,0	53	57 x 82,5 x 70	2.110,00
PTO Premium sans châssis									
9045 0017 ●	PTO 15/150	RW	150	15	900	5,5	28	57 x 82,5 x 70	1.170,00
9045 0016 ●	PTO 21/200	RW	200	20	1260	8,5	32	57 x 82,5 x 70	1.630,00
9045 0008 ●	PTO 23/200	TWN	200	20	1380	10,0	34	57 x 82,5 x 70	1.650,00
9045 0010 ●	PTO 30/170	TWN	170	17	1800	11,0	37	57 x 82,5 x 70	1.640,00

● Avec multiplicateur (540 tr/min PTO) ● Sans multiplicateur (1000 tr/min PTO)

ÉQUIPEMENT STANDARD



Pistolet GH 401 avec raccord tournant (2 joints toriques)



Lance double, sans buse



Buse H.P. 1/4" MEG



Buse détergent B.P. pour lance double en laiton



Flexible haute pression



Filtre d'arrivée d'eau en laiton

CARACTÉRISTIQUES TECHNIQUES					MODÈLES COMPATIBLES							PRIX
l/min	ENTRÉE	SORTIE	bar	CODE	9045 0014	9045 0003	9045 0005	9045 0017	9045 0016	9045 0008	9045 0010	€
40	G 3/8" M	M22x1,5F long	400	2410 0277								70,10

CARACTÉRISTIQUES TECHNIQUES				MODÈLES COMPATIBLES							PRIX
ENTRÉE	SORTIE	mm	CODE	9045 0014	9045 0003	9045 0005	9045 0017	9045 0016	9045 0008	9045 0010	€
M22x1,5 M	2x1/4 NPT F	700	3301 0941								83,00

CARACTÉRISTIQUES TECHNIQUES				MODÈLES COMPATIBLES							PRIX
ENTRÉE	∅		CODE	9045 0014	9045 0003	9045 0005	9045 0017	9045 0016	9045 0008	9045 0010	€
1/4" NPT M	050	25	3400 0705								14,60
1/4" NPT M	065	25	3400 0710								14,60
1/4" NPT M	070	25	3400 0711								14,60
1/4" NPT M	10	25	3400 0523								14,60

CARACTÉRISTIQUES TECHNIQUES				MODÈLES COMPATIBLES							PRIX
ENTRÉE	∅		CODE	9045 0014	9045 0003	9045 0005	9045 0017	9045 0016	9045 0008	9045 0010	€
1/4" NPT M	60	50	3400 0391								14,60

CARACTÉRISTIQUES TECHNIQUES				MODÈLES COMPATIBLES							PRIX
ENTRÉE	SORTIE	m	CODE	9045 0014	9045 0003	9045 0005	9045 0017	9045 0016	9045 0008	9045 0010	€
M22x1,5 F - ∅14	G 3/8" F	10 - R2 5/16"	3301 0776								184,40
M22x1,5 F - ∅14	G 3/8" F	10 - R2 3/8"	3301 0944								209,10

CARACTÉRISTIQUES TECHNIQUES				MODÈLES COMPATIBLES							PRIX
ENTRÉE	SORTIE	mesh	CODE	9045 0014	9045 0003	9045 0005	9045 0017	9045 0016	9045 0008	9045 0010	€
G 3/4" F	G 3/4" F	50	1002 0159								28,90

ACCESSOIRES EN OPTION



Support PTO



Kit aspiration:
filtre, raccord, flexible 2 m + crépine



Lance rotajet avec buse



Rallonge flexible haute pression



Kit nettoyage canalisation

CODE	MODÈLES COMPATIBLES							PRIX €
	9045 0014	9045 0003	9045 0005	9045 0017	9045 0016	9045 0008	9045 0010	
3206 0295								605,40

CARACTÉRISTIQUES TECHNIQUES				MODÈLES COMPATIBLES							PRIX €
Ø	mesh	°C	CODE	9045 0014	9045 0003	9045 0005	9045 0017	9045 0016	9045 0008	9045 0010	
25	10	60	0401 0038								65,80

CARACTÉRISTIQUES TECHNIQUES				MODÈLES COMPATIBLES							PRIX €
ENTRÉE	mm	Ø	CODE	9045 0014	9045 0003	9045 0005	9045 0017	9045 0016	9045 0008	9045 0010	
M22x1,5 M	560	050	3301 0893								99,80
M22x1,5 M	560	060	3301 0897								99,80
M22x1,5 M	560	070	3301 0899								99,80
M22x1,5 M	560	10	3301 0995								300,80

CARACTÉRISTIQUES TECHNIQUES				MODÈLES COMPATIBLES							PRIX €
ENTRÉE	SORTIE	m	CODE	9045 0014	9045 0003	9045 0005	9045 0017	9045 0016	9045 0008	9045 0010	
M22x1,5 M - Ø14	M22x1,5 F - Ø15	10 - R2 3/8"	3301 0946								213,30

CARACTÉRISTIQUES TECHNIQUES				MODÈLES COMPATIBLES							PRIX €
ENTRÉE	m	l/min	CODE	9045 0014	9045 0003	9045 0005	9045 0017	9045 0016	9045 0008	9045 0010	
M22x1,5 M	25	16 ÷ 29	3045 0036								205,70
M22x1,5 M	25	30 ÷ 42	3045 0044								261,10

OPTION ENROULEUR GRANDE CAPACITÉ - SUR DEMANDE



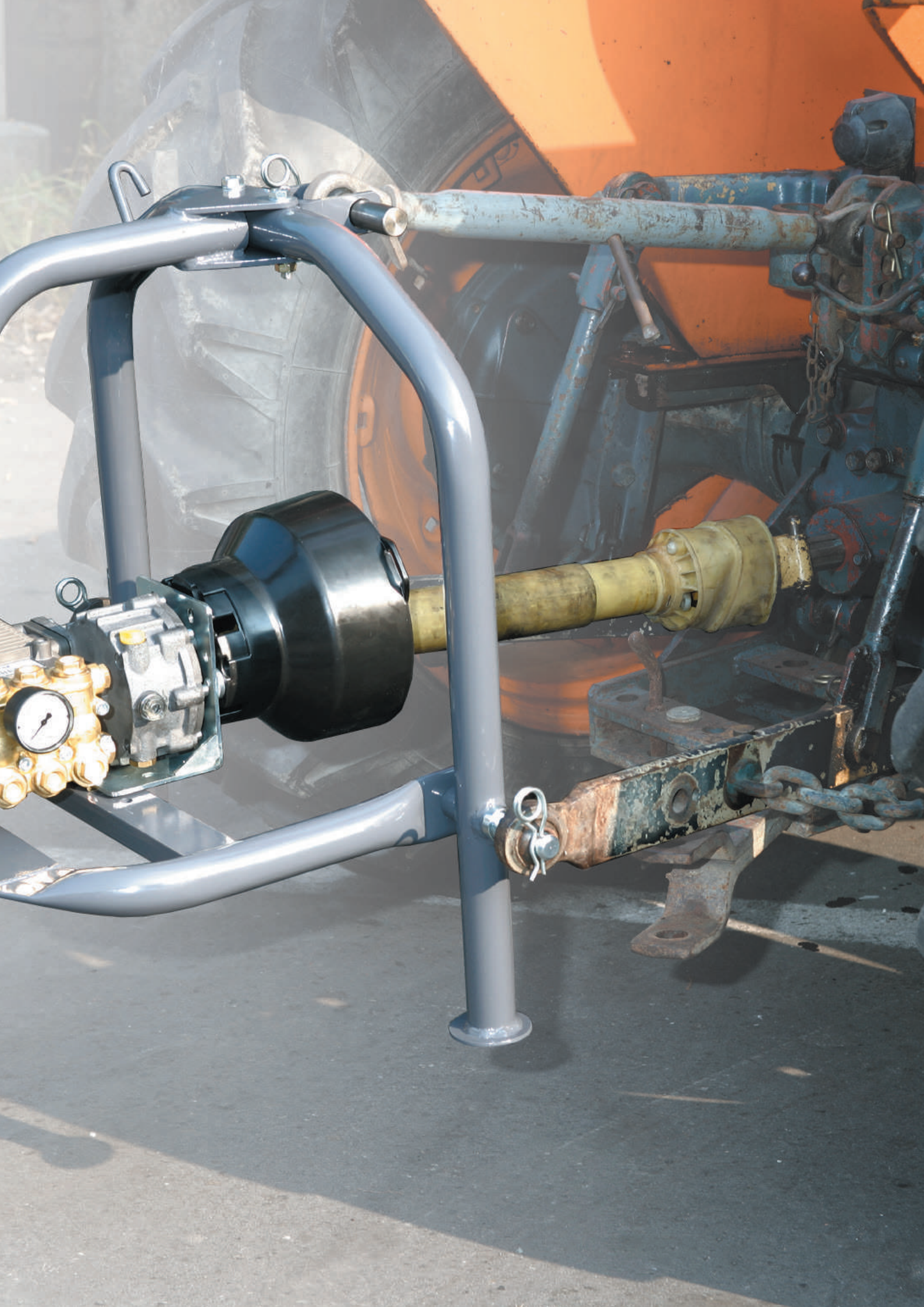



FDX 2



BXD

Pompe axiale auto-amorçante, 3 pistons en acier inoxydable et culasse en laiton



BWD-K | ZWD-K

Pompes triplex auto-amorçantes, 3 pistons en céramique, culasse en laiton, bielles en bronze



VIDÉO DE DÉMONSTRATION



Manipulation facile sur tous les types de terrain



Extrême maniabilité pour un déplacement facile

CARACTÉRISTIQUES GÉNÉRALES

- Moteurs essence Honda GX et Loncin
- Versions avec une pompe axiale auto-amorçante Comet BXD, 3 pistons en acier inoxydable et une culasse en laiton
- Versions avec une pompe triplex auto-amorçante Comet BWD-K / ZWD-K, 3 pistons en céramique, une culasse en laiton et des bielles en bronze
- Aspiration détergent en basse pression
- Entretien facile du filtre d'arrivée d'eau
- Dispositif de sécurité manque d'huile moteur
- Roues en caoutchouc Ø 260 mm
- Vanne de réglage de pression professionnelle

CARACTÉRISTIQUES TECHNIQUES

CODE	MODÈLES	POMPE	MAX		WORK		kg	(L x W x H) cm	€	
			bar	MPa	l/h	HP				kW
9020 0311	FDX 2 13/150 Honda GP160	BXD	150	15	780	5,0	3,7	30	55 x 67 x 89	1.195,00
9020 0312	FDX 2 12/200 Honda GP200	BXD	200	20	720	6,0	4,4	30	55 x 67 x 89	1.280,00
9020 0160	FDX 2 12/200 Loncin G200 F	BXD	200	20	720	6,0	4,4	30	55 x 67 x 89	1.085,00
9020 0306	FDX 2 13/180 Honda GX200	BWD-K	180	18	780	6,0	4,4	35	55 x 67 x 89	1.585,00
9020 0308	FDX 2 16/210 Honda GX340	ZWD-K	210	21	960	11,0	8,3	48	55 x 67 x 89	2.585,00
9020 0310	FDX 2 15/270 Honda GX390	ZWD-K	270	27	900	13,0	9,7	50	55 x 67 x 89	2.770,00

ÉQUIPEMENT STANDARD



Pistolet GH 301 avec raccord tournant (sans raccord tournant 2410 0120)

CARACTÉRISTIQUES TECHNIQUES					MODÈLES COMPATIBLES						PRIX
l/min	ENTRÉE	SORTIE	bar	CODE	9020 0311	9020 0312	9020 0160	9020 0306	9020 0308	9020 0310	€
45	G 3/8" M	M22x1,5 F	310	2410 0182							61,70
45	G 3/8" M	M22x1,5 F	310	2410 0120							44,10



Lance coudée avec tête détergent, sans buse

CARACTÉRISTIQUES TECHNIQUES				MODÈLES COMPATIBLES						PRIX
ENTRÉE	SORTIE	mm	CODE	9020 0311	9020 0312	9020 0160	9020 0306	9020 0308	9020 0310	€
M22x1,5 M	1/4" NPT F	700	3301 0787							40,50
M22x1,5 M	1/4" NPT F	570	3301 0935							29,70



Buse H.P. 1/4" MEG

CARACTÉRISTIQUES TECHNIQUES				MODÈLES COMPATIBLES						PRIX
ENTRÉE	Ø		CODE	9020 0311	9020 0312	9020 0160	9020 0306	9020 0308	9020 0310	€
1/4" NPT M	037	15	3400 0715							14,60
1/4" NPT M	040	25	3400 0702							14,60
1/4" NPT M	043	15	3400 0717							14,60
1/4" NPT M	040	25	3400 0705							14,60



Flexible haute pression

CARACTÉRISTIQUES TECHNIQUES				MODÈLES COMPATIBLES						PRIX
ENTRÉE	SORTIE	m	CODE	9020 0311	9020 0312	9020 0160	9020 0306	9020 0308	9020 0310	€
M22x1,5 F - Ø14	G 3/8" F	8 - R1 1/4"	3208 1012							91,50
M22x1,5 F - Ø14	G 3/8" F	10 - R1 5/16"	3301 0987							149,30
M22x1,5 F - Ø14	G 3/8" F	10 - R2 5/16"	3301 0776							184,40



Filtre arrivée d'eau en plastique

CARACTÉRISTIQUES TECHNIQUES				MODÈLES COMPATIBLES						PRIX
ENTRÉE	SORTIE	mesh	CODE	9020 0311	9020 0312	9020 0160	9020 0306	9020 0308	9020 0310	€
Ø 15	G 3/4" F	50	1002 0285							10,80

ACCESSOIRES EN OPTION



Kit anti-retour BA10

CARACTÉRISTIQUES TECHNIQUES				MODÈLES COMPATIBLES						PRIX
ENTRÉE	SORTIE	l/min	CODE	9020 0311	9020 0312	9020 0160	9020 0306	9020 0308	9020 0310	€
G 3/4" M	G 3/4" M	35	0608 0049							51,10



Kit raccord rapide arrivée d'eau

CARACTÉRISTIQUES TECHNIQUES				MODÈLES COMPATIBLES						PRIX
ENTRÉE	SORTIE	bar	CODE	9020 0311	9020 0312	9020 0160	9020 0306	9020 0308	9020 0310	€
G 3/4" F	G 3/4" F	10	5002 0024							12,40



Pistolet GH 281 avec régulateur de pression + raccord tournant

CARACTÉRISTIQUES TECHNIQUES					MODÈLES COMPATIBLES						PRIX
l/min	ENTRÉE	SORTIE	bar	CODE	9020 0311	9020 0312	9020 0160	9020 0306	9020 0308	9020 0310	€
30	G 3/8" M	M22x1,5F	310	2410 0227							115,30



Lance rotajet avec buse

CARACTÉRISTIQUES TECHNIQUES				MODÈLES COMPATIBLES						PRIX
ENTRÉE	mm	Ø	CODE	9020 0311	9020 0312	9020 0160	9020 0306	9020 0308	9020 0310	€
M22x1,5 M	560	040	3301 0777							99,80
M22x1,5 M	560	040	3301 1113							140,20
M22x1,5 M	560	045	3301 0782							99,80
M22x1,5 M	560	050	3301 0893							99,80



Kit système de sablage

CARACTÉRISTIQUES TECHNIQUES				MODÈLES COMPATIBLES						PRIX
ENTRÉE	mm	Ø	CODE	9020 0311	9020 0312	9020 0160	9020 0306	9020 0308	9020 0310	€
M22x1,5 M	435 / 500	040	3301 0772							246,10



Lance double, sans buse

CARACTÉRISTIQUES TECHNIQUES				MODÈLES COMPATIBLES						PRIX
ENTRÉE	SORTIE	mm	CODE	9020 0311	9020 0312	9020 0160	9020 0306	9020 0308	9020 0310	€
M22x1,5 M	2x1/4 NPT F	700	3301 0941							83,00



Buse détergent B.P. pour lance double en laiton

CARACTÉRISTIQUES TECHNIQUES				MODÈLES COMPATIBLES						PRIX
ENTRÉE	Ø		CODE	9020 0311	9020 0312	9020 0160	9020 0306	9020 0308	9020 0310	€
1/4" NPT M	60	50	3400 0391							14,60



Lance à jet réglable

CARACTÉRISTIQUES TECHNIQUES				MODÈLES COMPATIBLES						PRIX
ENTRÉE	mm	Ø	CODE	9020 0311	9020 0312	9020 0160	9020 0306	9020 0308	9020 0310	€
M22x1,5 M	700	040	3301 0909							57,90
M22x1,5 M	700	050	3301 0913							57,90



Brosse rotative 60°C max.

CARACTÉRISTIQUES TECHNIQUES				MODÈLES COMPATIBLES						PRIX
ENTRÉE	bar	l/min	CODE	9020 0311	9020 0312	9020 0160	9020 0306	9020 0308	9020 0310	€
M22x1,5 M	20	20	1413 0029							103,00
M22x1,5 M	20	20	1413 0030							103,00



Canon à mousse avec régulateur

CARACTÉRISTIQUES TECHNIQUES				MODÈLES COMPATIBLES						PRIX
ENTRÉE	l/min	lt	CODE	9020 0311	9020 0312	9020 0160	9020 0306	9020 0308	9020 0310	€
M22x1,5 M	20	1	3301 0901							111,20



Kit nettoyage canalisation

CARACTÉRISTIQUES TECHNIQUES				MODÈLES COMPATIBLES						PRIX
ENTRÉE	m	l/min	CODE	9020 0311	9020 0312	9020 0160	9020 0306	9020 0308	9020 0310	€
M22x1,5 M	25	10 ÷ 15	3045 0041							205,70
M22x1,5 M	25	16 ÷ 29	3045 0036							205,70



Rallonge flexible haute pression

CARACTÉRISTIQUES TECHNIQUES				MODÈLES COMPATIBLES						PRIX
ENTRÉE	SORTIE	m	CODE	9020 0311	9020 0312	9020 0160	9020 0306	9020 0308	9020 0310	€
M22x1,5 M - Ø14	M22x1,5 F - Ø14	10 - R1 5/16"	3301 0774							152,50
M22x1,5 M - Ø14	M22x1,5 F - Ø14	10 - R2 5/16"	3301 0985							188,80



Enrouleur avec flexible haute pression

CARACTÉRISTIQUES TECHNIQUES				MODÈLES COMPATIBLES						PRIX
Type de flexible	m	SORTIE	CODE	9020 0311	9020 0312	9020 0160	9020 0306	9020 0308	9020 0310	€
Sans flexible	-	-	7002 0396							160,30
R1-1/4"	20	G 3/8" F	7002 0236							335,50
R2-5/16"	15	G 3/8" F	7002 0237							370,20



Vanne thermostatique

CARACTÉRISTIQUES TECHNIQUES				MODÈLES COMPATIBLES						PRIX
ENTRÉE	°C	Ø	CODE	9020 0311	9020 0312	9020 0160	9020 0306	9020 0308	9020 0310	€
G 3/8" M	56	7mm	1215 0354							15,90
G 1/2" M	56	7mm	1215 0355							16,90



Laveur de sol SC 155

CARACTÉRISTIQUES TECHNIQUES				MODÈLES COMPATIBLES						PRIX
ENTRÉE	bar	Ø	CODE	9020 0311	9020 0312	9020 0160	9020 0306	9020 0308	9020 0310	€
M22x1,5 M	210	035	3301 0710							224,70



FDX ELITE

4 ROUES



AXD



LWD-K



ZWD-K

Pompe COMET en ligne type ZWD, LWD-K, ZWD-K ou axiale AXD avec 3 pistons en céramique et culasse en laiton



Enrouleur monté sur la poignée de transport (en option)

Facilité de mouvement grâce aux roues de grande dimension

CARACTÉRISTIQUES GÉNÉRALES

- Moteur Honda GX (série professionnelle) ou GP (série non professionnelle)
- Capot protection pompe
- Rangements pratique pour la lance, le pistolet, le flexible haute pression
- Aspiration détergent en basse pression
- Filtre arrivée d'eau
- Sécurité manque d'huile
- Vanne by-pass professionnelle
- Vanne thermostatique (VST) pour protection pompe
- Châssis 4 roues (2 grandes + 2 roues jockey avec frein)

CARACTÉRISTIQUES TECHNIQUES

CODE	MODÈLES	POMPES	MAX		WORK						€
			bar	MPa	l/h	HP	kW	kg	(L x W x H) cm	€	
9020 0513	FDX ELITE 13/150 - Honda GP160	AXD	150	15	780	5,5	4,1	38	90 x 62 x 84	1.300,00	
9020 0503	FDX ELITE 13/150 - Honda GX160	AXD	150	15	780	5,5	4,1	38	90 x 62 x 84	1.590,00	
9020 0502	FDX ELITE 12/170 - Honda GX160	AXD	170	17	720	6,5	4,8	40	90 x 62 x 84	1.615,00	
9020 0510	FDX ELITE 13/180 - Honda GX200	LWD-K	180	18	780	13,0	9,6	58	90 x 62 x 84	2.140,00	
9020 0509	FDX ELITE 15/270 - Honda GP160	ZWD-K	270	27	900	5,0	4,1	58	90 x 62 x 84	3.030,00	

ÉQUIPEMENT STANDARD



Pistolet avec raccord tournant

CARACTÉRISTIQUES TECHNIQUES					MODÈLES COMPATIBLES					PRIX
l/min	ENTRÉE	SORTIE	bar	CODE	9020 0513	9020 0503	9020 0502	9020 0510	9020 0509	€
30	G 3/8" M	M22x1,5 F	255	2410 0174						59,90
45	G 3/8" M	M22x1,5 F	310	2410 0182						61,70



Lance coudée avec tête détergent, sans buse

CARACTÉRISTIQUES TECHNIQUES				MODÈLES COMPATIBLES					PRIX
ENTRÉE	SORTIE	mm	CODE	9020 0513	9020 0503	9020 0502	9020 0510	9020 0509	€
M22x1,5 M	1/4" NPT F	500	3301 0787						40,50



Lance à jet réglable avec buse

CARACTÉRISTIQUES TECHNIQUES				MODÈLES COMPATIBLES					PRIX
l/min	ENTRÉE	Ø	CODE	9020 0513	9020 0503	9020 0502	9020 0510	9020 0509	€
30	M22x1,5 M	05	3301 1284						32,90



Buse H.P. 1/4" MEG

CARACTÉRISTIQUES TECHNIQUES				MODÈLES COMPATIBLES					PRIX
ENTRÉE	Ø		CODE	9020 0513	9020 0503	9020 0502	9020 0510	9020 0509	€
1/4" NPT M	037	15	3400 0715						14,60
1/4" NPT M	050	25	3400 0705						14,60



Flexible haute pression

CARACTÉRISTIQUES TECHNIQUES				MODÈLES COMPATIBLES					PRIX
ENTRÉE	SORTIE	m	CODE	9020 0513	9020 0503	9020 0502	9020 0510	9020 0509	€
M22x1,5 F - Ø14	G 3/8" F	10 - R1 5/16"	3301 0987						149,30
M22x1,5 F - Ø14	G 3/8" F	10 - R2 5/16"	3301 0776						184,40



Vanne thermostatique

CARACTÉRISTIQUES TECHNIQUES				MODÈLES COMPATIBLES					PRIX
ENTRÉE	°C	Ø	CODE	9020 0513	9020 0503	9020 0502	9020 0510	9020 0509	€
G 3/8" M	56	7mm	1215 0354						15,90
G 1/2" M	56	7mm	1215 0355						16,90



Lance rotajet avec buse

CARACTÉRISTIQUES TECHNIQUES				MODÈLES COMPATIBLES					PRIX
ENTRÉE	mm	Ø	CODE	9020 0513	9020 0503	9020 0502	9020 0510	9020 0509	€
M22x1,5 M	560	050	3301 0893						99,80

ACCESSOIRES EN OPTION



Kit anti-retour BA10

CARACTÉRISTIQUES TECHNIQUES				MODÈLES COMPATIBLES					PRIX
ENTRÉE	SORTIE	l/min	CODE	9020 0513	9020 0503	9020 0502	9020 0510	9020 0509	€
G 3/4" M	G 3/4" M	35	0608 0049						51,10



Kit raccord rapide arrivée d'eau

CARACTÉRISTIQUES TECHNIQUES				MODÈLES COMPATIBLES					PRIX
ENTRÉE	SORTIE	bar	CODE	9020 0513	9020 0503	9020 0502	9020 0510	9020 0509	€
G 3/4" F	G 3/4" F	10	5002 0024						12,40



Pistolet GH 281 avec régulateur de pression + raccord tournant

CARACTÉRISTIQUES TECHNIQUES					MODÈLES COMPATIBLES					PRIX
l/min	ENTRÉE	SORTIE	bar	CODE	9020 0513	9020 0503	9020 0502	9020 0510	9020 0509	€
30	G 3/8" M	M22x1,5F	310	2410 0227						115,30



Lance rotajet avec buse

CARACTÉRISTIQUES TECHNIQUES				MODÈLES COMPATIBLES					PRIX
ENTRÉE	mm	Ø	CODE	9020 0513	9020 0503	9020 0502	9020 0510	9020 0509	€
M22x1,5 M	560	040	3301 0777						99,80
M22x1,5 M	560	040	3301 1113						140,20
M22x1,5 M	560	050	3301 0893						99,80



Kit système de sablage

CARACTÉRISTIQUES TECHNIQUES				MODÈLES COMPATIBLES					PRIX
ENTRÉE	mm	Ø	CODE	9020 0513	9020 0503	9020 0502	9020 0510	9020 0509	€
M22x1,5 M	435 / 500	040	3301 0772						246,10



Lance double, sans buse

CARACTÉRISTIQUES TECHNIQUES				MODÈLES COMPATIBLES					PRIX
ENTRÉE	SORTIE	mm	CODE	9020 0513	9020 0503	9020 0502	9020 0510	9020 0509	€
M22x1,5 M	2x1/4 NPT F	700	3301 0941						83,00



Buse détergent B.P. pour lance double en laiton

CARACTÉRISTIQUES TECHNIQUES				MODÈLES COMPATIBLES					PRIX
ENTRÉE	Ø		CODE	9020 0513	9020 0503	9020 0502	9020 0510	9020 0509	€
1/4" NPT M	60	50	3400 0391						14,60



Lance à jet réglable

CARACTÉRISTIQUES TECHNIQUES				MODÈLES COMPATIBLES					PRIX
ENTRÉE	mm	Ø	CODE	9020 0513	9020 0503	9020 0502	9020 0510	9020 0509	€
M22x1,5 M	700	040	3301 0909						57,90
M22x1,5 M	700	050	3301 0913						57,90



Brosse rotative 60°C max.

CARACTÉRISTIQUES TECHNIQUES				MODÈLES COMPATIBLES					PRIX
ENTRÉE	bar	l/min	CODE	9020 0513	9020 0503	9020 0502	9020 0510	9020 0509	€
M22x1,5 M	20	20	1413 0030						103,00



Canon à mousse avec régulateur

CARACTÉRISTIQUES TECHNIQUES				MODÈLES COMPATIBLES					PRIX
ENTRÉE	l/min	lt	CODE	9020 0513	9020 0503	9020 0502	9020 0510	9020 0509	€
M22x1,5 M	20	1	3301 0901						111,20



Kit nettoyage canalisation

CARACTÉRISTIQUES TECHNIQUES				MODÈLES COMPATIBLES					PRIX
ENTRÉE	m	l/min	CODE	9020 0513	9020 0503	9020 0502	9020 0510	9020 0509	€
M22x1,5 M	25	10 ÷ 15	3045 0041						205,70



Rallonge flexible haute pression

CARACTÉRISTIQUES TECHNIQUES				MODÈLES COMPATIBLES					PRIX
ENTRÉE	SORTIE	m	CODE	9020 0513	9020 0503	9020 0502	9020 0510	9020 0509	€
M22x1,5 M - Ø14	M22x1,5 F - Ø14	10 - R1 5/16"	3301 0774						152,50
M22x1,5 M - Ø14	M22x1,5 F - Ø14	10 - R2 5/16"	3301 0985						188,80



Enrouleur avec flexible haute pression

CARACTÉRISTIQUES TECHNIQUES				MODÈLES COMPATIBLES					PRIX
Type de flexible	m	SORTIE	CODE	9020 0513	9020 0503	9020 0502	9020 0510	9020 0509	€
Sans flexible	-	-	7002 0318						161,80
R1-5/16"	15	G 3/8" F	7002 0315						360,10
R2-5/16"	15	G 3/8" F	7002 0316						396,00



FDX BLADE XR

AXD • LWD-K



AXD
Pompe autoamorçante avec 3 pistons axiaux en inox et culasse en céramique



LWD-K
Pompe autoamorçante avec 3 pistons en céramique, culasse en laiton et bielles en aluminium



Kit enrouleur
15 m (sur
demande)



Manipulation
facile sur tous
les types de
terrain

Carénage
pompe en acier
inoxydable sur
demande

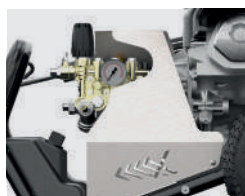

Poignée
rabattable avec
charnières en
aluminium



CARACTÉRISTIQUES GÉNÉRALES

- Version essence avec moteur Honda
- Modèles avec pompe autoamorçante Comet AXD avec 3 pistons axiaux en inox et culasse en céramique
- Modèles avec pompe autoamorçante Comet LWD-K avec 3 pistons en ligne en céramique, culasse en laiton et bielles en aluminium
- Réservoir détergent 5 L avec filtre de remplissage et bouchon
- Vanne thermostatique (VST) pour protection pompe
- Aspiration de détergent en basse pression
- Entretien facile du filtre d'arrivée d'eau
- Dispositif de sécurité Oil-Alert (absence d'huile) pour la protection du moteur
- Roues en caoutchouc Ø 260 mm
- Vanne de réglage de pression professionnelle
- Usage semi-professionnel

CARACTÉRISTIQUES TECHNIQUES

CODE	MODÈLES	POMPE	MAX		WORK		kg	(L x W x H) cm	€	
			bar	MPa	l/h	HP				kW
9066 0001	FDX Blade XR 13/150 AXD Honda GP160	AXD	150	15	780	5,0	3,7	30	85 x 54 x 95 85 x 54 x 55 *	1.350,00
9066 0003	FDX Blade XR 13/150 AXD Honda GX160	AXD	150	15	780	5,0	3,7	30	85 x 54 x 95 85 x 54 x 55 *	1.585,00
9066 0002	FDX Blade XR 12/170 AXD Honda GX160	AXD	170	17	720	5,0	3,7	30	85 x 54 x 95 85 x 54 x 55 *	1.615,00
9066 0004	FDX Blade XR 13/180 LWD-K Honda GX200	LWD-K	180	18	780	6,0	4,4	34	85 x 54 x 95 85 x 54 x 55 *	2.100,00

* Hauteur avec poignée rabattable fermée

ÉQUIPEMENT STANDARD



Pistolet GH 301 avec raccord tournant

CARACTÉRISTIQUES TECHNIQUES					MODÈLES COMPATIBLES				PRIX
l/min	ENTRÉE	SORTIE	bar	CODE	9066 0001	9066 0003	9066 0002	9066 0004	€
45	G 3/8" M	M22x1,5 F	310	2410 0182					61,70



Lance coudée avec tête détergent, sans buse

CARACTÉRISTIQUES TECHNIQUES				MODÈLES COMPATIBLES				PRIX
ENTRÉE	SORTIE	mm	CODE	9066 0001	9066 0003	9066 0002	9066 0004	€
M22x1,5 M	1/4" NPT F	700	3301 0787					40,50



Buse H.P. 1/4" MEG

CARACTÉRISTIQUES TECHNIQUES				MODÈLES COMPATIBLES				PRIX
ENTRÉE	Ø		CODE	9066 0001	9066 0003	9066 0002	9066 0004	€
1/4" NPT M	037	15	3400 0715					14,60
1/4" NPT M	050	25	3400 0705					14,60



Flexible haute pression

CARACTÉRISTIQUES TECHNIQUES				MODÈLES COMPATIBLES				PRIX
ENTRÉE	SORTIE	m	CODE	9066 0001	9066 0003	9066 0002	9066 0004	€
M22x1,5 F - Ø14	G 3/8" F	10 - R1 1/4"	3208 1050					120,20



Filtre arrivée d'eau en plastique

CARACTÉRISTIQUES TECHNIQUES				MODÈLES COMPATIBLES				PRIX
ENTRÉE	SORTIE	mesh	CODE	9066 0001	9066 0003	9066 0002	9066 0004	€
Ø 15	G 3/4" F	50	1002 0285					10,80



Vanne thermostatique

CARACTÉRISTIQUES TECHNIQUES				MODÈLES COMPATIBLES				PRIX
ENTRÉE	°C	Ø	CODE	9066 0001	9066 0003	9066 0002	9066 0004	€
G 3/8" M	56	7mm	1215 0354					15,90
G 1/2" M	56	7mm	1215 0355					16,90

ACCESSOIRES EN OPTION



Kit anti-retour BA10

CARACTÉRISTIQUES TECHNIQUES				MODÈLES COMPATIBLES				PRIX
ENTRÉE	SORTIE	l/min	CODE	9066 0001	9066 0003	9066 0002	9066 0004	€
G 3/4" M	G 3/4" M	35	0608 0049					51,10



Kit raccord rapide arrivée d'eau

CARACTÉRISTIQUES TECHNIQUES				MODÈLES COMPATIBLES				PRIX
ENTRÉE	SORTIE	bar	CODE	9066 0001	9066 0003	9066 0002	9066 0004	€
G 3/4" F	G 3/4" F	10	5002 0024					12,40



Pistolet GH 281 avec régulateur de pression + raccord tournant

CARACTÉRISTIQUES TECHNIQUES					MODÈLES COMPATIBLES				PRIX
l/min	ENTRÉE	SORTIE	bar	CODE	9066 0001	9066 0003	9066 0002	9066 0004	€
30	G 3/8" M	M22x1,5F	310	2410 0227					115,30



Lance rotajet avec buse

CARACTÉRISTIQUES TECHNIQUES				MODÈLES COMPATIBLES				PRIX
ENTRÉE	mm	Ø	CODE	9066 0001	9066 0003	9066 0002	9066 0004	€
M22x1,5 M	560	040	3301 0777					99,80
M22x1,5 M	560	050	3301 0893					99,80



Kit système de sablage

CARACTÉRISTIQUES TECHNIQUES				MODÈLES COMPATIBLES				PRIX
ENTRÉE	mm	Ø	CODE	9066 0001	9066 0003	9066 0002	9066 0004	€
M22x1,5 M	435 / 500	040	3301 0772					246,10



Lance double, sans buse

CARACTÉRISTIQUES TECHNIQUES				MODÈLES COMPATIBLES				PRIX
ENTRÉE	SORTIE	mm	CODE	9066 0001	9066 0003	9066 0002	9066 0004	€
M22x1,5 M	2x1/4 NPT F	700	3301 0941					83,00



Buse détergent B.P. pour lance double en laiton

CARACTÉRISTIQUES TECHNIQUES				MODÈLES COMPATIBLES				PRIX
ENTRÉE	Ø		CODE	9066 0001	9066 0003	9066 0002	9066 0004	€
1/4" NPT M	60	50	3400 0391					14,60



Lance à jet réglable

CARACTÉRISTIQUES TECHNIQUES				MODÈLES COMPATIBLES				PRIX
ENTRÉE	mm	Ø	CODE	9066 0001	9066 0003	9066 0002	9066 0004	€
M22x1,5 M	700	040	3301 0909					57,90
M22x1,5 M	700	050	3301 0913					57,90



Brosse rotative 60°C max.

CARACTÉRISTIQUES TECHNIQUES				MODÈLES COMPATIBLES				PRIX
ENTRÉE	bar	l/min	CODE	9066 0001	9066 0003	9066 0002	9066 0004	€
M22x1,5 M	20	20	1413 0029					103,00
M22x1,5 M	20	20	1413 0030					103,00



Canon à mousse avec régulateur

CARACTÉRISTIQUES TECHNIQUES				MODÈLES COMPATIBLES				PRIX
ENTRÉE	l/min	lt	CODE	9066 0001	9066 0003	9066 0002	9066 0004	€
M22x1,5 M	20	1	3301 0901					111,20



Kit nettoyage canalisation

CARACTÉRISTIQUES TECHNIQUES				MODÈLES COMPATIBLES				PRIX
ENTRÉE	m	l/min	CODE	9066 0001	9066 0003	9066 0002	9066 0004	€
M22x1,5 M	25	10 ÷ 15	3045 0041					205,70



Rallonge flexible haute pression

CARACTÉRISTIQUES TECHNIQUES				MODÈLES COMPATIBLES				PRIX
ENTRÉE	SORTIE	m	CODE	9066 0001	9066 0003	9066 0002	9066 0004	€
M22x1,5 M - Ø14	M22x1,5 F - Ø14	10 - R1 5/16"	3301 0774					152,50



Kit alimentation d'eau

CARACTÉRISTIQUES TECHNIQUES				MODÈLES COMPATIBLES				PRIX
ENTRÉE	SORTIE	m	CODE	9066 0001	9066 0003	9066 0002	9066 0004	€
Ø 18	Ø 23	8	3299 0019					73,40



Enrouleur avec flexible haute pression

CARACTÉRISTIQUES TECHNIQUES				MODÈLES COMPATIBLES				PRIX
Type de flexible	m	SORTIE	CODE	9066 0001	9066 0003	9066 0002	9066 0004	€
-	-	-	7002 0458					169,20
R2-5/16"	15	G 3/8" F	7002 0459					393,70



FDX BLADE XL



EWD-K



PATENTED

PRESSURE BOOSTER SYSTEM

(MODÈLES EWD-K)

+10%*
PERFORMANCE

* comparé aux autres modèles sur le marché



Kit enrouleur
15 m (sur
demande)

VIDÉO DE DÉMONSTRATION



Manipulation facile sur tous les types de terrain

DIMENSIONS CARTON (cm)	86 x 67 x 80
QUANTITÉ PAR PALETTE	1
DIMENSIONS PALETTE (cm)	86 x 67 x 80
N. MACHINES CONTENEUR 20'	32
N. MACHINES CONTENEUR 40' (40' HQ)	68

Carénage pompe en acier inoxydable sur demande

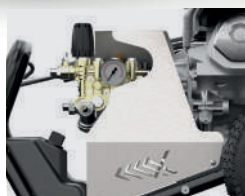

Poignée rabattable avec charnières en aluminium



CARACTÉRISTIQUES GÉNÉRALES

- Moteurs essence Honda GX et Loncin
- Pompe triplex Comet EWD-K avec Pressure Booster pour maximiser la pression à la sortie, 3 pistons en céramique, une culasse en laiton et une vanne de réglage de pression
- Réservoir détergent 5 litres avec filtre de remplissage et bouchon
- Entretien facile du filtre d'arrivée d'eau
- Dispositif de sécurité manque d'huile moteur
- Manomètre
- Roues pneumatiques Ø 300 mm avec moyeu en acier
- Pieds stabilisateurs en caoutchouc
- Carénage pompe en acier inoxydable sur demande
- Vanne thermostatique (VST) pour protection pompe

CARACTÉRISTIQUES TECHNIQUES

CODE	MODÈLES	POMPE	MAX		WORK		WORK		WORK		kg	(L x W x H) cm	€
			bar	MPa	bar	MPa	l/h	HP	kW				
9066 0103	FDX Blade XL 9.15 15/220 G Honda GX270	EWD-K	220	22	30±210	3±21	340±900	9,0	6,7	48	85 x 58 x 105 85 x 58 x 70 *	2.565,00	
9066 0104	FDX Blade XL 13.15 15/310 G Honda GX390	EWD-K	310	31	50±290	5±29	370±900	13,0	9,7	48	85 x 58 x 105 85 x 58 x 70 *	2.875,00	
9066 0106	FDX Blade XL 13.15 15/310 G Loncin G390F	EWD-K	310	31	50±290	5±29	370±900	13,0	9,7	48	85 x 58 x 105 85 x 58 x 70 *	1.865,00	

* Hauteur avec poignée rabattable fermée

ÉQUIPEMENT STANDARD



Pistolet GH 301 avec raccord tournant

CARACTÉRISTIQUES TECHNIQUES					MODÈLES COMPATIBLES			PRIX
l/min	ENTRÉE	SORTIE	bar	CODE	9066 0103	9066 0104	9066 0106	€
45	G 3/8" M	M22x1,5 F	310	2410 0182				61,70



Lance coudée avec tête détergent, sans buse

CARACTÉRISTIQUES TECHNIQUES				MODÈLES COMPATIBLES			PRIX
ENTRÉE	SORTIE	mm	CODE	9066 0103	9066 0104	9066 0106	€
M22x1,5 M	1/4" NPT F	700	3301 0787				40,50



Buse H.P. 1/4" MEG

CARACTÉRISTIQUES TECHNIQUES				MODÈLES COMPATIBLES			PRIX
ENTRÉE	Ø		CODE	9066 0103	9066 0104	9066 0106	€
1/4" NPT M	037	15	3400 0715				14,60
1/4" NPT M	045	25	3400 0703				14,60



Flexible haute pression

CARACTÉRISTIQUES TECHNIQUES				MODÈLES COMPATIBLES			PRIX
ENTRÉE	SORTIE	m	CODE	9066 0103	9066 0104	9066 0106	€
M22x1,5 F - Ø14	G 3/8" F	10 - R2 5/16"	3301 0776				184,40



Filtre arrivée d'eau en plastique

CARACTÉRISTIQUES TECHNIQUES				MODÈLES COMPATIBLES			PRIX
ENTRÉE	SORTIE	mesh	CODE	9066 0103	9066 0104	9066 0106	€
Ø 15	G 3/4" F	50	1002 0285				10,80



Vanne thermostatique

CARACTÉRISTIQUES TECHNIQUES				MODÈLES COMPATIBLES			PRIX
ENTRÉE	°C	Ø	CODE	9066 0103	9066 0104	9066 0106	€
G 3/8" M	56	7mm	1215 0354				15,90

ACCESSOIRES EN OPTION



Kit anti-retour BA10

CARACTÉRISTIQUES TECHNIQUES				MODÈLES COMPATIBLES			PRIX
ENTRÉE	SORTIE	l/min	CODE	9066 0103	9066 0104	9066 0106	€
G 3/4" M	G 3/4" M	35	0608 0049				51,10



Kit raccord rapide arrivée d'eau

CARACTÉRISTIQUES TECHNIQUES				MODÈLES COMPATIBLES			PRIX
ENTRÉE	SORTIE	bar	CODE	9066 0103	9066 0104	9066 0106	€
G 3/4" F	G 3/4" F	10	5002 0024				12,40



Pistolet GH 281 avec régulateur de pression + raccord tournant

CARACTÉRISTIQUES TECHNIQUES					MODÈLES COMPATIBLES			PRIX
l/min	ENTRÉE	SORTIE	bar	CODE	9066 0103	9066 0104	9066 0106	€
30	G 3/8" M	M22x1,5F	310	2410 0227				115,30



Lance rotajet avec buse

CARACTÉRISTIQUES TECHNIQUES				MODÈLES COMPATIBLES			PRIX
ENTRÉE	mm	Ø	CODE	9066 0103	9066 0104	9066 0106	€
M22x1,5 M	560	040	3301 1113				140,20
M22x1,5 M	560	045	3301 0782				99,80



Kit système de sablage

CARACTÉRISTIQUES TECHNIQUES				MODÈLES COMPATIBLES			PRIX
ENTRÉE	mm	Ø	CODE	9066 0103	9066 0104	9066 0106	€
M22x1,5 M	435 / 500	040	3301 0772				216,10



Lance double, sans buse

CARACTÉRISTIQUES TECHNIQUES				MODÈLES COMPATIBLES			PRIX
ENTRÉE	SORTIE	mm	CODE	9066 0103	9066 0104	9066 0106	€
M22x1,5 M	2x1/4 NPT F	700	3301 0941				83,00



Buse détergent B.P. pour lance double en laiton

CARACTÉRISTIQUES TECHNIQUES				MODÈLES COMPATIBLES			PRIX
ENTRÉE	Ø		CODE	9066 0103	9066 0104	9066 0106	€
1/4" NPT M	60	50	3400 0391				14,60



Lance à jet réglable

CARACTÉRISTIQUES TECHNIQUES				MODÈLES COMPATIBLES			PRIX
ENTRÉE	mm	Ø	CODE	9066 0103	9066 0104	9066 0106	€
M22x1,5 M	700	040	3301 0909				57,90
M22x1,5 M	700	045	3301 0911				57,90



Brosse rotative 60°C max.

CARACTÉRISTIQUES TECHNIQUES				MODÈLES COMPATIBLES			PRIX
ENTRÉE	bar	l/min	CODE	9066 0103	9066 0104	9066 0106	€
M22x1,5 M	20	20	1413 0030				103,00



Canon à mousse avec régulateur

CARACTÉRISTIQUES TECHNIQUES				MODÈLES COMPATIBLES			PRIX
ENTRÉE	l/min	lt	CODE	9066 0103	9066 0104	9066 0106	€
M22x1,5 M	20	1	3301 0901				111,20



Kit nettoyage canalisation

CARACTÉRISTIQUES TECHNIQUES				MODÈLES COMPATIBLES			PRIX
ENTRÉE	m	l/min	CODE	9066 0103	9066 0104	9066 0106	€
M22x1,5 M	25	10 ÷ 15	3045 0041				205,70



Rallonge flexible haute pression

CARACTÉRISTIQUES TECHNIQUES				MODÈLES COMPATIBLES			PRIX
ENTRÉE	SORTIE	m	CODE	9066 0103	9066 0104	9066 0106	€
M22x1,5 M - Ø14	M22x1,5 F - Ø14	10 - R2 5/16"	3301 0985				188,80
M22x1,5 M - Ø14	M22x1,5 F - Ø14	10-R2 5/16" 310bar	3301 1613				202,50



Kit alimentation d'eau

CARACTÉRISTIQUES TECHNIQUES				MODÈLES COMPATIBLES			PRIX
ENTRÉE	SORTIE	m	CODE	9066 0103	9066 0104	9066 0106	€
Ø 18	Ø 23	8	3299 0019				73,40



Enrouleur avec flexible haute pression

CARACTÉRISTIQUES TECHNIQUES				MODÈLES COMPATIBLES			PRIX
Type de flexible	m	SORTIE	CODE	9066 0103	9066 0104	9066 0106	€
Sans flexible	-	-	7002 0458				169,20
R2-5/16"	15	G 3/8" F	7002 0459				393,70
R2-3/8"	15	G 3/8" F	7002 0460				428,40

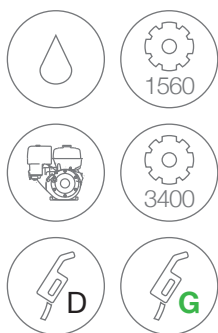

SELF-PRIMING PUMPS 



FDX BLADE XL PRO



ZWD



FW2

Pompes Comet avec 3 pistons en céramique et une culasse en laiton



Kit enrouleur 15 m (sur demande)

VIDÉO DE DÉMONSTRATION



DIMENSIONS CARTON (cm)	86 x 67 x 80
QUANTITÉ PAR PALETTE	1
DIMENSIONS PALETTE (cm)	86 x 67 x 80
N. MACHINES CONTENEUR 20'	32
N. MACHINES CONTENEUR 40' (40' HQ)	68

Décélérateur moteur

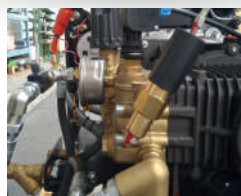

Poignée rabattable avec charnières en aluminium



CARACTÉRISTIQUES GÉNÉRALES

- Moteurs essence Honda GX et Loncin
- Moteur diesel Yanmar L70V
- Kit décélérateur (sur les moteurs à essence)
- Pompes Comet triplex **auto-amorçantes** ZWD ou FW2, 3 pistons en céramique, culasse en laiton, bielles en bronze avec vanne de réglage
- Réducteur (pompe 1560 tr/min) sur les modèles équipés d'une pompe FW2 ●
- Kit injecteur produit détergent en basse pression (pouvant être retiré)
- Réservoir détergent 5 litres avec filtre de remplissage et bouchon
- Entretien facile du filtre d'arrivée d'eau
- Dispositif de sécurité manque d'huile moteur
- Manomètre
- Roues pneumatiques Ø 300 mm avec jante en acier
- Pieds stabilisateurs en caoutchouc
- Carénage pompe en acier inoxydable sur demande
- Vanne thermostatique (VST) pour protection pompe

CARACTÉRISTIQUES TECHNIQUES

CODE	MODÈLES	POMPES	MAX		WORK		WORK		WORK		kg	(L x W x H) cm	€
			bar	MPa	bar	MPa	l/h	HP	kW				
Moteurs diesel													
9066 0101	FDX Blade XL PRO 7.14 14/200 D Yanmar L70V	ZWD + VRF 2	200	20	30±180	3±18	340±840	7,5	5,5	50	85 x 58 x 105 85 x 58 x 70 *	4.080,00	
Moteurs essence													
9066 0102	FDX Blade XL PRO 9.16 16/200 G Honda GX270	ZWD + VRF 2	200	20	30±180	3±18	390±960	9,0	6,7	48	85 x 58 x 105 85 x 58 x 70 *	2.565,00	
9066 0105	FDX Blade XL PRO 13.16 16/280 G Honda GX390	ZWD + VRF2	280	28	50±265	5±26,5	420±960	13,0	9,7	50	85 x 58 x 105 85 x 58 x 70 *	3.000,00	
9066 0108 ●	FDX Blade XL PRO 13.15 15/280 G Honda GX390	FW2 + VRF 2	280	28	50±265	5±26,5	420±900	13,0	9,7	50	85 x 58 x 105 85 x 58 x 70 *	3.225,00	
9066 0109 ●	FDX Blade XL PRO 13.15 15/280 G Loncin G390F	FW2 + VRF 2	280	28	50±265	5±26,5	420±900	13,0	9,7	50	85 x 58 x 105 85 x 58 x 70 *	2.325,00	

- Moteur avec décélérateur
- * Hauteur avec poignée rabattable fermée

ÉQUIPEMENT STANDARD



Pistolet GH 301 avec raccord tournant



Lance coudée avec tête détergent, sans buse



Buse H.P. 1/4" MEG



Flexible haute pression



Filtre arrivée d'eau en laiton



Kit injecteur produit



Vanne thermostatique

CARACTÉRISTIQUES TECHNIQUES					MODÈLES COMPATIBLES					PRIX
l/min	ENTRÉE	SORTIE	bar	CODE	9066 0101	9066 0102	9066 0105	9066 0108	9066 0109	€
45	G 3/8" M	M22x1,5 F	310	2410 0182						61,70

CARACTÉRISTIQUES TECHNIQUES				MODÈLES COMPATIBLES					PRIX
ENTRÉE	SORTIE	mm	CODE	9066 0101	9066 0102	9066 0105	9066 0108	9066 0109	€
M22x1,5 M	1/4" NPT F	700	3301 0787						40,50

CARACTÉRISTIQUES TECHNIQUES				MODÈLES COMPATIBLES					PRIX
ENTRÉE	Ø		CODE	9066 0101	9066 0102	9066 0105	9066 0108	9066 0109	€
1/4" NPT M	035	15	3400 0677						14,60
1/4" NPT M	040	25	3400 0702						14,60
1/4" NPT M	043	15	3400 0717						14,60
1/4" NPT M	050	25	3400 0705						14,60

CARACTÉRISTIQUES TECHNIQUES				MODÈLES COMPATIBLES					PRIX
ENTRÉE	SORTIE	m	CODE	9066 0101	9066 0102	9066 0105	9066 0108	9066 0109	€
M22x1,5 F - Ø14	G 3/8" F	10 - R1 5/16"	3301 0987						149,30
M22x1,5 F - Ø14	G 3/8" F	10 - R2 5/16"	3301 0776						184,40

CARACTÉRISTIQUES TECHNIQUES				MODÈLES COMPATIBLES					PRIX
ENTRÉE	SORTIE	mesh	CODE	9066 0101	9066 0102	9066 0105	9066 0108	9066 0109	€
G 3/4" F	G 3/4" F	50	1002 0159						28,90

CARACTÉRISTIQUES TECHNIQUES				MODÈLES COMPATIBLES					PRIX
ENTRÉE	SORTIE	Ø	CODE	9066 0101	9066 0102	9066 0105	9066 0108	9066 0109	€
M22x1,5 F - Ø14	M22x1,5 M - Ø14	2,1	3410 0372						58,20

CARACTÉRISTIQUES TECHNIQUES				MODÈLES COMPATIBLES					PRIX
ENTRÉE	°C	Ø	CODE	9066 0101	9066 0102	9066 0105	9066 0108	9066 0109	€
G 1/2" M	56	7mm	1215 0355						16,90

ACCESSOIRES EN OPTION



Kit anti-retour BA10

CARACTÉRISTIQUES TECHNIQUES				MODÈLES COMPATIBLES					PRIX
ENTRÉE	SORTIE	l/min	CODE	9066 0101	9066 0102	9066 0105	9066 0108	9066 0109	€
G 3/4" M	G 3/4" M	35	0608 0049						51,10



Kit raccord rapide arrivée d'eau

CARACTÉRISTIQUES TECHNIQUES				MODÈLES COMPATIBLES					PRIX
ENTRÉE	SORTIE	bar	CODE	9066 0101	9066 0102	9066 0105	9066 0108	9066 0109	€
G 3/4" F	G 3/4" F	10	5002 0024						12,40



Pistolet GH 281 avec régulateur de pression + raccord tournant

CARACTÉRISTIQUES TECHNIQUES					MODÈLES COMPATIBLES					PRIX
l/min	ENTRÉE	SORTIE	bar	CODE	9066 0101	9066 0102	9066 0105	9066 0108	9066 0109	€
30	G 3/8" M	M22x1,5F	310	2410 0227						115,30



Lance rotajet avec buse

CARACTÉRISTIQUES TECHNIQUES				MODÈLES COMPATIBLES					PRIX
ENTRÉE	mm	Ø	CODE	9066 0101	9066 0102	9066 0105	9066 0108	9066 0109	€
M22x1,5 M	560	035	3301 1239						140,20
M22x1,5 M	560	040	3301 1113						140,20
M22x1,5 M	560	045	3301 0782						99,80
M22x1,5 M	560	050	3301 0893						99,80



Kit système de sablage

CARACTÉRISTIQUES TECHNIQUES				MODÈLES COMPATIBLES					PRIX
ENTRÉE	mm	Ø	CODE	9066 0101	9066 0102	9066 0105	9066 0108	9066 0109	€
M22x1,5 M	435 / 500	040	3301 0772						246,10



Lance double, sans buse

CARACTÉRISTIQUES TECHNIQUES				MODÈLES COMPATIBLES					PRIX
ENTRÉE	SORTIE	mm	CODE	9066 0101	9066 0102	9066 0105	9066 0108	9066 0109	€
M22x1,5 M	2x1/4 NPT F	700	3301 0941						83,00



Buse détergent B.P. pour lance double en laiton

CARACTÉRISTIQUES TECHNIQUES				MODÈLES COMPATIBLES					PRIX
ENTRÉE	Ø		CODE	9066 0101	9066 0102	9066 0105	9066 0108	9066 0109	€
1/4" NPT M	60	50	3400 0391						14,60



Lance à jet réglable

CARACTÉRISTIQUES TECHNIQUES				MODÈLES COMPATIBLES					PRIX
ENTRÉE	mm	Ø	CODE	9066 0101	9066 0102	9066 0105	9066 0108	9066 0109	€
M22x1,5 M	700	035	3301 0907						57,90
M22x1,5 M	700	040	3301 0909						57,90
M22x1,5 M	700	045	3301 0911						57,90
M22x1,5 M	700	050	3301 0913						57,90



Brosse rotative 60°C max.

CARACTÉRISTIQUES TECHNIQUES				MODÈLES COMPATIBLES					PRIX
ENTRÉE	bar	l/min	CODE	9066 0101	9066 0102	9066 0105	9066 0108	9066 0109	€
M22x1,5 M	20	20	1413 0030						103,00



Canon à mousse avec régulateur

CARACTÉRISTIQUES TECHNIQUES				MODÈLES COMPATIBLES					PRIX
ENTRÉE	l/min	lt	CODE	9066 0101	9066 0102	9066 0105	9066 0108	9066 0109	€
M22x1,5 M	20	1	3301 0901						111,20



Kit nettoyage canalisation

CARACTÉRISTIQUES TECHNIQUES				MODÈLES COMPATIBLES					PRIX
ENTRÉE	m	l/min	CODE	9066 0101	9066 0102	9066 0105	9066 0108	9066 0109	€
M22x1,5 M	25	10 ÷ 15	3045 0041						205,70
M22x1,5 M	25	16 ÷ 29	3045 0036						205,70



Rallonge flexible haute pression

CARACTÉRISTIQUES TECHNIQUES				MODÈLES COMPATIBLES					PRIX
ENTRÉE	SORTIE	m	CODE	9066 0101	9066 0102	9066 0105	9066 0108	9066 0109	€
M22x1,5 M - Ø14	M22x1,5 F - Ø14	10 - R1 5/16"	3301 0774						152,50
M22x1,5 M - Ø14	M22x1,5 F - Ø14	10 - R2 5/16"	3301 0985						188,80



Kit alimentation d'eau

CARACTÉRISTIQUES TECHNIQUES				MODÈLES COMPATIBLES					PRIX
ENTRÉE	SORTIE	m	CODE	9066 0101	9066 0102	9066 0105	9066 0108	9066 0109	€
Ø 18	Ø 23	8	3299 0019						73,40



Enrouleur avec flexible haute pression

CARACTÉRISTIQUES TECHNIQUES				MODÈLES COMPATIBLES					PRIX
Type de flexible	m	SORTIE	CODE	9066 0101	9066 0102	9066 0105	9066 0108	9066 0109	€
Sans flexible	-	-	7002 0456						169,20
Sans flexible	-	-	7002 0458						169,20
Sans flexible	-	-	7002 0437						169,20
R2-3/8"	15	G 3/8" F	7002 0460						428,40
R2-3/8"	15	G 3/8" F	7002 0439						428,40
R2-5/16"	15	G 3/8" F	7002 0457						393,70
R2-5/16"	15	G 3/8" F	7002 0459						393,70
R2-5/16"	15	G 3/8" F	7002 0440						393,70



FDX PRO

4 ROUES



FW2



RW

Pompe COMET type RW et FW2 avec 3 pistons en céramique et culasse en laiton



Enrouleur monté sur la poignée de transport (en option)



VIDÉO DE DÉMONSTRATION



Décélérateur moteur



Facilité de mouvement grâce aux roues de grande dimension



CARACTÉRISTIQUES GÉNÉRALES

- Moteur Honda série GX
- Sécurité manque d'huile moteur
- Réducteur de vitesse (pompe 1560 tr/min)
- Pompe COMET RW et FW2, 3 pistons en céramique et culasse en laiton
- Injecteur produit basse pression
- Filtre à eau en entrée de pompe de grande dimension
- Ralentisseur automatique pour réduire la vitesse de la pompe pendant la phase recyclage (By-pass)
- Châssis 4 roues (2 grandes + 2 roues jockey avec frein)
- Vanne thermostatique (VST) pour protection pompe
- Aspiration détergent en basse pression

CARACTÉRISTIQUES TECHNIQUES

CODE	MODÈLES	POMPES	MAX		WORK		WORK		WORK		kg	(L x W x H) cm	€
			bar	MPa	bar	MPa	l/h	HP	kW				
9020 0132	FDX PRO 15/270 - Honda GX390	RW	270	27	50÷260	5÷26	900	13,0	9,6	82	116 x 62 x 71	3.380,00	
9020 0144	FDX PRO 15/300 - Honda GX390	RW	300	30	50÷280	5÷28	900	13,0	9,6	82	116 x 62 x 71	3.625,00	
9020 0087	FDX PRO 16/200 - Honda GX340	FW2	200	20	30÷190	3÷19	960	11,0	8,2	82	116 x 62 x 71	3.120,00	
9020 0116	FDX PRO 16/250 - Honda GX390	RW	250	25	30÷245	3÷24,5	960	13,0	9,6	82	116 x 62 x 71	3.380,00	
9020 0118	FDX PRO 18/220 - Honda GX390	RW	220	22	30÷210	3÷21	1080	13,0	9,6	82	116 x 62 x 71	3.380,00	

ÉQUIPEMENT STANDARD



Pistolet GH 401 avec raccord tournant (2 joints toriques)

CARACTÉRISTIQUES TECHNIQUES					MODÈLES COMPATIBLES					PRIX
l/min	ENTRÉE	SORTIE	bar	CODE	9020 0132	9020 0144	9020 0087	9020 0116	9020 0118	€
40	G 3/8" M	M22x1,5F long	400	2410 0277						70,10



Lance double, sans buse

CARACTÉRISTIQUES TECHNIQUES				MODÈLES COMPATIBLES					PRIX
ENTRÉE	SORTIE	mm	CODE	9020 0132	9020 0144	9020 0087	9020 0116	9020 0118	€
M22x1,5 M	2x1/4 NPT F	700	3301 0941						83,00



Buse H.P. 1/4" MEG

CARACTÉRISTIQUES TECHNIQUES				MODÈLES COMPATIBLES					PRIX
ENTRÉE	Ø		CODE	9020 0132	9020 0144	9020 0087	9020 0116	9020 0118	€
1/4" NPT M	035	25	3400 0701						14,60
1/4" NPT M	040	25	3400 0702						14,60
1/4" NPT M	043	15	3400 0717						14,60
1/4" NPT M	050	25	3400 0705						14,60
1/4" NPT M	052	25	3400 0746						14,60



Buse détergent B.P. pour lance double en laiton

CARACTÉRISTIQUES TECHNIQUES				MODÈLES COMPATIBLES					PRIX
ENTRÉE	Ø		CODE	9020 0132	9020 0144	9020 0087	9020 0116	9020 0118	€
1/4" NPT M	60	50	3400 0391						14,60



Flexible haute pression

CARACTÉRISTIQUES TECHNIQUES				MODÈLES COMPATIBLES					PRIX
ENTRÉE	SORTIE	m	CODE	9020 0132	9020 0144	9020 0087	9020 0116	9020 0118	€
M22x1,5 F - Ø14	G 3/8" F	10 - R2 5/16"	3301 0776						184,40



Filtre arrivée d'eau en laiton

CARACTÉRISTIQUES TECHNIQUES				MODÈLES COMPATIBLES					PRIX
ENTRÉE	SORTIE	mesh	CODE	9020 0132	9020 0144	9020 0087	9020 0116	9020 0118	€
G 3/4" F	G 3/4" F	50	1002 0159						28,90

ÉQUIPEMENT STANDARD



Kit décelérateur

CARACTÉRISTIQUES TECHNIQUES				MODÈLES COMPATIBLES					PRIX
ENTRÉE	STROKE	bar	CODE	9020 0132	9020 0144	9020 0087	9020 0116	9020 0118	€
G 3/8" M	7 - 14mm	400	0608 0069						95,20



Vanne thermostatique

CARACTÉRISTIQUES TECHNIQUES				MODÈLES COMPATIBLES					PRIX
ENTRÉE	°C	Ø	CODE	9020 0132	9020 0144	9020 0087	9020 0116	9020 0118	€
G 1/2" M	56	7mm	1215 0355						16,90

ACCESSOIRES EN OPTION



Kit anti-retour BA10

CARACTÉRISTIQUES TECHNIQUES				MODÈLES COMPATIBLES					PRIX
ENTRÉE	SORTIE	l/min	CODE	9020 0132	9020 0144	9020 0087	9020 0116	9020 0118	€
G 3/4" M	G 3/4" M	35	0608 0049						51,10



Kit raccord rapide arrivée d'eau

CARACTÉRISTIQUES TECHNIQUES				MODÈLES COMPATIBLES					PRIX
ENTRÉE	SORTIE	bar	CODE	9020 0132	9020 0144	9020 0087	9020 0116	9020 0118	€
G 3/4" F	G 3/4" F	10	5002 0024						12,40



Pistolet GH 281 avec régulateur de pression + raccord tournant

CARACTÉRISTIQUES TECHNIQUES					MODÈLES COMPATIBLES					PRIX
l/min	ENTRÉE	SORTIE	bar	CODE	9020 0132	9020 0144	9020 0087	9020 0116	9020 0118	€
30	G 3/8" M	M22x1,5F	310	2410 0227						115,30



Pistolet GH 401 avec raccord tournant avec lance coudée (1100 mm) avec réglage basse pression, tête détergent, sans buse

CARACTÉRISTIQUES TECHNIQUES					MODÈLES COMPATIBLES					PRIX
l/min	ENTRÉE	SORTIE	bar	CODE	9020 0132	9020 0144	9020 0087	9020 0116	9020 0118	€
40	G 3/8" M	G 1/4" F	400	2410 0275						131,60



Pistolet GH 401 avec raccord tournant avec lance tournante coudée (1100 mm) avec réglage basse pression, tête détergent, sans buse

CARACTÉRISTIQUES TECHNIQUES					MODÈLES COMPATIBLES					PRIX
l/min	ENTRÉE	SORTIE	bar	CODE	9020 0132	9020 0144	9020 0087	9020 0116	9020 0118	€
40	G 3/8" M	G 1/4" F	400	2410 0124						171,20



Lance rotajet avec buse

CARACTÉRISTIQUES TECHNIQUES				MODÈLES COMPATIBLES					PRIX
ENTRÉE	mm	Ø	CODE	9020 0132	9020 0144	9020 0087	9020 0116	9020 0118	€
M22x1,5 M	560	035	3301 1239						140,20
M22x1,5 M	560	040	3301 1113						140,20
M22x1,5 M	560	050	3301 0893						99,80
M22x1,5 M	560	045	3301 0782						99,80
M22x1,5 M	560	055	3301 0895						99,80



Lance coudée avec tête détergent, sans buse

CARACTÉRISTIQUES TECHNIQUES				MODÈLES COMPATIBLES					PRIX
ENTRÉE	SORTIE	mm	CODE	9020 0132	9020 0144	9020 0087	9020 0116	9020 0118	€
M22x1,5 M	1/4" NPT F	700	3301 0976						43,60



Kit système de sablage

CARACTÉRISTIQUES TECHNIQUES				MODÈLES COMPATIBLES					PRIX
ENTRÉE	mm	Ø	CODE	9020 0132	9020 0144	9020 0087	9020 0116	9020 0118	€
M22x1,5 M	435 / 500	040	3301 0772						246,10



Lance à jet réglable

CARACTÉRISTIQUES TECHNIQUES				MODÈLES COMPATIBLES					PRIX
ENTRÉE	mm	Ø	CODE	9020 0132	9020 0144	9020 0087	9020 0116	9020 0118	€
M22x1,5 M	700	035	3301 0907						57,90
M22x1,5 M	700	040	3301 0909						57,90
M22x1,5 M	700	050	3301 0913						57,90
M22x1,5 M	700	045	3301 0911						57,90
M22x1,5 M	700	055	3301 0915						57,90



Brosse rotative 60°C max.

CARACTÉRISTIQUES TECHNIQUES				MODÈLES COMPATIBLES					PRIX
ENTRÉE	bar	l/min	CODE	9020 0132	9020 0144	9020 0087	9020 0116	9020 0118	€
M22x1,5 M	20	20	1413 0030						103,00



Canon à mousse avec régulateur

CARACTÉRISTIQUES TECHNIQUES				MODÈLES COMPATIBLES					PRIX
ENTRÉE	l/min	lt	CODE	9020 0132	9020 0144	9020 0087	9020 0116	9020 0118	€
M22x1,5 M	20	1	3301 0901						111,20



Kit nettoyage canalisation

CARACTÉRISTIQUES TECHNIQUES				MODÈLES COMPATIBLES					PRIX
ENTRÉE	m	l/min	CODE	9020 0132	9020 0144	9020 0087	9020 0116	9020 0118	€
M22x1,5 M	25	16 ÷ 29	3045 0036						205,70



Rallonge flexible haute pression

CARACTÉRISTIQUES TECHNIQUES				MODÈLES COMPATIBLES					PRIX
ENTRÉE	SORTIE	m	CODE	9020 0132	9020 0144	9020 0087	9020 0116	9020 0118	€
M22x1,5 M - Ø14	M22x1,5 F - Ø14	10 - R2 5/16"	3301 0985						188,80



Kit aspiration: filtre, raccord, flexible 2 m + crépine

CARACTÉRISTIQUES TECHNIQUES				MODÈLES COMPATIBLES					PRIX
Ø	mesh	°C	CODE	9020 0132	9020 0144	9020 0087	9020 0116	9020 0118	€
25	10	60	0401 0038						65,80



Enrouleur avec flexible haute pression

CARACTÉRISTIQUES TECHNIQUES				MODÈLES COMPATIBLES					PRIX
Type de flexible	m	SORTIE	CODE	9020 0132	9020 0144	9020 0087	9020 0116	9020 0118	€
-	Sans flexible	-	7002 0323						169,20
R2-5/16"	15	G 3/8" F	7002 0322						401,60

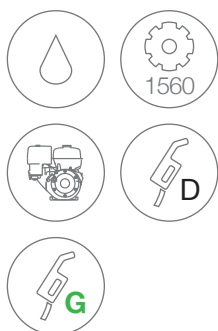

FDX ENDURANCE



Kit enrouleur 15/20 m (sur demande)



Poignée réversible



Décélérateur automatique

PREMIUM

SELF-PRIMING PUMPS



Vanne de réglage de pression professionnelle avec manomètre

VIDÉO DE DÉMONSTRATION



DIMENSIONS CARTON (cm)	93 x 73 x 85
QUANTITÉ PAR PALETTE	1
DIMENSIONS PALETTE (cm)	93 x 73 x 85
N. MACHINES CONTENEUR 20'	32
N. MACHINES CONTENEUR 40' (40' HQ)	64



Version avec pieds stabilisateurs en caoutchouc



Version avec 4 roues pneumatiques ø 300 mm + frein

CARACTÉRISTIQUES GÉNÉRALES

- Structure tubulaire robuste avec capots en acier inoxydable
- 2 roues pneumatiques Ø 300 mm + 2 roulettes
- Moteur Honda GX390 (modèles essence) ou moteur Yanmar L100V (modèles diesel)
- Dispositif de sécurité manque d'huile moteur
- Décélérateur automatique pour réduire le nombre de tr/min en mode bypass
- Démarreur électrique pour les modèles diesel (sur demande pour les modèles essence)
- Réducteur (pompe 1560 tr/min)
- Pompe Comet RW Premium avec 3 pistons en céramique et une culasse en laiton
- Option d'aspiration d'eau depuis un réservoir externe (pompes **auto-amorçantes**)
- Filtre arrivée d'eau autonettoyant
- Kit d'aspiration détergent à basse pression réglée
- Vanne thermostatique

CARACTÉRISTIQUES TECHNIQUES

CODE	MODÈLES	POMPE	MAX		WORK		WORK		WORK		kg	(L x W x H) cm	€
			bar	MPa	bar	MPa	l/h	HP	kW				
Moteurs diesel													
* 9067 0005	FDX Endurance 11.16 16/200 D ES Yanmar L100V	RW	200	20	30÷190	3÷19	380÷960	9,3	6,8	105	95 x 68 x 95 (55 *)	5.720,00	
* 9067 0006	FDX Endurance 11.21 21/160 D ES Yanmar L100V	RW	160	16	30÷150	3÷15	560÷1260	9,3	6,8	105	95 x 68 x 95 (55 *)	5.790,00	
Moteurs essence													
* 9067 0001	FDX Endurance 13.15 15/300 G Honda GX390	RW	300	30	50÷280	5÷28	380÷900	13,0	9,6	72	95 x 68 x 95 (55 *)	3.680,00	
* 9067 0002	FDX Endurance 13.16 16/260 G Honda GX390	RW	260	26	30÷245	3÷24,5	340÷960	13,0	9,6	72	95 x 68 x 95 (55 *)	3.500,00	
* 9067 0003	FDX Endurance 13.18 18/220 G Honda GX390	RW	220	22	30÷210	3÷21	390÷1020	13,0	9,6	72	95 x 68 x 95 (55 *)	3.500,00	
* 9067 0004	FDX Endurance 13.21 21/200 G Honda GX390	RW	200	20	30÷190	3÷19	500÷1260	13,0	9,6	72	95 x 68 x 95 (55 *)	3.500,00	
* 9067 0010	FDX Endurance 13.30 30/150 G Honda GX390	RW	150	15	30÷140	3÷14	840÷1800	13,0	9,6	72	95 x 68 x 95 (55 *)	4.000,00	

* Démarrer électrique * Démarreur électrique sur demande * Hauteur avec poignée réglable fermée

ÉQUIPEMENT STANDARD



Pistolet GH 401 avec raccord tournant (2 joints toriques)



Lance coudée avec tête détergent, sans buse



Lance double, sans buse



Buse H.P. 1/4" MEG



Buse détergent B.P. pour lance double en laiton



Flexible haute pression

CARACTÉRISTIQUES TECHNIQUES					MODÈLES COMPATIBLES							PRIX
l/min	ENTRÉE	SORTIE	bar	CODE	9067 0005	9067 0006	9067 0001	9067 0002	9067 0003	9067 0004	9067 0010	€
40	G 3/8" M	M22x1,5F long	400	2410 0277								70,10

CARACTÉRISTIQUES TECHNIQUES				MODÈLES COMPATIBLES							PRIX
ENTRÉE	SORTIE	mm	CODE	9067 0005	9067 0006	9067 0001	9067 0002	9067 0003	9067 0004	9067 0010	€
M22x1,5 M	1/4" NPT F	800	3301 0976								43,60

CARACTÉRISTIQUES TECHNIQUES				MODÈLES COMPATIBLES							PRIX
ENTRÉE	SORTIE	mm	CODE	9067 0005	9067 0006	9067 0001	9067 0002	9067 0003	9067 0004	9067 0010	€
M22x1,5 M	2x1/4 NPT F	700	3301 0941								83,00

CARACTÉRISTIQUES TECHNIQUES				MODÈLES COMPATIBLES							PRIX
ENTRÉE	Ø		CODE	9067 0005	9067 0006	9067 0001	9067 0002	9067 0003	9067 0004	9067 0010	€
1/4" NPT M	035	15	3400 0677								14,60
1/4" NPT M	043	15	3400 0693								12,30
1/4" NPT M	050	25	3400 0705								14,60
1/4" NPT M	055	25	3400 0707								14,60
1/4" NPT M	070	25	3400 0711								14,60
1/4" NPT M	080	25	3400 0714								14,60
1/4" NPT M	12	25	3400 0777								27,10

CARACTÉRISTIQUES TECHNIQUES				MODÈLES COMPATIBLES							PRIX
ENTRÉE	Ø		CODE	9067 0005	9067 0006	9067 0001	9067 0002	9067 0003	9067 0004	9067 0010	€
1/4" NPT M	60	50	3400 0391								14,60

CARACTÉRISTIQUES TECHNIQUES				MODÈLES COMPATIBLES							PRIX
ENTRÉE	SORTIE	m	CODE	9067 0005	9067 0006	9067 0001	9067 0002	9067 0003	9067 0004	9067 0010	€
M22x1,5 F - Ø14	G 3/8" F	10 - R2 5/16"	3301 0776								184,40
M22x1,5 F - Ø14	G 3/8" F	10 - R2 3/8"	3301 0944								209,10

ÉQUIPEMENT STANDARD



Filter d'arrivée d'eau autonettoyant

CARACTÉRISTIQUES TECHNIQUES				MODÈLES COMPATIBLES							PRIX
ENTRÉE	SORTIE	mesh	CODE	9067 0005	9067 0006	9067 0001	9067 0002	9067 0003	9067 0004	9067 0010	€
G 1" F	G 1" F	80	1002 0241								31,70



Cartouche pour filtre arrivée d'eau

CARACTÉRISTIQUES TECHNIQUES				MODÈLES COMPATIBLES							PRIX
ENTRÉE	SORTIE	mesh	CODE	9067 0005	9067 0006	9067 0001	9067 0002	9067 0003	9067 0004	9067 0010	€
-	-	80	5027 0088								15,90



Kit décélérateur

CARACTÉRISTIQUES TECHNIQUES				MODÈLES COMPATIBLES							PRIX
ENTRÉE	STROKE	bar	CODE	9067 0005	9067 0006	9067 0001	9067 0002	9067 0003	9067 0004	9067 0010	€
G 3/8" M	7 - 14mm	400	0608 0069								95,20



Vanne thermostatique

CARACTÉRISTIQUES TECHNIQUES				MODÈLES COMPATIBLES							PRIX
ENTRÉE	°C	Ø	CODE	9067 0005	9067 0006	9067 0001	9067 0002	9067 0003	9067 0004	9067 0010	€
G 1/2" M	56	7mm	1215 0355								16,90



Kit injecteur produit

CARACTÉRISTIQUES TECHNIQUES				MODÈLES COMPATIBLES							PRIX
ENTRÉE	SORTIE	Ø	CODE	9067 0005	9067 0006	9067 0001	9067 0002	9067 0003	9067 0004	9067 0010	€
M22x1,5 F - Ø14	M22x1,5 M - Ø14	2,1	3410 0372								58,20
M22x1,5 F - Ø14	M22x1,5 M - Ø14	2,1	3410 0404								66,00
M22x1,5 F - Ø14	M22x1,5 M - Ø14	2,3	3410 0387								58,20
M22x1,5 F - Ø14	M22x1,5 M - Ø14	2,7	3410 0333								72,90

ACCESSOIRES EN OPTION



Kit anti-retour BA10

CARACTÉRISTIQUES TECHNIQUES				MODÈLES COMPATIBLES							PRIX
ENTRÉE	SORTIE	l/min	CODE	9067 0005	9067 0006	9067 0001	9067 0002	9067 0003	9067 0004	9067 0010	€
G 3/4" M	G 3/4" M	35	0608 0049								51,10



Kit raccord rapide arrivée d'eau

CARACTÉRISTIQUES TECHNIQUES				MODÈLES COMPATIBLES							PRIX
ENTRÉE	SORTIE	bar	CODE	9067 0005	9067 0006	9067 0001	9067 0002	9067 0003	9067 0004	9067 0010	€
G 3/4" F	G 3/4" F	10	5002 0024								12,40



Pistolet GH 281 avec régulateur de pression + raccord tournant

CARACTÉRISTIQUES TECHNIQUES					MODÈLES COMPATIBLES							PRIX
l/min	ENTRÉE	SORTIE	bar	CODE	9067 0005	9067 0006	9067 0001	9067 0002	9067 0003	9067 0004	9067 0010	€
30	G 3/8" M	M22x1,5 F	310	2410 0227								115,30



Pistolet GH 401 avec raccord tournant avec lance coudée (1100 mm) avec réglage basse pression, tête détergent, sans buse

CARACTÉRISTIQUES TECHNIQUES					MODÈLES COMPATIBLES							PRIX
l/min	ENTRÉE	SORTIE	bar	CODE	9067 0005	9067 0006	9067 0001	9067 0002	9067 0003	9067 0004	9067 0010	€
40	G 3/8" M	G 1/4" F	400	2410 0275								131,60



Pistolet GH 401 avec raccord tournant avec lance tournante coudée (1100 mm) avec réglage basse pression, tête détergent, sans buse

CARACTÉRISTIQUES TECHNIQUES					MODÈLES COMPATIBLES							PRIX
l/min	ENTRÉE	SORTIE	bar	CODE	9067 0005	9067 0006	9067 0001	9067 0002	9067 0003	9067 0004	9067 0010	€
40	G 3/8" M	G 1/4" F	400	2410 0124								171,20



Lance double, sans buse

CARACTÉRISTIQUES TECHNIQUES				MODÈLES COMPATIBLES							PRIX
ENTRÉE	SORTIE	mm	CODE	9067 0005	9067 0006	9067 0001	9067 0002	9067 0003	9067 0004	9067 0010	€
M22x1,5 M	2x1/4 NPT F	700	3301 0941								83,00



Lance rotajet avec buse

CARACTÉRISTIQUES TECHNIQUES				MODÈLES COMPATIBLES							PRIX
ENTRÉE	mm	Ø	CODE	9067 0005	9067 0006	9067 0001	9067 0002	9067 0003	9067 0004	9067 0010	€
M22x1,5 M	560	035	3301 1239								140,20
M22x1,5 M	560	045	3301 0782								99,80
M22x1,5 M	560	050	3301 0893								99,80
M22x1,5 M	560	055	3301 0895								99,80
M22x1,5 M	560	070	3301 0899								99,80
M22x1,5 M	560	080	3301 1003								99,80
M22x1,5 M	560	10	3301 0995								300,80



Buse détergent B.P. pour lance double en laiton

CARACTÉRISTIQUES TECHNIQUES				MODÈLES COMPATIBLES							PRIX
ENTRÉE	Ø		CODE	9067 0005	9067 0006	9067 0001	9067 0002	9067 0003	9067 0004	9067 0010	€
1/4" NPT M	60	50	3400 0391								14,60



Kit système de sablage

CARACTÉRISTIQUES TECHNIQUES				MODÈLES COMPATIBLES							PRIX
ENTRÉE	mm	Ø	CODE	9067 0005	9067 0006	9067 0001	9067 0002	9067 0003	9067 0004	9067 0010	€
M22x1,5 M	435 / 500	040	3301 0772								246,10
M22x1,5 M	435 / 500	080	3301 0972								246,10



Kit système de sablage professionnel

CARACTÉRISTIQUES TECHNIQUES				MODÈLES COMPATIBLES							PRIX
ENTRÉE	mm	Ø	CODE	9067 0005	9067 0006	9067 0001	9067 0002	9067 0003	9067 0004	9067 0010	€
M22x1,5 M	580 / 700	040	3301 1219								987,30
M22x1,5 M	580 / 700	055	3301 0864								987,30
M22x1,5 M	580 / 700	080	3301 1228								987,30
M22x1,5 M	580 / 700	090	3301 0865								987,30



Lance à jet réglable

CARACTÉRISTIQUES TECHNIQUES				MODÈLES COMPATIBLES							PRIX
ENTRÉE	mm	Ø	CODE	9067 0005	9067 0006	9067 0001	9067 0002	9067 0003	9067 0004	9067 0010	€
M22x1,5 M	700	035	3301 0907								57,90
M22x1,5 M	700	045	3301 0911								57,90
M22x1,5 M	700	050	3301 0913								57,90
M22x1,5 M	700	055	3301 0915								57,90
M22x1,5 M	700	070	3301 1085								57,90
M22x1,5 M	700	080	3301 1087								57,90



Brosse rotative 60°C max.

CARACTÉRISTIQUES TECHNIQUES				MODÈLES COMPATIBLES							PRIX
ENTRÉE	bar	l/min	CODE	9067 0005	9067 0006	9067 0001	9067 0002	9067 0003	9067 0004	9067 0010	€
M22x1,5 M	20	20	1413 0030								103,00



Canon à mousse avec régulateur

CARACTÉRISTIQUES TECHNIQUES				MODÈLES COMPATIBLES							PRIX
ENTRÉE	l/min	lt	CODE	9067 0005	9067 0006	9067 0001	9067 0002	9067 0003	9067 0004	9067 0010	€
M22x1,5 M	20	1	3301 0901								111,20

ACCESSOIRES EN OPTION



Kit nettoyage canalisation

CARACTÉRISTIQUES TECHNIQUES				MODÈLES COMPATIBLES							PRIX
ENTRÉE	m	l/min	CODE	9067 0005	9067 0006	9067 0001	9067 0002	9067 0003	9067 0004	9067 0010	€
M22x1,5 M	25	10 ÷ 15	3045 0041								205,70
M22x1,5 M	25	16 ÷ 29	3045 0036								205,70
M22x1,5 M	25	30 ÷ 42	3045 0044								261,10



Rallonge flexible haute pression

CARACTÉRISTIQUES TECHNIQUES				MODÈLES COMPATIBLES							PRIX
ENTRÉE	SORTIE	m	CODE	9067 0005	9067 0006	9067 0001	9067 0002	9067 0003	9067 0004	9067 0010	€
M22x1,5 M - Ø14	M22x1,5 F - Ø14	10 - R2 5/16"	3301 0985								188,80
M22x1,5 M - Ø14	M22x1,5 F - Ø14	10-R2 5/16" 310 bar	3301 1613								202,50
M22x1,5 M - Ø14	M22x1,5 F - Ø14	10 - R2 3/8"	3301 0946								213,30



Kit alimentation d'eau

CARACTÉRISTIQUES TECHNIQUES				MODÈLES COMPATIBLES							PRIX
ENTRÉE	SORTIE	m	CODE	9067 0005	9067 0006	9067 0001	9067 0002	9067 0003	9067 0004	9067 0010	€
Ø 18	Ø 23	8	3299 0019								73,40



Enrouleur avec flexible haute pression

CARACTÉRISTIQUES TECHNIQUES				MODÈLES COMPATIBLES							PRIX
Type de flexible	m	OUT	CODE	9067 0005	9067 0006	9067 0001	9067 0002	9067 0003	9067 0004	9067 0010	€
Sans flexible	-	-	7002 0443								182,80
R2-5/16"	15	G 3/8" F	7002 0441								388,20
R2-3/8"	15	G 3/8" F	7002 0442								431,90



Clapet d'arrêt H.P. à pédale

CARACTÉRISTIQUES TECHNIQUES				MODÈLES COMPATIBLES							PRIX
ENTRÉE	SORTIE	bar	CODE	9067 0005	9067 0006	9067 0001	9067 0002	9067 0003	9067 0004	9067 0010	€
G 3/8"	M 22x1,5	280	0608 0097								1.387,20



Lance de lavage avec coupleur rapide à bille, sans buse

CARACTÉRISTIQUES TECHNIQUES				MODÈLES COMPATIBLES							PRIX
ENTRÉE	SORTIE	bar	CODE	9067 0005	9067 0006	9067 0001	9067 0002	9067 0003	9067 0004	9067 0010	€
M22x1,5 M	M 15x1 F	220	3301 1554								249,40



Buse pour lance de lavage et mousse

CARACTÉRISTIQUES TECHNIQUES				MODÈLES COMPATIBLES							PRIX
ENTRÉE	Ø	°C	CODE	9067 0005	9067 0006	9067 0001	9067 0002	9067 0003	9067 0004	9067 0010	€
M 15x1 M	1,5	90	3410 0392								12,50
M 15x1 M	2,3	90	3410 0394								12,50



Kit 4 roues pneumatiques + frein

CARACTÉRISTIQUES TECHNIQUES				MODÈLES COMPATIBLES							PRIX
Ø	CODE			9067 0005	9067 0006	9067 0001	9067 0002	9067 0003	9067 0004	9067 0010	€
300	5018 0179										234,90





FDX XTREME

PREMIUM

SELF-PRIMING
PUMPS



TW Premium
Pompe auto-amorçante

TW 500 Premium

Enrouleur en option



NEW
B&S
VANGUARD
ENGINES
(18 ou 31 HP)



VIDÉO DE
DÉMONSTRATION



DIMENSIONS CARTON (cm)	111 x 90 x 120
QUANTITÉ PAR PALETTE	1
DIMENSIONS PALETTE (cm)	111 x 90 x 120
N. MACHINES CONTENEUR 20'	24
N. MACHINES CONTENEUR 40' (40' HQ)	52



Décélérateur
moteur



Roue arrière
avec frein

CARACTÉRISTIQUES GÉNÉRALES

- 4 roues Ø 300mm avec pneumatique à effet mousse
- Moteurs: Honda GX 690 ou B&S Vanguard (18 ou 31 CV)
- Réducteur (pompe 1560 tr/min)
- Démarrage électrique
- Dispositif de sécurité manque d'huile moteur
- Compteur horaire (sur les modèles avec moteur HONDA)
- Décélérateur automatique pour réduire le nombre de tr/min en mode bypass
- Soupape de pression progressive en acier inoxydable avec dispositif EASY-START
- Vanne thermostatique
- Grand filtre à eau à cartouche à l'entrée de la pompe
- Option d'aspiration d'eau depuis un réservoir externe (pompes auto-amorçantes)
- Convient pour un usage professionnel intensif

CARACTÉRISTIQUES TECHNIQUES

CODE	MODÈLES	POMPES	MAX		WORK		WORK		WORK		kg	(L x W x H) cm	€
			bar	MPa	bar	MPa	l/h	HP	kW				
9058 0025	FDX Xtreme 18/350 Vanguard B&S 18 HP	TW Premium	360	36	50÷350	5÷35	410÷1080	18,0	13,4	150	100 x 82 x 85	7.955	
9058 0001	FDX Xtreme 15/500 Honda GX690	TW Premium 500	520	52	100÷500	10÷50	440÷990	22,0	16,4	150	100 x 82 x 85	10.165	
9058 0002	FDX Xtreme 18/400 Honda GX690	TW Premium 500	415	41,5	50÷400	5÷40	380÷1080	22,0	16,4	150	100 x 82 x 85	10.165	
9058 0003	FDX Xtreme 21/350 Honda GX690	TW Premium	360	36	50÷350	5÷35	480÷1260	22,0	16,4	150	100 x 82 x 85	10.165	
9058 0004	FDX Xtreme 30/280 Honda GX690	TW Premium	280	28	50÷270	5÷27	770÷1800	22,0	16,4	150	100 x 82 x 85	9.840	
9058 0005	FDX Xtreme 36/230 Honda GX690	TW Premium	230	23	30÷220	3÷22	800÷2160	22,0	16,4	150	100 x 82 x 85	9.840	
9058 0006	FDX Xtreme 42/180 Honda GX690	TW Premium	180	18	30÷170	3÷17	1060÷2520	22,0	16,4	150	100 x 82 x 85	9.840	
9058 0015	FDX Xtreme 53/140 Honda GX690	TW Premium	150	15	30÷140	3÷14	1380÷3090	22,0	16,4	150	100 x 82 x 85	9.950	
9058 0024	FDX Xtreme 21/500 Vanguard B&S 31 HP	TW Premium 500	520	52	100÷500	10÷50	560÷1260	31,0	23,1	150	100 x 82 x 85	11.463	

ÉQUIPEMENT STANDARD



Pistolet GH 401 avec raccord tournant (2 joints toriques)

CARACTÉRISTIQUES TECHNIQUES					MODÈLES COMPATIBLES								PRIX	
l/min	ENTRÉE	SORTIE	bar	CODE	9058 0025	9058 0001	9058 0002	9058 0003	9058 0004	9058 0005	9058 0006	9058 0015	9058 0024	€
30	M24x1,5 M	M24x1,5 F	400	2410 0256										228,80



Pistolet GH 501 en inox avec raccord rapide

CARACTÉRISTIQUES TECHNIQUES					MODÈLES COMPATIBLES								PRIX	
l/min	ENTRÉE	SORTIE	bar	CODE	9058 0025	9058 0001	9058 0002	9058 0003	9058 0004	9058 0005	9058 0006	9058 0015	9058 0024	€
60	M24x1,5M	M24x1,5F	700	2410 0220										603,20



Lance inox L50 avec raccord rapide à billes, sans buse

CARACTÉRISTIQUES TECHNIQUES				MODÈLES COMPATIBLES								PRIX	
ENTRÉE	SORTIE	mm	CODE	9058 0025	9058 0001	9058 0002	9058 0003	9058 0004	9058 0005	9058 0006	9058 0015	9058 0024	€
M24x1,5 M	1/4" F NPT	1200	3301 1521										143,00



Lance inox avec poignée ajustable

CARACTÉRISTIQUES TECHNIQUES				MODÈLES COMPATIBLES								PRIX	
ENTRÉE	SORTIE	mm	CODE	9058 0025	9058 0001	9058 0002	9058 0003	9058 0004	9058 0005	9058 0006	9058 0015	9058 0024	€
M24x1,5 M	1/4" F NPT	1220	3301 1401										248,50



Buse inox avec insert en céramique jet droit 350/500 bar (disponible sur demande en inox/tungsten)

CARACTÉRISTIQUES TECHNIQUES				MODÈLES COMPATIBLES								PRIX	
ENTRÉE	Ø	°	CODE	9058 0025	9058 0001	9058 0002	9058 0003	9058 0004	9058 0005	9058 0006	9058 0015	9058 0024	€
1/4" NPT M	043	15	3400 0717										14,60
1/4" NPT M	020	15	3400 0675										14,60
1/4" NPT M	028	15	3400 0709										14,60
1/4" NPT M	040 céramique	15	3400 0651										129,50
1/4" NPT M	050	25	3400 0652										27,10
1/4" NPT M	075	25	3400 0761										27,10
1/4" NPT M	10	25	3400 0654										27,10
1/4" NPT M	13	25	3400 0655										27,10

ÉQUIPEMENT STANDARD



Flexible haute pression avec raccord rapide

CARACTÉRISTIQUES TECHNIQUES				MODÈLES COMPATIBLES								PRIX	
ENTRÉE	SORTIE	m	CODE	9058 0025	9058 0001	9058 0002	9058 0003	9058 0004	9058 0005	9058 0006	9058 0015	9058 0024	€
M 24x1,5 F	M 24x1,5 F	10 - R2 3/8"	3301 1361										258,00
M 24x1,5 F	M 24x1,5 F	20 - R2 3/8" 600 bar	3301 1226										695,00
M 24x1,5 F	M 24x1,5 F	20 - R2 3/8" 400 bar	3301 1270										511,30
M 24x1,5 F	M 24x1,5 F	20 - R2 1/2" 300 bar	3301 1268										564,00



Filtre d'arrivée d'eau autonettoyant

CARACTÉRISTIQUES TECHNIQUES				MODÈLES COMPATIBLES								PRIX	
ENTRÉE	SORTIE	mesh	CODE	9058 0025	9058 0001	9058 0002	9058 0003	9058 0004	9058 0005	9058 0006	9058 0015	9058 0024	€
G 1" F	G 1" F	80	1002 0241										31,70



Cartouche pour filtre arrivée d'eau

CARACTÉRISTIQUES TECHNIQUES				MODÈLES COMPATIBLES								PRIX	
ENTRÉE	SORTIE	mesh	CODE	9058 0025	9058 0001	9058 0002	9058 0003	9058 0004	9058 0005	9058 0006	9058 0015	9058 0024	€
-	-	80	5027 0088										15,90

ACCESSOIRES EN OPTION



Buse céramique jet droit 350/500 Bar (disponible en inox-tungsten sur demande)

CARACTÉRISTIQUES TECHNIQUES				MODÈLES COMPATIBLES								PRIX	
ENTRÉE	Ø		CODE	9058 0025	9058 0001	9058 0002	9058 0003	9058 0004	9058 0005	9058 0006	9058 0015	9058 0024	€
1/4" NPT M	030 céramique	0	3400 0619										129,50
1/4" NPT M	040 céramique	0	3400 0620										129,50
1/4" NPT M	050 céramique	0	3400 0622										129,50
1/4" NPT M	075	0	3400 0623										27,10
1/4" NPT M	11	0	3400 0624										27,10
1/4" NPT M	15	0	3400 0626										27,10



Lance inox rotajet 1200mm avec raccord rapide M24 x 1.5 (600 Bar)

CARACTÉRISTIQUES TECHNIQUES				MODÈLES COMPATIBLES								PRIX	
ENTRÉE	Ø	bar	CODE	9058 0025	9058 0001	9058 0002	9058 0003	9058 0004	9058 0005	9058 0006	9058 0015	9058 0024	€
M24x1,5 M	030 inox	600	3301 1544										1.278,50
M24x1,5 M	040 inox	600	3301 1546										1.278,50
M24x1,5 M	050 inox	600	3301 1327										1.278,50
M24x1,5 M	075 laiton	400	3301 1548										462,00
M24x1,5 M	11 laiton	400	3301 1549										462,00
M24x1,5 M	15 laiton	400	3301 1550										509,10



Lance inox rotajet droite avec raccord rapide

CARACTÉRISTIQUES TECHNIQUES				MODÈLES COMPATIBLES								PRIX	
ENTRÉE	Ø	bar	CODE	9058 0025	9058 0001	9058 0002	9058 0003	9058 0004	9058 0005	9058 0006	9058 0015	9058 0024	€
M24x1,5 M	045	400	3301 1536										219,80



Rallonge de flexible haute pression avec raccord rapide M24 x 1.5

CARACTÉRISTIQUES TECHNIQUES				MODÈLES COMPATIBLES								PRIX	
ENTRÉE	SORTIE	m	CODE	9058 0025	9058 0001	9058 0002	9058 0003	9058 0004	9058 0005	9058 0006	9058 0015	9058 0024	€
M 24x1,5 F	M 24x1,5 M	20 - R2 - 3/8" - 600 bar	3301 1255										655,80
M 24x1,5 F	M 24x1,5 M	20 - R2 - 3/8" - 400 bar	3301 1440										421,70
M 24x1,5 F	M 24x1,5 M	20 - R2 - 3/8" - 400 bar	3301 1271										476,60
M 24x1,5 F	M 24x1,5 M	20 - R2 - 1/2" - 300 bar	3301 1269										514,70



Kit raccord fixation tête rotajet

CARACTÉRISTIQUES TECHNIQUES				MODÈLES COMPATIBLES								PRIX	
ENTRÉE	SORTIE	CODE		9058 0025	9058 0001	9058 0002	9058 0003	9058 0004	9058 0005	9058 0006	9058 0015	9058 0024	€
1/4 NPT-M	G 1/4 M	5027 0035											8,40



Tête rotajet G 1/4" F (max. temp. 100°C)
(insert en tungsten)

CARACTÉRISTIQUES TECHNIQUES				MODÈLES COMPATIBLES								PRIX	
ENTRÉE	Ø	bar	CODE	9058 0025	9058 0001	9058 0002	9058 0003	9058 0004	9058 0005	9058 0006	9058 0015	9058 0024	€
G 1/4" F	030 inox	600	3217 0331										1.024,30
G 1/4" F	040 inox	600	3217 0327										1.024,30
G 1/4" F	050 inox	600	3217 0329										1.024,30



Tête rotajet G 1/4" F (max. temp. 100°C)
(insert en céramique)

CARACTÉRISTIQUES TECHNIQUES				MODÈLES COMPATIBLES								PRIX	
ENTRÉE	Ø	bar	CODE	9058 0025	9058 0001	9058 0002	9058 0003	9058 0004	9058 0005	9058 0006	9058 0015	9058 0024	€
G 1/4" F	075 laiton	400	3217 0325										182,60
G 1/4" F	10 laiton	400	3217 0277										182,60
G 1/4" F	15 laiton	400	3217 0286										230,40



Kit système de sablage 500 Bar complet avec canne d'aspiration réglable, flexible d'aspiration et raccord rapide M24 x 1.5

CARACTÉRISTIQUES TECHNIQUES				MODÈLES COMPATIBLES								PRIX	
ENTRÉE	bar	Ø	CODE	9058 0025	9058 0001	9058 0002	9058 0003	9058 0004	9058 0005	9058 0006	9058 0015	9058 0024	€
M24x1,5 M	500	030	3301 1333										998,50
M24x1,5 M	500	030	3301 1450										998,50
M24x1,5 M	500	040	SUR DEMANDE										-
M24x1,5 M	500	050	3301 1334										998,50
M24x1,5 M	500	080	3301 1335										998,50
M24x1,5 M	500	090	3301 1336										998,50



Équipement de protection individuelle

CARACTÉRISTIQUES TECHNIQUES				COMPATIBLE MODELS								PRIX	
Description	bar	-	CODE	9058 0025	9058 0001	9058 0002	9058 0003	9058 0004	9058 0005	9058 0006	9058 0015	9058 0024	€
EPI	500	-	-										Voir tarif EPI



Kit de nettoyage canalisation 25 m avec raccord rapide M24 x 1.5 (600 Bar)

CARACTÉRISTIQUES TECHNIQUES				MODÈLES COMPATIBLES								PRIX	
ENTRÉE	bar	l/min	CODE	9058 0025	9058 0001	9058 0002	9058 0003	9058 0004	9058 0005	9058 0006	9058 0015	9058 0024	€
M24x1,5 M	350	16 ÷ 29	3045 0067										205,70
M24x1,5 M	600	10 ÷ 15	3045 0050										554,20
M24x1,5 M	600	16 ÷ 29	3045 0051										554,20
M24x1,5 M	600	30 ÷ 42	3045 0052										554,20



Clapet d'arrêt H.P. à pédale (500 Bar)

CARACTÉRISTIQUES TECHNIQUES				MODÈLES COMPATIBLES								PRIX	
ENTRÉE	SORTIE	bar	CODE	9058 0025	9058 0001	9058 0002	9058 0003	9058 0004	9058 0005	9058 0006	9058 0015	9058 0024	€
M 24x1,5 M	M 24x1,5 F	500	0608 0071										1.321,00



Kit enrouleur acier de flexible haute pression avec raccord rapide M24x1,5 - avec flexible **BLEU anti-trace**

CARACTÉRISTIQUES TECHNIQUES				MODÈLES COMPATIBLES								PRIX	
Type de flexible	m	SORTIE	CODE	9058 0025	9058 0001	9058 0002	9058 0003	9058 0004	9058 0005	9058 0006	9058 0015	9058 0024	€
Sans flexible	-	-	7002 0355										1.173,20
R2 - 3/8" - 600 bar	20	M24x1,5F	7002 0336										1.630,20
R2 - 1/2" - 300 bar	20	M24x1,5F	7002 0342										1.429,70



PREMIUM



FDX XTREME 700 bar



**B&S
VANGUARD
ENGINES**
(31 HP)

Filtere à eau
autonettoyant



TW 700 bar

Pompe triplex avec culasse
en acier inoxydable

VIDÉO DE
DÉMONSTRATION



DIMENSIONS CARTON (cm)	111 x 90 x 120
QUANTITÉ PAR PALETTE	1
DIMENSIONS PALETTE (cm)	111 x 90 x 120
N. MACHINES CONTENEUR 20'	24
N. MACHINES CONTENEUR 40' (40' HQ)	52



Décélérateur
manuel du
moteur

Roue arrière
avec frein



CARACTÉRISTIQUES GÉNÉRALES

- 4 roues Ø 300mm avec pneumatique à effet mousse
- Moteurs B&S Vanguard 31 CV
- Pompe triplex Comet TW 700
- Réducteur (pompe 1560 tr/min)
- Démarrage électrique
- Dispositif de sécurité manque d'huile moteur
- Décélérateur manuel
- Soupape de pression progressive en acier inoxydable
- avec dispositif EASY-START
- Manomètre avec boîtier en acier inoxydable
- Soupape de sécurité
- Vanne thermostatique
- Grand filtre à eau à cartouche à l'entrée de la pompe
- Option d'aspiration d'eau depuis un réservoir externe (pompes auto-amorçantes)
- Convient pour un usage professionnel intensif

CARACTÉRISTIQUES TECHNIQUES

CODE	MODÈLE	POMPE	MAX		WORK		WORK		kg	(L x W x H) cm	€	
			bar	MPa	bar	MPa	l/h	HP				kW
9058 0050	FDX Xtreme 15/700 Vanguard B&S 31 HP	TW Premium 700	730	73	100÷700	10÷70	340÷900	31,0	23,1	150	100 x 82 x 85	19.520

ÉQUIPEMENT STANDARD



Pistolet avec lance GC 1100 THP

CARACTÉRISTIQUES TECHNIQUES					MODÈLES COMPATIBLES	PRIX
l/min	ENTRÉE	SORTIE	bar	CODE	9058 0050	€
60	M24x1,5 DKO M	1/4" NPT F	1000	2410 0281		



Buse à jet plat fileté 1000 bar en inox/tungsten

CARACTÉRISTIQUES TECHNIQUES				MODÈLES COMPATIBLES	PRIX
ENTRÉE	Ø		CODE	9058 0050	€
1/4" NPT M	025	15	3400 0804		



Flexible haute pression avec raccord rapide M24 x 1,5 DKO

CARACTÉRISTIQUES TECHNIQUES				MODÈLES COMPATIBLES	PRIX
ENTRÉE	SORTIE	m	CODE	9058 0050	€
M24x1,5 DKO F	M24x1,5 DKO F	20 - R2 3/8"	3208 1466		



Filtre d'arrivée d'eau autonettoyant

CARACTÉRISTIQUES TECHNIQUES				MODÈLES COMPATIBLES	PRIX
ENTRÉE	SORTIE	mesh	CODE	9058 0050	€
G 1" F	G 1" F	80	1002 0241		



Cartouche pour filtre arrivée d'eau

CARACTÉRISTIQUES TECHNIQUES				MODÈLES COMPATIBLES	PRIX
ENTRÉE	SORTIE	mesh	CODE	9058 0050	€
-	-	80	1002 0242		



Manchette de protection

CARACTÉRISTIQUES TECHNIQUES		MODÈLES COMPATIBLES	PRIX
MATIÈRE	CODE	9058 0050	€
Kevlar	2416 0402		

ACCESSOIRES EN OPTION



Buse à jet plat fileté en inox/tungsten

CARACTÉRISTIQUES TECHNIQUES				MODÈLES COMPATIBLES	PRIX
ENTRÉE	Ø		CODE	9058 0050	€
1/4" NPT M	025	0	3400 0802		160,90



Raccord pour tête rotajet

CARACTÉRISTIQUES TECHNIQUES				MODÈLES COMPATIBLES	PRIX
ENTRÉE	SORTIE	MATIÈRE	CODE	9058 0050	€
1/4 NPT M	1/4 BSP M	INOX	5027 0102		135,00



Tête rotajet en inox - 1/4 BSP-F

CARACTÉRISTIQUES TECHNIQUES				MODÈLES COMPATIBLES	PRIX
ENTRÉE	bar	Ø	CODE	9058 0050	€
1/4 BSP F	800	25	3217 0376		1.440,90



Kit système de sablage complet avec canne d'aspiration réglable, flexible d'aspiration et raccord rapide M24 x 1,5 DKO

CARACTÉRISTIQUES TECHNIQUES				MODÈLES COMPATIBLES	PRIX
ENTRÉE	bar	mm	CODE	9058 0050	€
G 1/4" F *	600	580	3217 0388		982,80

* required nipple for rotating nozzle head, code 5027 0102



Raccord pour rallonge de flexible haute pression M24 x 1,5 DKO

CARACTÉRISTIQUES TECHNIQUES				MODÈLES COMPATIBLES	PRIX
ENTRÉE	SORTIE	MATIÈRE	CODE	9058 0050	€
M24x1,5 DKO M	M24x1,5 DKO M	INOX	2803 0745		108,20



Clapet d'arrêt H.P. à pédale avec kit de nettoyage canalisation 25 m avec raccord rapide M24 x 1.5 DKO (600 Bar)

CARACTÉRISTIQUES TECHNIQUES				MODÈLES COMPATIBLES	PRIX
ENTRÉE	SORTIE	bar	CODE	9058 0050	€
M24X1,5 DKO M	M24X1,5 DKO F	600	3045 0046		2.168,90



Équipement de protection individuelle

CARACTÉRISTIQUES TECHNIQUES			MODÈLES COMPATIBLES	PRIX
bar	Description	CODE	9058 0050	€
1000	EPI	-		Voir tarif EPI



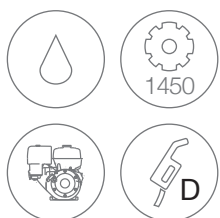

FDX XTREME XL

PREMIUM

SELF-PRIMING
PUMPS 



TW Premium
Self-priming pump.



TW 500 Premium

Enrouleur en option



Pompes avec 3 pistons en céramique et culasse en laiton



DIMENSIONS CARTON (cm)	145 x 105 x 130
QUANTITÉ PAR PALETTE	1
DIMENSIONS PALETTE (cm)	145 x 105 x 130
N. MACHINES CONTENEUR 20'	16
N. MACHINES CONTENEUR 40' (40' HQ)	32



Décélérateur manuel du moteur

Grand filtre à eau autonettoyant à cartouche à l'entrée de la pompe

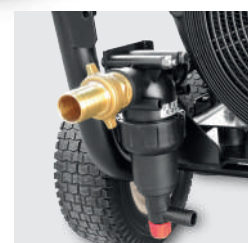

CARACTÉRISTIQUES GÉNÉRALES

- 4 roues solides Ø350mm
- Moteur Kohler KDW1003 Diesel à refroidissement liquide (26 CV)
- Pompes Comet Premium TW/TW500
- Réducteur (pompe 1450 tr/min)
- Démarrage électrique
- Dispositif de sécurité manque d'huile moteur
- Compteur horaire
- Décélérateur manuel
- Soupape de pression progressive en acier inoxydable avec dispositif EASY START
- Vanne thermostatique
- Grand filtre à eau à cartouche à l'entrée de la pompe
- Option d'aspiration d'eau depuis un réservoir externe (pompes auto-amorçantes)
- Convient pour un usage professionnel intensif

CARACTÉRISTIQUES TECHNIQUES

CODE	MODÈLES	POMPES											
			bar	MPa	bar	MPa	l/h	HP	kW	(L x W x H) cm			
9058 0301	FDX Xtreme XL 16/500	TW Premium 500	520	52	100÷500	10÷50	430÷960	26,0	19,3	250	137 x 85 x 102	17.546	
9058 0302	FDX Xtreme XL 20/400	TW Premium 500	415	41,5	100÷400	10÷40	600÷1200	26,0	19,3	250	137 x 85 x 102	17.546	
9058 0303	FDX Xtreme XL 23/350	TW Premium	360	36	50÷350	5÷35	500÷1380	26,0	19,3	250	137 x 85 x 102	17.201	
9058 0304	FDX Xtreme XL 30/280	TW Premium	280	28	50÷270	5÷27	770÷1800	26,0	19,3	250	137 x 85 x 102	17.201	
9058 0305	FDX Xtreme XL 42/200	TW Premium	200	20	30÷190	3÷19	1000÷2520	26,0	19,3	250	137 x 85 x 102	17.201	

ÉQUIPEMENT STANDARD



Pistolet GH 501 en inox avec raccord rapide 600 bar

CARACTÉRISTIQUES TECHNIQUES					MODÈLES COMPATIBLES					PRIX
l/min	ENTRÉE	SORTIE	bar	CODE	9058 0301	9058 0302	9058 0303	9058 0304	9058 0305	€
60	M24x1,5M	M24x1,5F	700	2410 0220						603,20



Lance inox avec poignée ajustable

CARACTÉRISTIQUES TECHNIQUES				MODÈLES COMPATIBLES					PRIX
ENTRÉE	SORTIE	mm	CODE	9058 0301	9058 0302	9058 0303	9058 0304	9058 0305	€
M24x1,5 M	1/4" F NPT	1220	3301 1401						248,50



Buse inox avec insert en céramique jet droit 350/500 bar (disponible sur demande en inox/tungsten)

CARACTÉRISTIQUES TECHNIQUES				MODÈLES COMPATIBLES					PRIX
ENTRÉE	Ø		CODE	9058 0301	9058 0302	9058 0303	9058 0304	9058 0305	€
1/4" NPT M	030	15 - 500 bar	3400 0614						129,50
1/4" NPT M	043	15	3400 0717						14,60
1/4" NPT M	050	25	3400 0652						27,10
1/4" NPT M	075	25	3400 0761						27,10
1/4" NPT M	13	25	3400 0655						27,10



Flexible haute pression avec raccord rapide

CARACTÉRISTIQUES TECHNIQUES				MODÈLES COMPATIBLES					PRIX
ENTRÉE	SORTIE	m	CODE	9058 0301	9058 0302	9058 0303	9058 0304	9058 0305	€
M24x1,5 F	M 24x1,5 F	20 - R2 3/8" 600 bar	3301 1226						695,00
M24x1,5 F	M 24x1,5 F	20 - R2 3/8" 400 bar	3301 1270						511,30
M24x1,5 F	M 24x1,5 F	20 - R2 1/2" 300 bar	3301 1268						564,00



Filtre d'arrivée d'eau autonettoyant

CARACTÉRISTIQUES TECHNIQUES				MODÈLES COMPATIBLES					PRIX
ENTRÉE	SORTIE	mesh	CODE	9058 0301	9058 0302	9058 0303	9058 0304	9058 0305	€
G 1" F	G 1" F	80	1002 0241						31,70



Cartouche pour filtre arrivée d'eau

CARACTÉRISTIQUES TECHNIQUES				MODÈLES COMPATIBLES					PRIX
ENTRÉE	SORTIE	mesh	CODE	9058 0301	9058 0302	9058 0303	9058 0304	9058 0305	€
-	-	80	5027 0088						15,90

ACCESSOIRES EN OPTION



Buse céramique jet droit 350/500 Bar (disponible en inox-tungsten sur demande)

CARACTÉRISTIQUES TECHNIQUES				MODÈLES COMPATIBLES					PRIX
ENTRÉE	Ø		CODE	9058 0301	9058 0302	9058 0303	9058 0304	9058 0305	€
1/4" NPT M	030	0	3400 0619						129,50
1/4" NPT M	040	0	3400 0620						129,50
1/4" NPT M	050	0	3400 0622						129,50
1/4" NPT M	075	0	3400 0623						27,10
1/4" NPT M	15	0	3400 0626						27,10



Lance inox rotajet 1200mm avec raccord rapide M24 x 1.5 (600 Bar)

CARACTÉRISTIQUES TECHNIQUES				MODÈLES COMPATIBLES					PRIX
ENTRÉE	Ø	bar	CODE	9058 0301	9058 0302	9058 0303	9058 0304	9058 0305	€
M24x1,5 M	030 inox	600	3301 1544						1.278,50
M24x1,5 M	045 inox	600	3301 1547						1.278,50
M24x1,5 M	050 inox	600	3301 1327						1.278,50
M24x1,5 M	075 laiton	400	3301 1548						462,00
M24x1,5 M	15 laiton	400	3301 1550						509,10



Raccord pour tête rotajet

CARACTÉRISTIQUES TECHNIQUES				MODÈLES COMPATIBLES					PRIX
ENTRÉE	SORTIE	MATERIAL	CODE	9058 0301	9058 0302	9058 0303	9058 0304	9058 0305	€
1/4 NPT M	1/4 BSP M	INOX	5027 0102						135,00



Tête rotajet G 1/4" F (max. temp. 100°C) (insert en tungsten)

CARACTÉRISTIQUES TECHNIQUES				MODÈLES COMPATIBLES					PRIX
ENTRÉE	Ø	bar	CODE	9058 0301	9058 0302	9058 0303	9058 0304	9058 0305	€
G 1/4" F	030 inox	600	3217 0331						1.024,30
G 1/4" F	045 inox	600	3217 0328						1.024,30
G 1/4" F	050 inox	600	3217 0329						1.024,30



Tête rotajet G 1/4" F (max. temp. 100°C) (insert en céramique)

CARACTÉRISTIQUES TECHNIQUES				MODÈLES COMPATIBLES					PRIX
ENTRÉE	Ø	bar	CODE	9058 0301	9058 0302	9058 0303	9058 0304	9058 0305	€
G 1/4" F	075 laiton	400	3217 0325						182,60
G 1/4" F	15 laiton	400	3217 0286						230,40



Kit système de sablage 500 Bar complet avec canne d'aspiration réglable, flexible d'aspiration et raccord rapide M24 x 1.5

CARACTÉRISTIQUES TECHNIQUES				MODÈLES COMPATIBLES					PRIX
ENTRÉE	bar	Ø	CODE	9058 0301	9058 0302	9058 0303	9058 0304	9058 0305	€
M24x1,5 M	500	030	3301 1450						998,50
M24x1,5 M	500	040	3301 1333						998,50
M24x1,5 M	500	050	3301 1334						998,50
M24x1,5 M	500	080	3301 1335						998,50
M24x1,5 M	500	090	3301 1336						998,50



Rallonge de flexible haute pression avec raccord rapide M24 x 1.5

CARACTÉRISTIQUES TECHNIQUES				MODÈLES COMPATIBLES					PRIX
ENTRÉE	SORTIE	m	CODE	9058 0301	9058 0302	9058 0303	9058 0304	9058 0305	€
M 24x1,5 F	M 24x1,5 M	20 - R2 3/8" 600 bar	3301 1255						655,80
M 24x1,5 F	M 24x1,5 M	20 - R2 3/8" 400 bar	3301 1271						476,60
M 24x1,5 F	M 24x1,5 M	20 - R2 1/2" 300 bar	3301 1269						514,70



Équipement de protection individuelle

CARACTÉRISTIQUES TECHNIQUES				MODÈLES COMPATIBLES					PRIX
Description	bar	-	CODE	9058 0301	9058 0302	9058 0303	9058 0304	9058 0305	€
EPI	500	-	-						Voir tarif EPI



Kit de nettoyage canalisation 25 m avec raccord rapide M24 x 1.5 (600 Bar)



Clapet d'arrêt H.P. à pédale (500 Bar)



Kit enrouleur acier de flexible haute pression avec raccord rapide M24x1,5 - avec flexible

BLEU anti-trace

CARACTÉRISTIQUES TECHNIQUES				MODÈLES COMPATIBLES					PRIX
ENTRÉE	bar	l/min	CODE	9058 0301	9058 0302	9058 0303	9058 0304	9058 0305	€
M24x1,5 M	600	10 ÷ 15	3045 0050						594,20
M24x1,5 M	600	16 ÷ 29	3045 0051						594,20
M24x1,5 M	600	30 ÷ 42	3045 0052						594,20

CARACTÉRISTIQUES TECHNIQUES				MODÈLES COMPATIBLES					PRIX
ENTRÉE	SORTIE	bar	CODE	9058 0301	9058 0302	9058 0303	9058 0304	9058 0305	€
M 24x1,5 M	M 24x1,5 F	500	0608 0071						1.321,10

CARACTÉRISTIQUES TECHNIQUES				MODÈLES COMPATIBLES					PRIX
Type de flexible	m	SORTIE	CODE	9058 0301	9058 0302	9058 0303	9058 0304	9058 0305	€
R2-3/8" - 600 bar	20	M 24x1,5 F	SUR DEMANDE						-
R2-1/2" - 300 bar	20	M 24x1,5 F	SUR DEMANDE						-

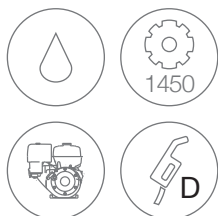

PREMIUM



FDX XTREME XL 700 bar



TW 700 bar

Pompe triplex avec culasse en acier inoxydable

Roue arrière avec frein

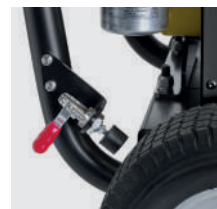

VIDÉO DE DÉMONSTRATION



DIMENSIONS CARTON (cm)	145 x 105 x 130
QUANTITÉ PAR PALETTE	1
DIMENSIONS PALETTE (cm)	145 x 105 x 130
N. MACHINES CONTENEUR 20'	16
N. MACHINES CONTENEUR 40' (40' HQ)	32



Décélérateur manuel du moteur

Grand filtre à eau autonettoyant à cartouche à l'entrée de la pompe



CARACTÉRISTIQUES GÉNÉRALES

- Dispositif manque d'eau à l'entrée de la pompe
- 4 roues solides Ø350mm
- Moteur Kohler KDW1003 Diesel à refroidissement liquide (26 CV)
- Pompe triplex Comet TW700
- Réducteur (pompe 1450 tr/min)
- Démarrage électrique
- Dispositif de sécurité manque d'huile moteur
- Compteur horaire
- Décélérateur manuel
- Soupape de pression progressive en acier inoxydable avec dispositif EASY START
- Manomètre avec boîtier en acier inoxydable
- Soupape de sécurité
- Vanne thermostatique
- Grand filtre à eau à cartouche à l'entrée de la pompe
- Convient pour un usage professionnel intensif

CARACTÉRISTIQUES TECHNIQUES

CODE	MODÈLE	POMPE	MAX		WORK		WORK		kg	(L x W x H) cm	€	
			bar	MPa	bar	MPa	l/h	HP				kW
9058 0307	FDX Xtreme XL 13/700	TW Premium 700	730	73	100÷700	10÷70	300÷780	26,0	19,3	250	137 x 85 x 102	23.390

ÉQUIPEMENT STANDARD



Pistolet avec lance GC 1100 THP

CARACTÉRISTIQUES TECHNIQUES					MODÈLES COMPATIBLES	PRIX
l/min	ENTRÉE	SORTIE	bar	CODE	9058 0307	€
60	M24x1,5 DKO M	1/4" NPT F	1000	2410 0281		



Buse à jet plat fileté 1000 bar en inox/tungsten

CARACTÉRISTIQUES TECHNIQUES				MODÈLES COMPATIBLES	PRIX
ENTRÉE	Ø		CODE	9058 0307	€
1/4" NPT M	020	15	3400 0803		



Flexible haute pression avec raccord rapide M24 x 1,5 DKO

CARACTÉRISTIQUES TECHNIQUES				MODÈLES COMPATIBLES	PRIX
ENTRÉE	SORTIE	m	CODE	9058 0307	€
M24x1,5 DKO F	M24x1,5 DKO F	20 - R2 3/8"	3208 1466		



Filtre d'arrivée d'eau autonettoyant

CARACTÉRISTIQUES TECHNIQUES				MODÈLES COMPATIBLES	PRIX
ENTRÉE	SORTIE	mesh	CODE	9058 0307	€
G 1" F	G 1" F	80	1002 0241		



Cartouche pour filtre arrivée d'eau

CARACTÉRISTIQUES TECHNIQUES				MODÈLES COMPATIBLES	PRIX
ENTRÉE	SORTIE	mesh	CODE	9058 0307	€
-	-	80	5027 0088		



Manchette de protection

CARACTÉRISTIQUES TECHNIQUES		MODÈLES COMPATIBLES	PRIX
MATIÈRE	CODE	9058 0307	€
Kevlar	2416 0402		

ACCESSOIRES EN OPTION



Buse à jet plat fileté en inox/tungsten

CARACTÉRISTIQUES TECHNIQUES				MODÈLES COMPATIBLES	PRIX
ENTRÉE	Ø		CODE	9058 0307	€
1/4 NPT-M	020	0	3400 0801		180,60



Raccord pour tête rotajet

CARACTÉRISTIQUES TECHNIQUES				MODÈLES COMPATIBLES	PRIX
ENTRÉE	SORTIE	MATIÈRE	CODE	9058 0307	€
1/4 NPT-M	1/4 BSP-M	INOX	5027 0102		135,00



Tête rotajet en inox - 1/4 BSP-F

CARACTÉRISTIQUES TECHNIQUES				MODÈLES COMPATIBLES	PRIX
ENTRÉE	bar	Ø	CODE	9058 0307	€
1/4 BSP-F	800	020	3217 0375		1.440,90



Kit système de sablage complet avec canne d'aspiration réglable, flexible d'aspiration et raccord rapide M24 x 1,5 DKO

CARACTÉRISTIQUES TECHNIQUES				MODÈLES COMPATIBLES	PRIX
ENTRÉE	bar	mm	CODE	9058 0307	€
G 1/4" F	600	580	3217 0389		982,80



Raccord pour rallonge de flexible haute pression M24 x 1,5 DKO

CARACTÉRISTIQUES TECHNIQUES				MODÈLES COMPATIBLES	PRIX
ENTRÉE	SORTIE	MATIÈRE	CODE	9058 0307	€
M 24x1,5 DKO F	M 24x1,5 DKO F	INOX	2803 0745		108,20



Clapet d'arrêt H.P. à pédale avec kit de nettoyage canalisation 25 m avec raccord rapide M24 x 1.5 DKO (600 Bar)

CARACTÉRISTIQUES TECHNIQUES				MODÈLES COMPATIBLES	PRIX
ENTRÉE	SORTIE	bar	CODE	9058 0307	€
M 24X1,5 DKO M	M 24X1,5 DKO F	600	3045 0046		2.168,90



Équipement de protection individuelle

CARACTÉRISTIQUES TECHNIQUES			MODÈLES COMPATIBLES	PRIX
bar	Description	CODE	9058 0307	€
1000	EPI	-		Voir tarif EPI







X-SPECIAL HOT WATER SERIES

FONCTIONNEMENT EAU CHAUDE, UTILISÉ POUR RETIRER LES SALETÉS TENACÉS COMME LA PEINTURE, LA GRAISSE ET L'HUILE



Nettoyage des écuries et équipements pour le secteur agricole

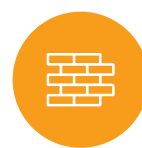

Nettoyage de graffitis des murs et volets



Nettoyage et maintenance du mobilier urbain, des trottoirs et rues



Nettoyage des tuyaux d'égout. Retirer les saletés, moisissures et le calcaire



Nettoyage des machines et des résidus de béton, ciment, gypse et plâtre



Nettoyage de résidus des coques et pales d'hélice de bateaux



Nettoyage des citernes et filtres. Retire la graisse et l'huile des surfaces



Nettoyage de chaussées et des résidus suite à des accidents de la route

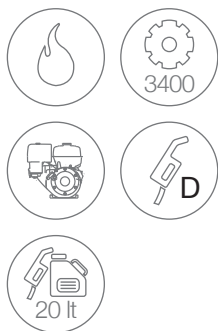

FDX COMPACT CUBE

SKID



ZWD

Pompe triplex Comet **auto-amorçantes**, 3 pistons en céramique, culasse en laiton, bielles en bronze avec vanne de régulation

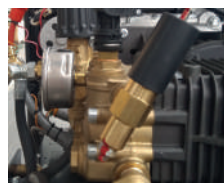

Kit décélérateur du moteur



Panneau de commande professionnel

SELF-PRIMING PUMPS



Chaudière haute performance

20 l de réservoir carburant avec flotteur de niveau et filtre de remplissage

DIMENSIONS CARTON (cm)	1050 x 840 x 950
QUANTITÉ PAR PALETTE	1
DIMENSIONS PALETTE (cm)	1050 x 840 x 950
N. MACHINES CONTENEUR 20'	24
N. MACHINES CONTENEUR 40' (40' HQ)	56

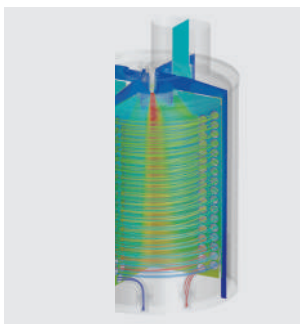

Conçu pour être transporté avec un chariot élévateur

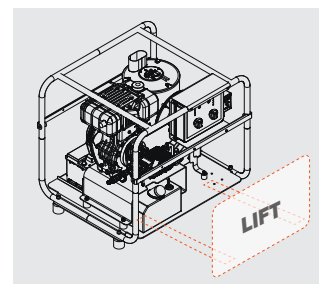

CARACTÉRISTIQUES GÉNÉRALES

- Moteur Yanmar L70V Diesel
- Démarrage électrique
- Température max. 110°C
- Dispositif de sécurité manque d'huile moteur
- Décélérateur automatique pour réduire le nombre de tr/min en mode bypass
- Pompe triplex Comet ZWD **auto-amorçantes** avec pistons en céramique, culasse en laiton et vanne de régulation
- Réservoir de carburant avec flotteur de niveau et filtre de remplissage
- Chaudière verticale à double serpentin avec enveloppe extérieure en acier inoxydable
- Système électronique de réglage de la température avec une température d'eau constante
- Flow-switch operated burner
- Soupape de sécurité
- Protection thermique de la chaudière
- Kit commande de flamme

CARACTÉRISTIQUES TECHNIQUES

CODE	MODÈLES	POMPE	MAX		WORK		WORK	°C	HP kW		kg/h	kg	(L x W x H) cm	€
			bar	MPa	bar	MPa			l/h	°C				
9058 0602	FDX Compact Cube 15/160 D Yanmar L 70 V	ZWD	160	16	30÷150	3÷15	300÷900	110	6,5	4,8	5,8	199	94 x 78 x 82	8.990,00
9058 0601	FDX Compact Cube 13/180 D Yanmar L 70 V	ZWD	180	18	30÷170	3÷17	300÷780	110	6,5	4,8	5,8	199	94 x 78 x 82	8.990,00

ÉQUIPEMENT STANDARD



Pistolet GH 301 avec raccord tournant



Lance coudée avec tête détergent, sans buse



Buse H.P. 1/4" MEG



Flexible haute pression



Filtre arrivée d'eau



Kit décélérateur



Kit contrôle de flamme



Catalyseur de calcaire

CARACTÉRISTIQUES TECHNIQUES					MODÈLES COMPATIBLES		PRIX
l/min	ENTRÉE	SORTIE	bar	CODE	9058 0602	9058 0601	€
45	G 3/8" M	M22x1,5 F	310	2410 0182			61,70

CARACTÉRISTIQUES TECHNIQUES				MODÈLES COMPATIBLES		PRIX
ENTRÉE	SORTIE	mm	CODE	9058 0602	9058 0601	€
M22x1,5 M	1/4" NPT F	700	3301 0787			40,50

CARACTÉRISTIQUES TECHNIQUES				MODÈLES COMPATIBLES		PRIX
IN	Ø		CODE	9058 0602	9058 0601	€
1/4" NPT M	040	25	3400 0702			14,60
1/4" NPT M	060	25	3400 0708			14,60

CARACTÉRISTIQUES TECHNIQUES				MODÈLES COMPATIBLES		PRIX
ENTRÉE	SORTIE	m	CODE	9058 0602	9058 0601	€
M22x1,5 F - Ø14	G 3/8" F	10 - R2 5/16"	3301 0776			184,40

CARACTÉRISTIQUES TECHNIQUES				MODÈLES COMPATIBLES		PRIX
ENTRÉE	SORTIE	mesh	CODE	9058 0602	9058 0601	€
G 1/2" F	G 1/2" F	50	1002 0110			19,90

CARACTÉRISTIQUES TECHNIQUES				MODÈLES COMPATIBLES		PRIX
ENTRÉE	STROKE	bar	CODE	9058 0602	9058 0601	€
G 3/8" M	7 - 14 mm	400	0608 0069			95,20

CARACTÉRISTIQUES TECHNIQUES				MODÈLES COMPATIBLES		PRIX
CODE				9058 0602	9058 0601	€
5018 0081						39,80

CARACTÉRISTIQUES TECHNIQUES				MODÈLES COMPATIBLES		PRIX
ENTRÉE	SORTIE	l/min	CODE	9058 0602	9058 0601	€
G 3/4" M	G 3/4" F	30	0608 0047			72,80

ACCESSOIRES EN OPTION



Pistolet GH 401 avec lance fixe, tête détergent sans buse et raccord tournant



Pistolet GH 401 avec lance rotative, tête détergent sans buse et raccord tournant



Lance double, sans buse



Buse détergent B.P. pour lance double en laiton



Lance rotajet avec buse



Kit système de sablage



Kit système de sablage professionnel



Lance à jet réglable



Brosse rotative 60°C max.



Canon à mousse avec régulateur

CARACTÉRISTIQUES TECHNIQUES					MODÈLES COMPATIBLES		PRIX
l/min	ENTRÉE	SORTIE	bar	CODE	9058 0602	9058 0601	€
40	G 3/8" M	G 1/4" F	400	2410 0275			131,60

CARACTÉRISTIQUES TECHNIQUES					MODÈLES COMPATIBLES		PRIX
l/min	ENTRÉE	SORTIE	bar	CODE	9058 0602	9058 0601	€
40	G 3/8" M	G 1/4" F	400	2410 0124			171,20

CARACTÉRISTIQUES TECHNIQUES				MODÈLES COMPATIBLES		PRIX
ENTRÉE	SORTIE	mm	CODE	9058 0602	9058 0601	€
M22x1,5 M	2x1/4 NPT F	700	3301 0941			83,00

CARACTÉRISTIQUES TECHNIQUES				MODÈLES COMPATIBLES		PRIX
ENTRÉE	Ø		CODE	9058 0602	9058 0601	€
1/4" NPT M	60	50	3400 0391			14,60

CARACTÉRISTIQUES TECHNIQUES				MODÈLES COMPATIBLES		PRIX
ENTRÉE	mm	Ø	CODE	9058 0602	9058 0601	€
M22x1,5 M	560	040	3301 0777			99,80
M22x1,5 M	560	060	3301 0897			99,80

CARACTÉRISTIQUES TECHNIQUES				MODÈLES COMPATIBLES		PRIX
ENTRÉE	mm	Ø	CODE	9058 0602	9058 0601	€
M22x1,5 M	435 / 500	040	3301 0772			246,10
M22x1,5 M	435 / 500	080	3301 0972			246,10

CARACTÉRISTIQUES TECHNIQUES				MODÈLES COMPATIBLES		PRIX
ENTRÉE	mm	Ø	CODE	9058 0602	9058 0601	€
M22x1,5 M	580 / 700	040	3301 1219			987,30
M22x1,5 M	580 / 700	055	3301 0864			987,30

CARACTÉRISTIQUES TECHNIQUES				MODÈLES COMPATIBLES		PRIX
ENTRÉE	mm	Ø	CODE	9058 0602	9058 0601	€
M22x1,5 M	700	040	3301 0909			57,90
M22x1,5 M	700	060	3301 1094			57,90

CARACTÉRISTIQUES TECHNIQUES				MODÈLES COMPATIBLES		PRIX
ENTRÉE	bar	l/min	CODE	9058 0602	9058 0601	€
M22x1,5 M	20	20	1413 0030			103,00

CARACTÉRISTIQUES TECHNIQUES				MODÈLES COMPATIBLES		PRIX
ENTRÉE	l/min	°C	CODE	9058 0602	9058 0601	€
M22x1,5 M	20	60	3301 0901			111,20



Kit nettoyage canalisation



Rallonge flexible haute pression



Kit alimentation d'eau



Enrouleur avec flexible haute pression



Kit injecteur produit

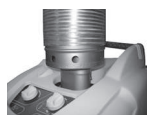

Conduit de fumée (diam. 200 mm)

CARACTÉRISTIQUES TECHNIQUES				MODÈLES COMPATIBLES		PRIX
ENTRÉE	m	l/min	CODE	9058 0602	9058 0601	€
M 22x1,5 M long	25	10 ÷ 15	3045 0040			205,70

CARACTÉRISTIQUES TECHNIQUES				MODÈLES COMPATIBLES		PRIX
ENTRÉE	SORTIE	m	CODE	9058 0602	9058 0601	€
M22x1,5	M22x1,5	10 - R2 5/16"	3301 0985			188,80
M22x1,5	M22x1,5	10 - R2 3/8"	3301 0946			213,30

CARACTÉRISTIQUES TECHNIQUES				MODÈLES COMPATIBLES		PRIX
ENTRÉE	SORTIE	m	CODE	9058 0602	9058 0601	€
Ø 18	Ø 23	8	3299 0019			73,40

CARACTÉRISTIQUES TECHNIQUES				MODÈLES COMPATIBLES		PRIX
Type de flexible	m	SORTIE	CODE	9058 0602	9058 0601	€
R2 - 5/16"	15	G 3/8" F	SUR DEMANDE			-
R2 3/8"	15	G 3/8" F	SUR DEMANDE			-

CARACTÉRISTIQUES TECHNIQUES				MODÈLES COMPATIBLES		PRIX
ENTRÉE	SORTIE	Ø	CODE	9058 0602	9058 0601	€
M22x1,5 F - Ø14	M22x1,5 M - Ø14	2,1	3410 0372			58,20

CARACTÉRISTIQUES TECHNIQUES				MODÈLES COMPATIBLES		PRIX
Ø	kg	-	CODE	9058 0602	9058 0601	€
200	1,4	-	0466 0055			89,60

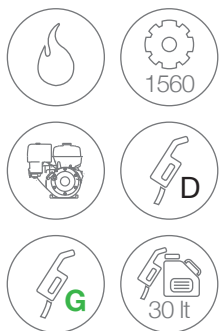

FDX HOT CUBE

SKID · ROUES



FW2

Pompe avec 3 pistons en céramique et culasse en laiton

UNIQUEMENT SUR VERSIONS ROUES

Bac tampon avec flotteur équipé d'une pompe anti-calcaire.

Réservoir produit de 2,5 l



SELF-PRIMING PUMPS

(uniquement sur versions skid)



VIDÉO DE DÉMONSTRATION



UNIQUEMENT SUR VERSIONS ROUES

VERSIONS SKID

DIMENSIONS CARTON (cm)	136 x 105 x 120
QUANTITÉ PAR PALETTE	1
DIMENSIONS PALETTE (cm)	136 x 105 x 120
N. MACHINES CONTENEUR 20'	16
N. MACHINES CONTENEUR 40' (40' HQ)	34



UNIQUEMENT SUR VERSIONS SKID

Système de pompage d'eau direct avec filtre autonettoyant et dispositif anticalcaire ionique.

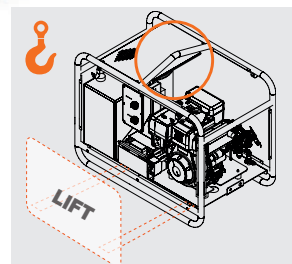

CARACTÉRISTIQUES GÉNÉRALES

- Nettoyeur haute pression professionnel à eau chaude pour les utilisations sans branchement au réseau électrique
- Moteur Honda GX 390 (modèles essence) ou Moteurs Yanmar L100V (modèles diesel)
- Démarrage électrique
- Dispositif de sécurité manque d'huile moteur
- Décélérateur automatique pour réduire le nombre de tr/min en mode bypass
- Réducteur
- Réservoir de carburant avec flotteur de niveau et filtre de remplissage
- Vanne de réglage de pression professionnelle à pression progressive
- Chaudière verticale à double serpentin avec enveloppe extérieure en acier inoxydable
- Système électronique de réglage de la température avec une température d'eau constante
- Certification PED 2014/68/CE cat. II
- Brûleur à commutateur de débit
- Soupape de sécurité
- Protection thermique de la chaudière
- Kit de contrôle de flamme

CARACTÉRISTIQUES TECHNIQUES

CODE	MODÈLES	POMPE	MAX		WORK		WORK	°C	HP kW	kg/h	kg	(L x W x H) cm	€
			bar	MPa	bar	MPa							
ROUES													
9058 0501	FDX Hot Cube 16/200 D Yanmar L 100 V	FW2	200	20	30>190	3>19	330>960	85>140	9,3 6,8	6,3	230	120 x 93 x 108	10.930
9058 0502	FDX Hot Cube 16/200 B Honda GX 390	FW2	200	20	30>190	3>19	330>960	85>140	13 9,7	6,3	200	120 x 93 x 108	10.210
9058 0503	FDX Hot Cube 21/160 D Yanmar L 100 V	FW2	160	16	30>150	3>15	560>1260	85>140	9,3 6,8	7,9	230	120 x 93 x 108	11.180
9058 0504	FDX Hot Cube 21/160 B Honda GX 390	FW2	160	16	30>150	3>15	560>1260	85>140	13 9,7	7,9	200	120 x 93 x 108	10.450
SKID													
9058 0513	FDX Hot Cube 16/200 D Yanmar L 100 V	FW2	200	20	30>190	3>19	330>960	85>140	9,3 6,8	6,3	230	120 x 93 x 108	10.490
9058 0512	FDX Hot Cube 16/200 B Honda GX 390	FW2	200	20	30>190	3>19	330>960	85>140	13 9,7	6,3	200	120 x 93 x 108	9.800
9058 0511	FDX Hot Cube 21/160 D Yanmar L 100 V	FW2	160	16	30>150	3>15	560>1260	85>140	9,3 6,8	7,9	230	120 x 93 x 108	10.720

ÉQUIPEMENT STANDARD



Pistolet GH 401 avec raccord tournant (2 joints toriques)



Lance double, sans buse



Buse H.P. 1/4" MEG



Buse détergent B.P. pour lance double en laiton



Flexible haute pression



Kit décélérateur



Kit contrôle de flamme

CARACTÉRISTIQUES TECHNIQUES					MODÈLES COMPATIBLES							PRIX
l/min	ENTRÉE	SORTIE	bar	CODE	9058 0501	9058 0502	9058 0503	9058 0504	9058 0513	9058 0512	9058 0511	€
40	G 3/8" M	M22x1,5F long	400	2410 0277								70,10

CARACTÉRISTIQUES TECHNIQUES				MODÈLES COMPATIBLES							PRIX
ENTRÉE	SORTIE	mm	CODE	9058 0501	9058 0502	9058 0503	9058 0504	9058 0513	9058 0512	9058 0511	€
M 22x1,5	2x1/4 NPT	700	3301 0941								83,00

CARACTÉRISTIQUES TECHNIQUES				MODÈLES COMPATIBLES							PRIX
ENTRÉE	Ø	∠	CODE	9058 0501	9058 0502	9058 0503	9058 0504	9058 0513	9058 0512	9058 0511	€
1/4" NPT M	045	25	3400 0703								14,60
1/4" NPT M	070	25	3400 0711								14,60

CARACTÉRISTIQUES TECHNIQUES				MODÈLES COMPATIBLES							PRIX
ENTRÉE	Ø	∠	CODE	9058 0501	9058 0502	9058 0503	9058 0504	9058 0513	9058 0512	9058 0511	€
1/4" NPT M	60	50	3400 0391								14,60

CARACTÉRISTIQUES TECHNIQUES				MODÈLES COMPATIBLES							PRIX
ENTRÉE	SORTIE	m	CODE	9058 0501	9058 0502	9058 0503	9058 0504	9058 0513	9058 0512	9058 0511	€
M22x1,5 F - Ø14	G 3/8" F	10 - R2 5/16"	3301 0776								184,40
M22x1,5 F - Ø14	G 3/8" F	10 - R2 3/8"	3301 0944								209,10

CARACTÉRISTIQUES TECHNIQUES				MODÈLES COMPATIBLES							PRIX
ENTRÉE	STROKE	bar	CODE	9058 0501	9058 0502	9058 0503	9058 0504	9058 0513	9058 0512	9058 0511	€
G 3/8" M	7 - 14 mm	400	0608 0069								95,20

CARACTÉRISTIQUES TECHNIQUES				MODÈLES COMPATIBLES							PRIX
CODE				9058 0501	9058 0502	9058 0503	9058 0504	9058 0513	9058 0512	9058 0511	€
5018 0081											39,80

ÉQUIPEMENT STANDARD



Filtre arrivée d'eau en laiton (uniquement sur versions roues)



Filtre d'arrivée d'eau autonettoyant



Cartouche pour filtre arrivée d'eau

CARACTÉRISTIQUES TECHNIQUES				MODÈLES COMPATIBLES						PRIX	
ENTRÉE	SORTIE	mesh	CODE	9058 0501	9058 0502	9058 0503	9058 0504	9058 0513	9058 0512	9058 0511	€
G 3/4" F	G 3/4" F	50	1002 0159								28,90

CARACTÉRISTIQUES TECHNIQUES				MODÈLES COMPATIBLES						PRIX	
ENTRÉE	SORTIE	mesh	CODE	9058 0501	9058 0502	9058 0503	9058 0504	9058 0513	9058 0512	9058 0511	€
G 1" F	G 1" F	50	1002 0238								31,70

CARACTÉRISTIQUES TECHNIQUES				MODÈLES COMPATIBLES						PRIX	
ENTRÉE	SORTIE	mesh	CODE	9058 0501	9058 0502	9058 0503	9058 0504	9058 0513	9058 0512	9058 0511	€
-	-	50	1002 0239								9,60

ACCESSOIRES EN OPTION



Kit panneaux protectifs



Pistolet GH 401 avec lance fixe, tête détergent sans buse et raccord tournant



Pistolet GH 401 avec lance rotative, tête détergent sans buse et raccord tournant



Lance coudée avec tête détergent, sans buse



Lance rotajet avec buse



Kit système de sablage



Kit système de sablage professionnel

CARACTÉRISTIQUES TECHNIQUES		MODÈLES COMPATIBLES						PRIX	
MATIÈRE	CODE	9058 0501	9058 0502	9058 0503	9058 0504	9058 0513	9058 0512	9058 0511	€
INOX	5018 0121								1.1717,56

CARACTÉRISTIQUES TECHNIQUES					MODÈLES COMPATIBLES						PRIX	
l/min	ENTRÉE	SORTIE	bar	CODE	9058 0501	9058 0502	9058 0503	9058 0504	9058 0513	9058 0512	9058 0511	€
40	G 3/8" M	G 1/4" F	400	2410 0275								131,60

CARACTÉRISTIQUES TECHNIQUES					MODÈLES COMPATIBLES						PRIX	
l/min	ENTRÉE	SORTIE	bar	CODE	9058 0501	9058 0502	9058 0503	9058 0504	9058 0513	9058 0512	9058 0511	€
40	G 3/8" M	G 1/4" F	400	2410 0124								171,20

CARACTÉRISTIQUES TECHNIQUES				MODÈLES COMPATIBLES						PRIX	
ENTRÉE	SORTIE	mm	CODE	9058 0501	9058 0502	9058 0503	9058 0504	9058 0513	9058 0512	9058 0511	€
M22x1,5 M	1/4" NPT F	800	3301 0976								43,60

CARACTÉRISTIQUES TECHNIQUES				MODÈLES COMPATIBLES						PRIX	
ENTRÉE	mm	Ø	CODE	9058 0501	9058 0502	9058 0503	9058 0504	9058 0513	9058 0512	9058 0511	€
M22x1,5 M	560	045	3301 0782								99,80
M22x1,5 M	560	070	3301 0899								99,80

CARACTÉRISTIQUES TECHNIQUES				MODÈLES COMPATIBLES						PRIX	
ENTRÉE	mm	Ø	CODE	9058 0501	9058 0502	9058 0503	9058 0504	9058 0513	9058 0512	9058 0511	€
M22x1,5 M	435 / 500	040	3301 0772								246,10
M22x1,5 M	435 / 500	080	3301 0972								246,10

CARACTÉRISTIQUES TECHNIQUES				MODÈLES COMPATIBLES						PRIX	
ENTRÉE	mm	Ø	CODE	9058 0501	9058 0502	9058 0503	9058 0504	9058 0513	9058 0512	9058 0511	€
M22x1,5 M	580 / 700	055	3301 0864								987,30
M22x1,5 M	580 / 700	080	3301 1228								987,30



Lance à jet réglable

CARACTÉRISTIQUES TECHNIQUES				MODÈLES COMPATIBLES							PRIX
ENTRÉE	mm	Ø	CODE	9058 0501	9058 0502	9058 0503	9058 0504	9058 0513	9058 0512	9058 0511	€
M22x1,5 M	700	045	3301 0911								57,90
M22x1,5 M	700	070	3301 1085								57,90



Brosse rotative 60°C max.

CARACTÉRISTIQUES TECHNIQUES				MODÈLES COMPATIBLES							PRIX
ENTRÉE	bar	l/min	CODE	9058 0501	9058 0502	9058 0503	9058 0504	9058 0513	9058 0512	9058 0511	€
M22x1,5 M	20	20	1413 0030								103,00



Canon à mousse avec régulateur

CARACTÉRISTIQUES TECHNIQUES				MODÈLES COMPATIBLES							PRIX
ENTRÉE	l/min	°C	CODE	9058 0501	9058 0502	9058 0503	9058 0504	9058 0513	9058 0512	9058 0511	€
M22x1,5 M	20	60	3301 0901								111,20



Kit nettoyage canalisation

CARACTÉRISTIQUES TECHNIQUES				MODÈLES COMPATIBLES							PRIX
ENTRÉE	m	l/min	CODE	9058 0501	9058 0502	9058 0503	9058 0504	9058 0513	9058 0512	9058 0511	€
M22x1,5 M	25	16 ÷ 21	3045 0036								205,70



Rallonge flexible haute pression

CARACTÉRISTIQUES TECHNIQUES				MODÈLES COMPATIBLES							PRIX
ENTRÉE	SORTIE	m	CODE	9058 0501	9058 0502	9058 0503	9058 0504	9058 0513	9058 0512	9058 0511	€
M22x1,5 M - Ø14	M22x1,5 F - Ø14	10 - R2 5/16"	3301 0985								188,80
M22x1,5 M - Ø14	M22x1,5 F - Ø14	10 - R2 3/8"	3301 0946								213,30



Kit alimentation d'eau

CARACTÉRISTIQUES TECHNIQUES				MODÈLES COMPATIBLES							PRIX
ENTRÉE	SORTIE	m	CODE	9058 0501	9058 0502	9058 0503	9058 0504	9058 0513	9058 0512	9058 0511	€
Ø 18	Ø 23	8	3299 0019								73,40



Enrouleur avec flexible haute pression

CARACTÉRISTIQUES TECHNIQUES				MODÈLES COMPATIBLES							PRIX
Type de flexible	m	SORTIE	CODE	9058 0501	9058 0502	9058 0503	9058 0504	9058 0513	9058 0512	9058 0511	€
R2 3/8"	20	G 3/8" F	7002 0390								1.120,60



Kit injecteur produit

CARACTÉRISTIQUES TECHNIQUES				MODÈLES COMPATIBLES							PRIX
ENTRÉE	SORTIE	Ø	CODE	9058 0501	9058 0502	9058 0503	9058 0504	9058 0513	9058 0512	9058 0511	€
M22x1,5 F - Ø14	M22x1,5 M - Ø14	2,1	3410 0372								58,20
M22x1,5 F - Ø14	M22x1,5 M - Ø14	2,7	3410 0333								72,90

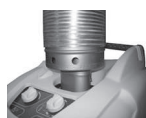

Conduit de fumée (diam. 200 mm)

CARACTÉRISTIQUES TECHNIQUES				MODÈLES COMPATIBLES							PRIX
Ø	kg	-	CODE	9058 0501	9058 0502	9058 0503	9058 0504	9058 0513	9058 0512	9058 0511	€
200	1,4	-	0466 0055								89,60



Clapet d'arrêt H.P. à pédale

CARACTÉRISTIQUES TECHNIQUES				MODÈLES COMPATIBLES							PRIX
ENTRÉE	SORTIE	bar	CODE	9058 0501	9058 0502	9058 0503	9058 0504	9058 0513	9058 0512	9058 0511	€
G 3/8" M	M22x1,5 F	280	0608 0097								1.387,20



Bidon anti-calcaire

CARACTÉRISTIQUES TECHNIQUES				MODÈLES COMPATIBLES							PRIX
l	kg	pH	CODE	9058 0501	9058 0502	9058 0503	9058 0504	9058 0513	9058 0512	9058 0511	€
5	5,0	7	0060 0006								69,50
10	10,0	7	0060 0005								94,60

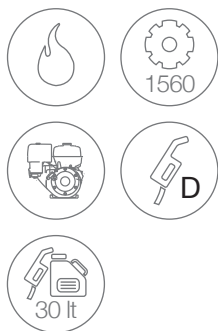

FDX HOT CUBE WK

SKID · ROUES - LAVAGE / DÉSHÉBAGE / VAPEUR

Réservoir de gasoil (30l) avec flotteur de niveau et filtre de remplissage

Trois modalités d'utilisation: désherbage (11 l/min - 5 bar - 95°C) nettoyage à l'eau chaude (21 l/min - 160 bar - 85°C) vapeur (8 l/min - 32 bar - 140°C)



Vanne de régulation pour régler la pression sur la valeur minimale autorisée

SELF-PRIMING PUMPS

(uniquement sur versions skid)



ÉCOLOGIQUE

Aucun danger pour les personnes ou l'environnement



ÉCONOMIQUE

Aucun désherbant à acheter



PAS DE LIMITES MÉTÉOROLOGIQUES

Utilisable quelles que soient les conditions climatiques

AVANT DÉSHÉBAGE



APRÈS DÉSHÉBAGE



DÉSHÉBAGE

11 l/min - 5 bar (95°C)



Système de pompage d'eau direct avec filtre autonettoyant et dispositif anticalcaire ionique.

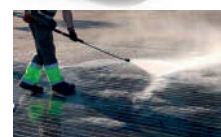

NETTOYAGE À L'EAU CHAUDE

21 l/min - 160 bar (85°C)

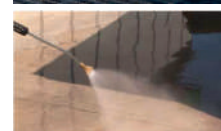

VAPEUR

8 l/min - 32 bar (140°C)

CARACTÉRISTIQUES GÉNÉRALES

- Nettoyeur haute pression professionnel à eau chaude pour les utilisations sans branchement au réseau électrique
- Moteur Yanmar L100V (modèles diesel)
- Démarrage électrique
- Dispositif de sécurité manque d'huile moteur
- Décélérateur automatique pour réduire le nombre de tr/min en mode bypass
- Réducteur
- Réservoir de carburant avec flotteur de niveau et filtre de remplissage
- Vanne de réglage de pression professionnelle à pression progressive
- Chaudière verticale à double serpentin avec enveloppe extérieure en acier inoxydable
- Système électronique de réglage de la température avec une

température d'eau constante

- Certification PED 2014/68/CE cat. II
- Brûleur à commutateur de débit
- Soupape de sécurité
- Protection thermique de la chaudière
- Kit de contrôle de flamme
- Utilisation professionnelle intensive pour l'élimination complète des mauvaises herbes sans l'emploi de pesticides et d'herbicides (désherbage écologique), avec, par conséquent, l'absence de dommages liés aux agents chimiques pour les personnes/les objets et l'environnement.
- Utilisation sûre dans les espaces extérieurs protégés comme les écoles maternelles, les écoles, les hôpitaux et les zones très fréquentées

CARACTÉRISTIQUES TECHNIQUES

CODE	MODÈLES	POMPE	MAX		WORK		WORK	°C	HP	kW	kg/h	kg	(L x W x H) cm
			bar	MPa	bar	MPa	l/h						
ROUES													
9058 0562	FDX Hot Cube 21/160 D Yanmar L 100 N	FW2	160	16	30±150	3÷15	560÷1260	85±140	9,3	6,8	7,9	230	120 x 93 x 108
SKID													
SUR DEMANDE	FDX Hot Cube 21/160 D Yanmar L 100 N	FW2	160	16	30±150	3÷15	560÷1260	85±140	9,3	6,8	7,9	230	120 x 93 x 108

ÉQUIPEMENT STANDARD



Pistolet GH 401 avec raccord tournant
(2 joints toriques)



Lance double, sans buse



Buse H.P. 1/4" MEG



Buse détergent B.P. pour lance double en laiton



Flexible haute pression



Kit décélérateur



Kit contrôle de flamme



Filtre arrivée d'eau en laiton
(uniquement sur versions roues)

CARACTÉRISTIQUES TECHNIQUES					MODÈLES COMPATIBLES	PRIX
l/min	ENTRÉE	SORTIE	bar	CODE	9058 0562	€
40	G 3/8" M	M22x1,5F long	400	2410 0277		70,10
CARACTÉRISTIQUES TECHNIQUES					MODÈLES COMPATIBLES	PRIX
ENTRÉE	SORTIE	mm	CODE	9058 0562	€	
M 22x1,5	2x1/4 NPT	700	3301 0941		83,00	
CARACTÉRISTIQUES TECHNIQUES					MODÈLES COMPATIBLES	PRIX
ENTRÉE	Ø		CODE	9058 0562	€	
1/4" NPT M	Ø70	25	3400 0711		14,60	
CARACTÉRISTIQUES TECHNIQUES					MODÈLES COMPATIBLES	PRIX
ENTRÉE	Ø		CODE	9058 0562	€	
1/4" NPT M	60	50	3400 0391		14,60	
CARACTÉRISTIQUES TECHNIQUES					MODÈLES COMPATIBLES	PRIX
ENTRÉE	SORTIE	m	CODE	9058 0562	€	
M22x1,5 F - Ø14	G 3/8" F	10 - R2 3/8"	3301 0944		209,10	
CARACTÉRISTIQUES TECHNIQUES					MODÈLES COMPATIBLES	PRIX
ENTRÉE	STROKE	bar	CODE	9058 0562	€	
G 3/8" M	7 - 14 mm	400	0608 0069		95,20	
CARACTÉRISTIQUES TECHNIQUES					MODÈLES COMPATIBLES	PRIX
CODE				9058 0562	€	
5018 0081					39,80	
CARACTÉRISTIQUES TECHNIQUES					MODÈLES COMPATIBLES	PRIX
ENTRÉE	SORTIE	mesh	CODE	9058 0562	€	
G 3/4" F	G 3/4" F	50	1002 0159		28,90	

ACCESSOIRES EN OPTION



Pistolet GH 401 avec lance fixe, tête détergent sans buse et raccord tournant



Pistolet GH 401 avec lance rotative, tête détergent sans buse et raccord tournant



Lance coudée avec tête détergent, sans buse



Lance rotajet avec buse



Kit système de sablage



Kit système de sablage professionnel



Lance à jet réglable



Lance avec buse vapeur



Lance de désherbage sur chariot



Lance de désherbage pour angle

CARACTÉRISTIQUES TECHNIQUES					MODÈLES COMPATIBLES	PRIX
l/min	ENTRÉE	SORTIE	bar	CODE	9058 0562	€
40	G 3/8" M	G 1/4" F	400	2410 0275		131,60

CARACTÉRISTIQUES TECHNIQUES					MODÈLES COMPATIBLES	PRIX
l/min	ENTRÉE	SORTIE	bar	CODE	9058 0562	€
40	G 3/8" M	G 1/4" F	400	2410 0124		171,20

CARACTÉRISTIQUES TECHNIQUES				MODÈLES COMPATIBLES	PRIX
ENTRÉE	SORTIE	mm	CODE	9058 0562	€
M22x1,5 M	1/4" NPT F	800	3301 0976		43,60

CARACTÉRISTIQUES TECHNIQUES				MODÈLES COMPATIBLES	PRIX
ENTRÉE	mm	Ø	CODE	9058 0562	€
M22x1,5 M	560	Ø70	3301 0899		99,80

CARACTÉRISTIQUES TECHNIQUES				MODÈLES COMPATIBLES	PRIX
ENTRÉE	mm	Ø	CODE	9058 0562	€
M22x1,5 M	435 / 500	Ø80	3301 0972		246,10

CARACTÉRISTIQUES TECHNIQUES				MODÈLES COMPATIBLES	PRIX
ENTRÉE	mm	Ø	CODE	9058 0562	€
M22x1,5 M	580 / 700	Ø80	3301 1228		987,30

CARACTÉRISTIQUES TECHNIQUES				MODÈLES COMPATIBLES	PRIX
ENTRÉE	mm	Ø	CODE	9058 0562	€
M22x1,5 M	700	Ø70	3301 1085		57,90

CARACTÉRISTIQUES TECHNIQUES				MODÈLES COMPATIBLES	PRIX
ENTRÉE	mm	Ø	CODE	9058 0562	€
M22x1,5 M	700	Ø0,6	3301 1100		61,60

CARACTÉRISTIQUES TECHNIQUES		MODÈLES COMPATIBLES	PRIX
ENTRÉE		9058 0562	€
M22x1,5 M			3301 1593

CARACTÉRISTIQUES TECHNIQUES		MODÈLES COMPATIBLES	PRIX
ENTRÉE		9058 0562	€
M22x1,5 M			3301 1592



Canon à mousse avec régulateur

CARACTÉRISTIQUES TECHNIQUES				MODÈLES COMPATIBLES	PRIX
ENTRÉE	l/min	°C	CODE	9058 0562	€
M22x1,5 M	20	60	3301 0901		111,20



Kit nettoyage canalisation

CARACTÉRISTIQUES TECHNIQUES				MODÈLES COMPATIBLES	PRIX
ENTRÉE	m	l/min	CODE	9058 0562	€
M22x1,5 M	25	16 ÷ 21	3045 0036		205,70



Rallonge flexible haute pression

CARACTÉRISTIQUES TECHNIQUES				MODÈLES COMPATIBLES	PRIX
ENTRÉE	SORTIE	m	CODE	9058 0562	€
M22x1,5 M - Ø14	M22x1,5 F - Ø14	10 - R2 3/8"	3301 0946		213,30



Kit alimentation d'eau

CARACTÉRISTIQUES TECHNIQUES				MODÈLES COMPATIBLES	PRIX
ENTRÉE	SORTIE	m	CODE	9058 0562	€
Ø 18	Ø 23	8	3299 0019		73,40



Enrouleur avec flexible haute pression

CARACTÉRISTIQUES TECHNIQUES				MODÈLES COMPATIBLES	PRIX
Type de flexible	m	SORTIE	CODE	9058 0562	€
R2 3/8"	20	G 3/8" F	7002 0390		1.120,60



Kit injecteur produit

CARACTÉRISTIQUES TECHNIQUES				MODÈLES COMPATIBLES	PRIX
ENTRÉE	SORTIE	Ø	CODE	9058 0562	€
M22x1,5 F - Ø14	M22x1,5 M - Ø14	2,7	3410 0333		72,90



Conduit de fumée (diam. 200 mm)

CARACTÉRISTIQUES TECHNIQUES				MODÈLES COMPATIBLES	PRIX
Ø	kg	-	CODE	9058 0562	€
200	1,4	-	0466 0055		89,60



RED SERIES COMMERCIAL

POUR DES UTILISATIONS SEMI-
PROFESSIONNELLES AVEC UNE
ALIMENTATION ÉLECTRIQUE MONOPHASÉ,
DIMENSIONS COMPACTES MAIS EN MÊME
TEMPS TRÈS EFFICACES



Lavage domestique des
vélos, motos et voitures



Nettoyage et maintenance ordinaire de
petits bateaux



Nettoyage de piscines, même
dans les endroits les plus difficiles
d'accès



Nettoyage des clôtures,
escaliers, allées et mobiliers
extérieurs ou surfaces en bois



Nettoyage des murs, portes,
façades, fenêtres, garages et
carrelages en céramique



Nettoyage et maintenance du
toit et des gouttières

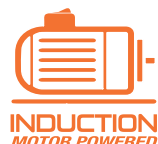
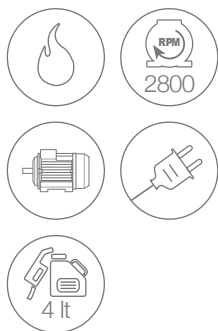

PATRIOT GOLD



KLR GOLD

Pompe avec culasse en laiton (culasse en aluminium sur la PATRIOT 140)

Poignée ergonomique démontable pour faciliter le transport



Supports pour le câble d'alimentation et le flexible haute pression



Double interrupteur: eau froide et eau chaude



Réservoir diesel de 4 litres avec filtre d'entrée et bouchon

DIMENSIONS CARTON (cm)	60 x 49 x 72
QUANTITÉ PAR PALETTE	8
DIMENSIONS PALETTE (cm)	115 x 95 x 165
N. MACHINES CONTENEUR 20'	80
N. MACHINES CONTENEUR 40' (40' HQ)	192

Roues Ø210 mm en plastique avec revêtement caoutchouc



Arrivée d'eau avec filtre à cartouche

CARACTÉRISTIQUES GÉNÉRALES

- Pompe avec 3 pistons axiaux, disposés verticalement avec la pompe en bas et une structure entièrement en métal sans aucun composant structurel en plastique
- Culasse en laiton
- Réservoir diesel de 4 litres avec filtre d'entrée et bouchon
- Dispositif EASY START
- Système Total Stop
- Brûleur vertical avec serpentín en acier à haut rendement thermique
- Moteur auxiliaire pour la ventilation de la chaudière
- Démarrage retardé du brûleur
- Soupape de sécurité
- Protection thermique de la chaudière
- Double interrupteur (eau froide - eau chaude)
- Moteur à induction avec protection thermique

CARACTÉRISTIQUES TECHNIQUES

CODE	MODÈLES	POMPES												
			Ph	V	Hz	bar	MPa	l/h	kW	°C	kg/h	kg	(L x W x H) cm	€
9080 0002	PATRIOT 150 Gold	KLR Gold	1	230	50	150	15	480	2,3	90	1,99	43	58 x 44 x 93	1.365,00

ÉQUIPEMENT STANDARD



Pistolet GH 251 avec protection

CARACTÉRISTIQUES TECHNIQUES					MODÈLES COMPATIBLES	PRIX
l/min	ENTRÉE	SORTIE	bar	CODE	9080 0002	€
30	G 1/4" M	M22x1,5 F	262	2410 0096		44,70



Lance coudée avec protection, sans buse

CARACTÉRISTIQUES TECHNIQUES				MODÈLES COMPATIBLES	PRIX
ENTRÉE	SORTIE	mm	CODE	9080 0002	€
M22x1,5 M	1/4" F NPT	500	3301 1143		22,40



Buse H.P. 1/4" MEG

CARACTÉRISTIQUES TECHNIQUES				MODÈLES COMPATIBLES	PRIX
ENTRÉE	Ø		CODE	9080 0002	€
1/4" NPT M	Ø30	15	3400 0677		14,60



Flexible haute pression

CARACTÉRISTIQUES TECHNIQUES				MODÈLES COMPATIBLES	PRIX
ENTRÉE	SORTIE	m	CODE	9080 0002	€
M22x1,5 F - Ø15	G 1/4" F	8 - R1 1/4"	3208 1300		81,80



Canon à mousse 60°C max.

CARACTÉRISTIQUES TECHNIQUES				MODÈLES COMPATIBLES	PRIX
ENTRÉE	l/min	lt	CODE	9080 0002	€
M22x1,5 M	18	0,3	3301 0795		16,60



Filtre arrivée d'eau en plastique

CARACTÉRISTIQUES TECHNIQUES				MODÈLES COMPATIBLES	PRIX
ENTRÉE	SORTIE	mesh	CODE	9080 0002	€
Ø 15	G 3/4" F	50	1002 0285		10,80

ACCESSOIRES EN OPTION



Kit anti-retour BA10

CARACTÉRISTIQUES TECHNIQUES					MODÈLES COMPATIBLES	PRIX
ENTRÉE	SORTIE	l/min	CODE		9080 0002	€
G 3/4" M	G 3/4" M	35	0608 0049			51,10



Kit raccord rapide arrivée d'eau

CARACTÉRISTIQUES TECHNIQUES					MODÈLES COMPATIBLES	PRIX
ENTRÉE	SORTIE	bar	CODE		9080 0002	€
G 3/4" F	G 3/4" F	10	5002 0024			12,40



Pistolet GH 281 avec régulateur de pression + raccord tournant

CARACTÉRISTIQUES TECHNIQUES					MODÈLES COMPATIBLES	PRIX
l/min	ENTRÉE	SORTIE	bar	CODE	9080 0002	€
15	G 1/4" M	M22x1,5F	310	2410 0246		121,40



Lance rotajet avec buse

CARACTÉRISTIQUES TECHNIQUES					MODÈLES COMPATIBLES	PRIX
ENTRÉE	mm	Ø	CODE		9080 0002	€
M22x1,5 M	560	030	3301 0780			99,80



Kit système de sablage

CARACTÉRISTIQUES TECHNIQUES					MODÈLES COMPATIBLES	PRIX
ENTRÉE	mm	Ø	CODE		9080 0002	€
M22x1,5 M	300 / 500	035	3301 0801			64,50



Brosse rotative 60°C max.

CARACTÉRISTIQUES TECHNIQUES					MODÈLES COMPATIBLES	PRIX
ENTRÉE	bar	l/min	CODE		9080 0002	€
M22x1,5 M	20	20	1413 0033			34,90



Laveur de sol SC 150

CARACTÉRISTIQUES TECHNIQUES					MODÈLES COMPATIBLES	PRIX
ENTRÉE	bar	Ø	CODE		9080 0002	€
M22x1,5 M	170	0,95	3301 1502			128,90



Kit nettoyage canalisation 60°C max.

CARACTÉRISTIQUES TECHNIQUES					MODÈLES COMPATIBLES	PRIX
ENTRÉE	m	l/min	CODE		9080 0002	€
M22x1,5 M	8	6 ÷ 9	3045 0028			118,60
M22x1,5 M	15	6 ÷ 9	3045 0029			143,10



Kit alimentation d'eau

CARACTÉRISTIQUES TECHNIQUES					MODÈLES COMPATIBLES	PRIX
ENTRÉE	SORTIE	m	CODE		9080 0002	€
Ø 18	Ø 23	8	3299 0019			73,40



Catalyseur de calcaire

CARACTÉRISTIQUES TECHNIQUES				MODÈLES COMPATIBLES	PRIX
ENTRÉE	SORTIE	l/min	CODE	9080 0002	€
G 3/4" M	G 3/4" F	30	0608 0047		72,80



Rallonge flexible haute pression

CARACTÉRISTIQUES TECHNIQUES				MODÈLES COMPATIBLES	PRIX
ENTRÉE	SORTIE	m	CODE	9080 0002	€
M22x1,5 M - Ø15	M22x1,5 F - Ø15	10 - R1 1/4"	3301 1626		136,60

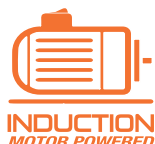
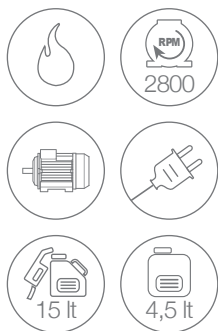

VIDÉO DE DÉMONSTRATION



SCOUT

CLASSIC · EXTRA



KSR GOLD

Pompe avec 3 pistons axiaux et une culasse en laiton

SUR VERSIONS EXTRA

Enrouleur avec flexible haute pression 10m



Grandes roues en caoutchouc (Ø260mm)



Rangements pratiques pour lance et le pistolet

DIMENSIONS CARTON (cm)	95 x 62 x 95
QUANTITÉ PAR PALETTE	1
DIMENSIONS PALETTE (cm)	95 x 62 x 95
N. MACHINES CONTENEUR 20'	36
N. MACHINES CONTENEUR 40' (40' HQ)	76

CARACTÉRISTIQUES GÉNÉRALES

- Pompe avec 3 pistons axiaux, disposés horizontalement avec la pompe en bas et une structure entièrement en métal sans aucun composant structurel en plastique, et une culasse en laiton
- Manomètre
- Réservoirs gasoil et détergent intégrés
- Aspiration directe du produit détergent en basse pression
- Dispositif EASY START
- Système Total Stop
- Démarrage retardé du brûleur
- Soupape de sécurité
- Protection ampèremétrique du moteur
- Commande de réglage de température

CARACTÉRISTIQUES TECHNIQUES

CODE	MODÈLES	POMPE	Ph V Hz			bar MPa		l/h	kW	°C	kg/h	kg	(L x W x H) cm	€
			Ph	V	Hz	bar	MPa	l/h	kW	°C	kg/h	kg	(L x W x H) cm	€
9044 0001	SCOUT 150 Classic	KSR Gold	1	230	50	150	15	540	2,7	90	3,11	66	89 x 50 x 82	1.750,00
9044 0002	SCOUT 150 Extra	KSR Gold	1	230	50	150	15	540	2,7	90	3,11	70	89 x 50 x 82	1.860,00

ÉQUIPEMENT STANDARD



Pistolet GH 251 avec protection

CARACTÉRISTIQUES TECHNIQUES					MODÈLES COMPATIBLES		PRIX
l/min	ENTRÉE	SORTIE	bar	CODE	9044 0001	9044 0002	€
30	G 1/4" M	M22x1,5 F	262	2410 0096			44,70



Lance coudée avec tête détergent, sans buse

CARACTÉRISTIQUES TECHNIQUES				MODÈLES COMPATIBLES		PRIX
ENTRÉE	SORTIE	mm	CODE	9044 0001	9044 0002	€
M22x1,5 M	1/4" NPT F	700	3301 0787			40,50



Buse H.P. 1/4" MEG

CARACTÉRISTIQUES TECHNIQUES				MODÈLES COMPATIBLES		PRIX
ENTRÉE	Ø		CODE	9044 0001	9044 0002	€
1/4" NPT M	033	15	3400 0712			14,60



Flexible haute pression

CARACTÉRISTIQUES TECHNIQUES				MODÈLES COMPATIBLES		PRIX
ENTRÉE	SORTIE	m	CODE	9044 0001	9044 0002	€
M22x1,5 F - Ø14	G 1/4" F	8 - R1 1/4"	3208 1015			81,80
G 3/8" F	G 1/4" F	10 - R1 1/4"	3208 1016			98,50



Enrouleur avec flexible haute pression

CARACTÉRISTIQUES TECHNIQUES				MODÈLES COMPATIBLES		PRIX
Type de flexible	m	SORTIE	CODE	9044 0001	9044 0002	€
R1 - 1/4"	10	G 1/4" F	7002 0255			160,10

ACCESSOIRES EN OPTION



Kit anti-retour BA10



Kit raccord rapide arrivée d'eau



Pistolet GH 281 avec régulateur de pression + raccord tournant



Lance à jet réglable



Lance rotajet avec buse



Canon à mousse avec régulateur 60°C max.



Kit système de sablage



Brosse rotative 60°C max.



Lance double, sans buse



Buse détergent B.P. pour lance double en laiton

CARACTÉRISTIQUES TECHNIQUES				MODÈLES COMPATIBLES		PRIX
ENTRÉE	SORTIE	l/min	CODE	9044 0001	9044 0002	€
G 3/4" M	G 3/4" M	35	0608 0049			51,10

CARACTÉRISTIQUES TECHNIQUES				MODÈLES COMPATIBLES		PRIX
ENTRÉE	SORTIE	bar	CODE	9044 0001	9044 0002	€
G 3/4" F	G 3/4" F	10	5002 0024			12,40

CARACTÉRISTIQUES TECHNIQUES					MODÈLES COMPATIBLES		PRIX
l/min	ENTRÉE	SORTIE	bar	CODE	9044 0001	9044 0002	€
15	G 1/4" M	M22x1,5F	310	2410 0246			121,40

CARACTÉRISTIQUES TECHNIQUES				MODÈLES COMPATIBLES		PRIX
ENTRÉE	mm	Ø	CODE	9044 0001	9044 0002	€
M22x1,5 M	570	Ø33	3301 1064			32,90

CARACTÉRISTIQUES TECHNIQUES				MODÈLES COMPATIBLES		PRIX
IN	mm	Ø	CODE	9044 0001	9044 0002	€
M22x1,5 M	560	Ø35	3301 0781			99,80

CARACTÉRISTIQUES TECHNIQUES				MODÈLES COMPATIBLES		PRIX
ENTRÉE	l/min	lt	CODE	9044 0001	9044 0002	€
M22x1,5 M	20	1	3301 0766			68,20

CARACTÉRISTIQUES TECHNIQUES				MODÈLES COMPATIBLES		PRIX
ENTRÉE	mm	Ø	CODE	9044 0001	9044 0002	€
M22x1,5 M	300 / 500	Ø35	3301 0801			64,50

CARACTÉRISTIQUES TECHNIQUES				MODÈLES COMPATIBLES		PRIX
ENTRÉE	bar	l/min	CODE	9044 0001	9044 0002	€
M22x1,5 M	20	20	1413 0033			34,90

TECHNICAL FEATURES				MODÈLES COMPATIBLES		PRIX
ENTRÉE	SORTIE	mm	CODE	9044 0001	9044 0002	€
M22x1,5 M	2x1/4 NPT F	700	3301 0941			83,00

CARACTÉRISTIQUES TECHNIQUES				MODÈLES COMPATIBLES		PRIX
ENTRÉE	Ø		CODE	9044 0001	9044 0002	€
1/4" NPT M	60	50	3400 0391			14,60



Kit nettoyage canalisation 60°C max.



Kit alimentation d'eau



Catalyseur de calcaire



Rallonge flexible haute pression



Filtre arrivée d'eau en plastique

CARACTÉRISTIQUES TECHNIQUES				MODÈLES COMPATIBLES		PRIX
ENTRÉE	m	l/min	CODE	9044 0001	9044 0002	€
M22x1,5 M	8	6 ÷ 9	3045 0028			118,60
M22x1,5 M	15	6 ÷ 9	3045 0029			143,10

CARACTÉRISTIQUES TECHNIQUES				MODÈLES COMPATIBLES		PRIX
ENTRÉE	SORTIE	m	CODE	9044 0001	9044 0002	€
Ø 18	Ø 23	8	3299 0019			73,40

CARACTÉRISTIQUES TECHNIQUES				MODÈLES COMPATIBLES		PRIX
ENTRÉE	SORTIE	l/min	CODE	9044 0001	9044 0002	€
G 3/4" M	G 3/4" F	30	0608 0047			72,80

CARACTÉRISTIQUES TECHNIQUES				MODÈLES COMPATIBLES		PRIX
ENTRÉE	SORTIE	m	CODE	9044 0001	9044 0002	€
G 1/4" M	G 1/4" F	8 R1 1/4"	3301 0811			85,30
M22x1,5 M - Ø14	M22x1,5 F - Ø14	10 R1 5/16"	3301 0774			152,50

CARACTÉRISTIQUES TECHNIQUES				MODÈLES COMPATIBLES		PRIX
ENTRÉE	SORTIE	mesh	CODE	9044 0001	9044 0002	€
Ø 15	G 3/4" F	50	1002 0285			10,80





RED SERIES PROFESSIONAL

AVEC UN MOTEUR ÉLECTRIQUE MONOPHASÉ OU
TRIPHASÉ POUR UN USAGE PROFESSIONNEL



Nettoyage de véhicules à
moteur, véhicules lourds,
camions et l'équipement de
travail



Nettoyage et maintenance du mobilier
urbain, des trottoirs et rues



Nettoyage des machines et des
résidus de béton, ciment, gypse
et plâtre



Nettoyage des citernes et filtres. Retire
la graisse et l'huile des surfaces



Nettoyage de chaussées et des
résidus suite à des accidents de la
route

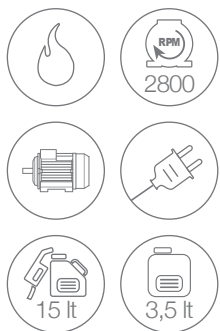

SELF-PRIMING PUMPS

TSR



VIDÉO DE DÉMONSTRATION



KP

CLASSIC · EXTRA



Poignées amovibles pour le transport



Pompe avec 3 pistons axiaux et une culasse en laiton

MTP AXR / GXR



Le carénage se retire en une seule pièce



DIMENSIONS CARTON (cm)	100 x 65 x 100
QUANTITÉ PAR PALETTE	1
DIMENSIONS PALETTE (cm)	100 x 65 x 100
N. MACHINES CONTENEUR 20'	36
N. MACHINES CONTENEUR 40' (40' HQ)	72

UNIQUEMENT SUR VERSIONS EXTRA
Enrouleur avec flexible haute pression de 15m



Pare-chocs avant et arrière



CARACTÉRISTIQUES GÉNÉRALES

- Réservoir gasoil de 15 litres avec filtre de remplissage et sonde de niveau
- Aspiration détergent en basse pression
- Moteur 2 pôles (2800 tr/mn) avec protection thermique
- Total Stop Retardé (sur le modèle KP 5.12T)
- EASY START sur modèles monophasés
- Soupape de sécurité pour la protection chaudière
- Protection thermique de la chaudière
- Interrupteur rotatif de mise en marche
- Thermostat de réglage de température
- Contrôle ampérométrique (sur modèles triphasés)
- Contrôle du sens de rotation du moteur (sur modèles triphasés)
- Voyant sens de rotation du moteur (sur modèles triphasés)
- Voyant manque gasoil
- Pistolet avec régulateur de pression (en option)

CARACTÉRISTIQUES TECHNIQUES

CODE	MODÈLES	POMPES	Ph V Hz			MAX bar MPa		WORK bar MPa		WORK l/h HP kW		kW	°C	kg/h	kg	(L x W x H) cm	€	
			Ph	V	Hz	bar	MPa	bar	MPa	l/h	HP							kW
9061 0001	KP Classic 3.10 10/140 M	GXR	1	230	50	140	14	30÷130	3÷13	290÷600	3,0	2,2	2,9	110	3,11	95	94 x 62 x 84	2.590,00
9061 0003	KP Extra 3.10 10/140 M	GXR	1	230	50	140	14	30÷130	3÷13	290÷600	3,0	2,2	2,9	110	3,11	100	104 x 62 x 84	2.720,00
9061 0002	KP Classic 5.12 12/180 T	AXR	3	400	50	180	18	30÷170	3÷17	300÷720	5,0	3,7	4,8	110	3,11	100	94 x 62 x 84	2.795,00
9061 0004	KP Extra 5.12 12/180 T	AXR	3	400	50	180	18	30÷170	3÷17	300÷720	5,0	3,7	4,8	110	3,11	105	104 x 62 x 84	2.930,00

ÉQUIPEMENT STANDARD



Pistolet GH 281 avec protection

CARACTÉRISTIQUES TECHNIQUES					MODÈLES COMPATIBLES				PRIX
l/min	ENTRÉE	SORTIE	bar	CODE	9061 0001	9061 0003	9061 0002	9061 0004	€
30	G 3/8" M	M22x1,5 F	310	2410 0245					58,50



Lance coudée avec tête détergent, sans buse

CARACTÉRISTIQUES TECHNIQUES				MODÈLES COMPATIBLES				PRIX
ENTRÉE	SORTIE	mm	CODE	9061 0001	9061 0003	9061 0002	9061 0004	€
M22x1,5 M	1/4" NPT F	700	3301 0787					40,50



Buse H.P. 1/4" MEG

CARACTÉRISTIQUES TECHNIQUES				MODÈLES COMPATIBLES				PRIX
ENTRÉE	Ø		CODE	9061 0001	9061 0003	9061 0002	9061 0004	€
1/4" NPT M	035	15	3400 0677					14,60
1/4" NPT M	040	15	3400 0690					14,60



Flexible haute pression

CARACTÉRISTIQUES TECHNIQUES				MODÈLES COMPATIBLES				PRIX
ENTRÉE	SORTIE	m	CODE	9061 0001	9061 0003	9061 0002	9061 0004	€
M22x1,5 F - Ø14	G 3/8" F	10 - R1 1/4"	3208 1050					120,20
M22x1,5 F - Ø14	G 3/8" F	10 - R1 5/16"	3301 0987					149,30



Enrouleur avec flexible haute pression

CARACTÉRISTIQUES TECHNIQUES				MODÈLES COMPATIBLES				PRIX
Type de flexible	m	SORTIE	CODE	9061 0001	9061 0003	9061 0002	9061 0004	€
R1 - 1/4"	15	G 3/8" F	7002 0241					243,00
R1 - 5/16"	15	G 3/8" F	7002 0279					263,50

ACCESSOIRES EN OPTION



Kit anti-retour BA10

CARACTÉRISTIQUES TECHNIQUES				MODÈLES COMPATIBLES				PRIX
ENTRÉE	SORTIE	l/min	CODE	9061 0001	9061 0003	9061 0002	9061 0004	€
G 3/4" M	G 3/4" M	35	0608 0049					51,10



Kit raccord rapide arrivée d'eau

CARACTÉRISTIQUES TECHNIQUES				MODÈLES COMPATIBLES				PRIX
ENTRÉE	SORTIE	bar	CODE	9061 0001	9061 0003	9061 0002	9061 0004	€
G 3/4" F	G 3/4" F	10	5002 0024					12,40



Pistolet GH 281 avec régulateur de pression + raccord tournant

CARACTÉRISTIQUES TECHNIQUES					MODÈLES COMPATIBLES				PRIX
l/min	ENTRÉE	SORTIE	bar	CODE	9061 0001	9061 0003	9061 0002	9061 0004	€
30	G 3/8" M	M22x1,5 F	310	2410 0227					115,30



Pistolet GH 401 avec lance fixe, tête détergent sans buse et raccord tournant

CARACTÉRISTIQUES TECHNIQUES					MODÈLES COMPATIBLES				PRIX
l/min	ENTRÉE	SORTIE	bar	CODE	9061 0001	9061 0003	9061 0002	9061 0004	€
40	G 3/8" M	G 1/4" F	400	2410 0275					131,60



Pistolet GH 401 avec lance rotative, tête détergent sans buse et raccord tournant

CARACTÉRISTIQUES TECHNIQUES					MODÈLES COMPATIBLES				PRIX
l/min	ENTRÉE	SORTIE	bar	CODE	9061 0001	9061 0003	9061 0002	9061 0004	€
40	G 3/8" M	G 1/4" F	400	2410 0124					171,20



Brosse rotative 60°C max.

CARACTÉRISTIQUES TECHNIQUES				MODÈLES COMPATIBLES				PRIX
ENTRÉE	bar	l/min	CODE	9061 0001	9061 0003	9061 0002	9061 0004	€
M22x1,5 M	20	20	1413 0029					103,00
M22x1,5 M	20	20	1413 0030					103,00



Kit système de sablage

CARACTÉRISTIQUES TECHNIQUES				MODÈLES COMPATIBLES				PRIX
ENTRÉE	mm	Ø	CODE	9061 0001	9061 0003	9061 0002	9061 0004	€
M22x1,5 M	300 / 500	Ø40	3301 0772					246,10



Kit nettoyage canalisation 60°C max.

CARACTÉRISTIQUES TECHNIQUES				MODÈLES COMPATIBLES				PRIX
ENTRÉE	m	l/min	CODE	9061 0001	9061 0003	9061 0002	9061 0004	€
M22x1,5 M	25	10 ÷ 15	3045 0041					205,70



Lance à jet réglable

CARACTÉRISTIQUES TECHNIQUES				MODÈLES COMPATIBLES				PRIX
ENTRÉE	mm	Ø	CODE	9061 0001	9061 0003	9061 0002	9061 0004	€
M22x1,5 M	700	Ø35	3301 0907					57,90
M22x1,5 M	700	Ø40	3301 0909					57,90



Lance double, sans buse

CARACTÉRISTIQUES TECHNIQUES				MODÈLES COMPATIBLES				PRIX
ENTRÉE	SORTIE	mm	CODE	9061 0001	9061 0003	9061 0002	9061 0004	€
M22x1,5 M	2x1/4 NPT F	700	3301 0941					83,00



Buse détergent B.P. pour lance double en laiton

CARACTÉRISTIQUES TECHNIQUES				MODÈLES COMPATIBLES				PRIX
ENTRÉE	Ø		CODE	9061 0001	9061 0003	9061 0002	9061 0004	€
1/4" NPT M	60	50	3400 0391					14,60



Canon à mousse avec régulateur 60°C max.

CARACTÉRISTIQUES TECHNIQUES				MODÈLES COMPATIBLES				PRIX
ENTRÉE	l/min	lt	CODE	9061 0001	9061 0003	9061 0002	9061 0004	€
M22x1,5 M	20	1	3301 0901					111,20



Lance rotajet avec buse

CARACTÉRISTIQUES TECHNIQUES				MODÈLES COMPATIBLES				PRIX
ENTRÉE	mm	Ø	CODE	9061 0001	9061 0003	9061 0002	9061 0004	€
M22x1,5 M	560	035	3301 0781					99,80
M22x1,5 M	560	040	3301 0777					99,80



Catalyseur de calcaire

CARACTÉRISTIQUES TECHNIQUES				MODÈLES COMPATIBLES				PRIX
ENTRÉE	SORTIE	l/min	CODE	9061 0001	9061 0003	9061 0002	9061 0004	€
G 3/4" M	G 3/4" F	30	0608 0047					72,80



Rallonge flexible haute pression

CARACTÉRISTIQUES TECHNIQUES				MODÈLES COMPATIBLES				PRIX
ENTRÉE	SORTIE	m	CODE	9061 0001	9061 0003	9061 0002	9061 0004	€
M22x1,5 M - Ø14	M22x1,5 F - Ø14	10 - R1 5/16"	3301 0774					152,50



Kit alimentation d'eau

CARACTÉRISTIQUES TECHNIQUES				MODÈLES COMPATIBLES				PRIX
ENTRÉE	SORTIE	m	CODE	9061 0001	9061 0003	9061 0002	9061 0004	€
Ø 18	Ø 23	8	3299 0019					73,40

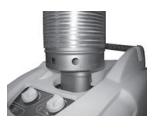

Conduit de fumée (diam. 200 mm)

CARACTÉRISTIQUES TECHNIQUES				MODÈLES COMPATIBLES				PRIX
Ø	kg	-	CODE	9061 0001	9061 0003	9061 0002	9061 0004	€
200	1,4	-	0466 0055					89,60



Kit contrôle de flamme PEG02 230V

CARACTÉRISTIQUES TECHNIQUES				MODÈLES COMPATIBLES				PRIX
			CODE	9061 0001	9061 0003	9061 0002	9061 0004	€
			5018 0114					137,10

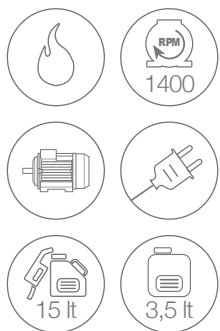

SELF-PRIMING PUMPS

TSR



VIDÉO DE DÉMONSTRATION



KP PRO

CLASSIC · EXTRA



Poignées amovibles pour le transport



Pompe avec 3 pistons axiaux et une culasse en laiton

LW-KP



Le carénage se retire en une seule pièce



DIMENSIONS CARTON (cm)	100 x 65 x 100
QUANTITÉ PAR PALETTE	1
DIMENSIONS PALETTE (cm)	100 x 65 x 100
N. MACHINES CONTENEUR 20'	36
N. MACHINES CONTENEUR 40' (40' HQ)	72

UNIQUEMENT SUR VERSIONS EXTRA
Enrouleur avec flexible haute pression de 15m



Pare-chocs avant et arrière



CARACTÉRISTIQUES GÉNÉRALES

- Réservoir gasoil de 15 litres avec filtre de remplissage et sonde de niveau
- Aspiration détergent en basse pression
- Moteur 4 pôles (1400 tr/mn) avec protection thermique
- Total Stop Retardé
- EASY START sur modèles monophasés
- Soupape de sécurité pour la protection chaudière
- Protection thermique de la chaudière
- Interrupteur rotatif de mise en marche
- Thermostat de réglage de température
- Contrôle ampérométrique (sur modèles triphasés)
- Contrôle du sens de rotation du moteur (sur modèles triphasés)
- Voyant sens de rotation du moteur (sur modèles triphasés)
- Voyant manque gasoil
- Pistolet avec régulateur de pression (en option)

CARACTÉRISTIQUES TECHNIQUES

CODE	MODÈLES	POMPE																		
			Ph	V	Hz	bar	MPa	bar	MPa	l/h	HP	kW	kW	°C	kg/h	kg	(L x W x H) cm	€		
9061 0101	KP PRO Classic 3.10 10/150 M	LW-KP	1	230	50	150	15	30±140	3±14	280±600	3,0	2,2	3,0	110	3,5	95	94 x 62 x 84	2.915,00		
9061 0103	KP PRO Extra 3.10 10/150 M	LW-KP	1	230	50	150	15	30±140	3±14	280±600	3,0	2,2	3,0	110	3,5	100	104 x 62 x 84	3.050,00		
9061 0102	KP PRO Classic 5.12 12/200 T	LW-KP	3	400	50	200	20	30±190	3±19	290±720	5,5	4,0	5,3	110	4,2	100	94 x 62 x 84	3.125,00		
9061 0104	KP PRO Extra 5.12 12/200 T	LW-KP	3	400	50	200	20	30±190	3±19	290±720	5,5	4,0	5,3	110	4,2	105	104 x 62 x 84	3.250,00		

ÉQUIPEMENT STANDARD



Pistolet GH 281 avec régulateur de pression + raccord tournant

CARACTÉRISTIQUES TECHNIQUES					MODÈLES COMPATIBLES				PRIX
l/min	ENTRÉE	SORTIE	bar	CODE	9061 0101	9061 0103	9061 0102	9061 0104	€
30	G 3/8" M	M22x1,5 F	310	2410 0227					115,30



Lance coudée avec tête détergent, sans buse

CARACTÉRISTIQUES TECHNIQUES				MODÈLES COMPATIBLES				PRIX
ENTRÉE	SORTIE	mm	CODE	9061 0101	9061 0103	9061 0102	9061 0104	€
M22x1,5 M	1/4" NPT F	900	3301 1587					45,40



Buse H.P. 1/4" MEG

CARACTÉRISTIQUES TECHNIQUES				MODÈLES COMPATIBLES				PRIX
ENTRÉE	Ø		CODE	9061 0101	9061 0103	9061 0102	9061 0104	€
1/4" NPT M	037	15	3400 0715					14,60
1/4" NPT M	040	15	3400 0690					14,60



Flexible haute pression

CARACTÉRISTIQUES TECHNIQUES				MODÈLES COMPATIBLES				PRIX
ENTRÉE	SORTIE	m	CODE	9061 0101	9061 0103	9061 0102	9061 0104	€
M22x1,5 F - Ø14	G 3/8" F	10 - R1 1/4"	3208 1050					120,20
M22x1,5 F - Ø14	G 3/8" F	10 - R1 5/16"	3301 0987					149,30



Enrouleur avec flexible haute pression

CARACTÉRISTIQUES TECHNIQUES				MODÈLES COMPATIBLES				PRIX
Type de flexible	m	SORTIE	CODE	9061 0101	9061 0103	9061 0102	9061 0104	€
R1 - 1/4"	15	G 3/8" F	7002 0241					243,00
R1 - 5/16"	15	G 3/8" F	7002 0279					263,50

ACCESSOIRES EN OPTION



Kit anti-retour BA10

CARACTÉRISTIQUES TECHNIQUES				MODÈLES COMPATIBLES				PRIX
ENTRÉE	SORTIE	l/min	CODE	9061 0101	9061 0103	9061 0102	9061 0104	€
G 3/4" M	G 3/4" M	35	0608 0049					51,10



Kit raccord rapide arrivée d'eau

CARACTÉRISTIQUES TECHNIQUES				MODÈLES COMPATIBLES				PRIX
ENTRÉE	SORTIE	bar	CODE	9061 0101	9061 0103	9061 0102	9061 0104	€
G 3/4" F	G 3/4" F	10	5002 0024					12,40



Pistolet GH 401 avec lance fixe, tête détergent sans buse et raccord tournant

CARACTÉRISTIQUES TECHNIQUES					MODÈLES COMPATIBLES				PRIX
l/min	ENTRÉE	SORTIE	bar	CODE	9061 0101	9061 0103	9061 0102	9061 0104	€
40	G 3/8" M	G 1/4" F	400	2410 0275					131,60



Pistolet GH 401 avec lance rotative, tête détergent sans buse et raccord tournant

CARACTÉRISTIQUES TECHNIQUES					MODÈLES COMPATIBLES				PRIX
l/min	ENTRÉE	SORTIE	bar	CODE	9061 0101	9061 0103	9061 0102	9061 0104	€
40	G 3/8" M	G 1/4" F	400	2410 0124					171,20



Brosse rotative 60°C max.

CARACTÉRISTIQUES TECHNIQUES				MODÈLES COMPATIBLES				PRIX
ENTRÉE	bar	l/min	CODE	9061 0101	9061 0103	9061 0102	9061 0104	€
M22x1,5 M	20	20	1413 0029					103,00
M22x1,5 M	20	20	1413 0030					103,00



Kit système de sablage

CARACTÉRISTIQUES TECHNIQUES				MODÈLES COMPATIBLES				PRIX
ENTRÉE	mm	Ø	CODE	9061 0101	9061 0103	9061 0102	9061 0104	€
M22x1,5 M	300 / 500	Ø40	3301 0772					246,10



Kit nettoyage canalisation 60°C max.

CARACTÉRISTIQUES TECHNIQUES				MODÈLES COMPATIBLES				PRIX
ENTRÉE	m	l/min	CODE	9061 0101	9061 0103	9061 0102	9061 0104	€
M22x1,5 M	25	10 ÷ 15	3045 0041					205,70



Lance à jet réglable

CARACTÉRISTIQUES TECHNIQUES				MODÈLES COMPATIBLES				PRIX
ENTRÉE	mm	Ø	CODE	9061 0101	9061 0103	9061 0102	9061 0104	€
M22x1,5 M	700	Ø40	3301 0909					57,90



Lance double, sans buse

CARACTÉRISTIQUES TECHNIQUES				MODÈLES COMPATIBLES				PRIX
ENTRÉE	SORTIE	mm	CODE	9061 0101	9061 0103	9061 0102	9061 0104	€
M22x1,5 M	2x1/4 NPT F	700	3301 0941					83,00



Buse détergent B.P. pour lance double en laiton

CARACTÉRISTIQUES TECHNIQUES				MODÈLES COMPATIBLES				PRIX
ENTRÉE	Ø		CODE	9061 0101	9061 0103	9061 0102	9061 0104	€
1/4" NPT M	60	50	3400 0391					14,60



Canon à mousse avec régulateur 60°C max.

CARACTÉRISTIQUES TECHNIQUES				MODÈLES COMPATIBLES				PRIX
ENTRÉE	l/min	lt	CODE	9061 0101	9061 0103	9061 0102	9061 0104	€
M22x1,5 M	20	1	3301 0901					111,20



Lance rotajet avec buse

CARACTÉRISTIQUES TECHNIQUES				MODÈLES COMPATIBLES				PRIX
ENTRÉE	mm	Ø	CODE	9061 0101	9061 0103	9061 0102	9061 0104	€
M22x1,5 M	560	040	3301 0777					99,80



Catalyseur de calcaire

CARACTÉRISTIQUES TECHNIQUES				MODÈLES COMPATIBLES				PRIX
ENTRÉE	SORTIE	l/min	CODE	9061 0101	9061 0103	9061 0102	9061 0104	€
G 3/4" M	G 3/4" F	30	0608 0047					72,80



Rallonge flexible haute pression

CARACTÉRISTIQUES TECHNIQUES				MODÈLES COMPATIBLES				PRIX
ENTRÉE	SORTIE	m	CODE	9061 0101	9061 0103	9061 0102	9061 0104	€
M22x1,5 M - Ø14	M22x1,5 F - Ø14	10 - R1 5/16"	3301 0774					152,50



Kit alimentation d'eau

CARACTÉRISTIQUES TECHNIQUES				MODÈLES COMPATIBLES				PRIX
ENTRÉE	SORTIE	m	CODE	9061 0101	9061 0103	9061 0102	9061 0104	€
Ø 18	Ø 23	8	3299 0019					73,40

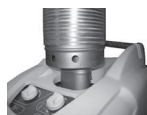

Conduit de fumée (diam. 200 mm)

CARACTÉRISTIQUES TECHNIQUES				MODÈLES COMPATIBLES				PRIX
Ø	kg	-	CODE	9061 0101	9061 0103	9061 0102	9061 0104	€
200	1,4	-	0466 0055					89,60



Kit contrôle de flamme PEG02 230V

CARACTÉRISTIQUES TECHNIQUES				MODÈLES COMPATIBLES				PRIX
CODE				9061 0101	9061 0103	9061 0102	9061 0104	€
5018 0114								137,10

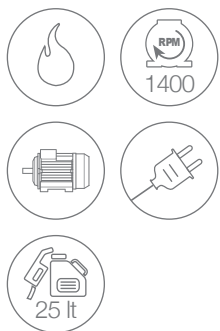

KP STEEL CLASSIC

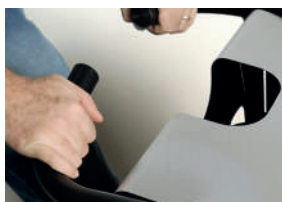

Poignées pour un usage pratique



Barre centrale pour levage vertical



Panneau de commande professionnel

TSR



Pompe Comet triplex avec pistons en céramique et culasse en laiton



Manomètre intégré et vanne de réglage de pression facilement accessible



DIMENSIONS CARTON (cm)	100 x 73 x 105
QUANTITÉ PAR PALETTE	1
DIMENSIONS PALETTE (cm)	100 x 73 x 105
N. MACHINES CONTENEUR 20'	34
N. MACHINES CONTENEUR 40' (40' HQ)	68

4 grandes roues solides (Ø 260 mm) + frein



Régulateur détergent avec connecteur à l'avant

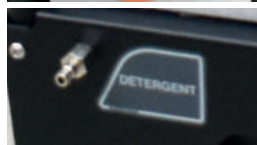

Pare-chocs de protection avant et arrière également utile pour améliorer la maniabilité et la sécurité lors des opérations de levage manuel



CARACTÉRISTIQUES GÉNÉRALES

- Réservoir de carburant de 25 litres avec flotteur de niveau
- Aspiration détergent haute pression avec régulation proportionnelle
- 4 grandes roues solides (Ø 260 mm) + frein
- Moteur professionnel 4 pôles (1400 tr/min)
- Pompe Comet LW-KM avec vanne de réglage de pression professionnel et manomètre intégrés
- Total Stop Retardé de 15 secondes
- Dispositif EASY START sur modèle 1-230
- Brûleur équipé d'un contrôleur de débit
- Contrôle de flamme (SUR DEMANDE)
- Soupape de sécurité
- Protection thermique de la chaudière

CARACTÉRISTIQUES TECHNIQUES

CODE	MODÈLES	POMPE																
			Ph	V	Hz	bar	MPa	bar	MPa	l/h	HP	kW	kW	°C	kg/h	kg	(L x W x H) cm	€
9076 0101	KP Steel Classic 10/150	LW-KM	1	230	50	150	15	30÷140	3÷14	340÷660	3	2,2	2,9	85 > 110	3,5	140	90 x 57 x 87	3.990,00
9076 0103	KP Steel Classic 13/190	LW-KM	3	400	50	190	19	30÷180	3÷18	320÷780	5,5	4	5,0	85 > 110	4,6	145	90 x 57 x 87	4.125,00

ÉQUIPEMENT STANDARD



Pistolet GH 301 avec raccord tournant

CARACTÉRISTIQUES TECHNIQUES					MODÈLES COMPATIBLES		PRIX
l/min	ENTRÉE	SORTIE	bar	CODE	9076 0101	9076 0103	€
45	G 3/8" M	M22x1,5 F	310	2410 0182			61,70



Lance coudée avec tête détergent, sans buse

CARACTÉRISTIQUES TECHNIQUES				MODÈLES COMPATIBLES		PRIX
ENTRÉE	SORTIE	mm	CODE	9076 0101	9076 0103	€
M22x1,5 M	1/4" NPT F	900	3301 1587			45,40



Buse H.P. 1/4" MEG

CARACTÉRISTIQUES TECHNIQUES				MODÈLES COMPATIBLES		PRIX
ENTRÉE	∅		CODE	9076 0101	9076 0103	€
1/4" NPT M	037	15	3400 0715			14,60
1/4" NPT M	043	15	3400 0717			14,60



Flexible haute pression

CARACTÉRISTIQUES TECHNIQUES				MODÈLES COMPATIBLES		PRIX
ENTRÉE	SORTIE	m	CODE	9076 0101	9076 0103	€
M22x1,5 F - ∅14	G 3/8" F	10 - R1 1/4"	3208 1050			120,20
M22x1,5 F - ∅14	G 3/8" F	10 - R1 5/16"	3301 0987			149,30

SUR DEMANDE



Serpentin en acier inox

CODE				MODÈLES COMPATIBLES		PRIX
				9076 0101	9076 0103	€
3044 0045						-

ACCESSOIRES EN OPTION



Kit anti-retour BA10

CARACTÉRISTIQUES TECHNIQUES				MODÈLES COMPATIBLES		PRIX
ENTRÉE	SORTIE	l/min	CODE	9076 0101	9076 0103	€
G 3/4" M	G 3/4" M	35	0608 0049			51,10



Kit raccord rapide arrivée d'eau

CARACTÉRISTIQUES TECHNIQUES				MODÈLES COMPATIBLES		PRIX
ENTRÉE	SORTIE	bar	CODE	9076 0101	9076 0103	€
G 3/4" F	G 3/4" F	10	5002 0024			12,40



Pistolet GH 281 avec régulateur de pression + raccord tournant

CARACTÉRISTIQUES TECHNIQUES					MODÈLES COMPATIBLES		PRIX
l/min	ENTRÉE	SORTIE	bar	CODE	9076 0101	9076 0103	€
30	G 3/8" M	M22x1,5 F	310	2410 0227			115,30



Pistolet GH 401 avec lance fixe, porte-buse sans buse et raccord tournant

CARACTÉRISTIQUES TECHNIQUES					MODÈLES COMPATIBLES		PRIX
l/min	ENTRÉE	SORTIE	bar	CODE	9076 0101	9076 0103	€
40	G 3/8" M	G 1/4" F	400	2410 0275			131,60

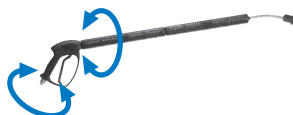

Pistolet GH 401 avec lance rotative, porte-buse sans buse et raccord tournant

CARACTÉRISTIQUES TECHNIQUES					MODÈLES COMPATIBLES		PRIX
l/min	ENTRÉE	SORTIE	bar	CODE	9076 0101	9076 0103	€
40	G 3/8" M	G 1/4" F	400	2410 0124			171,20



Brosse rotative 60°C max.

CARACTÉRISTIQUES TECHNIQUES				MODÈLES COMPATIBLES		PRIX
ENTRÉE	bar	l/min	CODE	9076 0101	9076 0103	€
M22x1,5 M	20	20	1413 0029			103,00
M22x1,5 M	20	20	1413 0030			103,00



Kit système de sablage

CARACTÉRISTIQUES TECHNIQUES				MODÈLES COMPATIBLES		PRIX
ENTRÉE	mm	Ø	CODE	9076 0101	9076 0103	€
M22x1,5 M	300 / 500	Ø40	3301 0772			246,10



Kit nettoyage canalisation 60°C max.

CARACTÉRISTIQUES TECHNIQUES				MODÈLES COMPATIBLES		PRIX
ENTRÉE	m	l/min	CODE	9076 0101	9076 0103	€
M22x1,5 M	25	10 ÷ 15	3045 0041			205,70



Lance à jet réglable

CARACTÉRISTIQUES TECHNIQUES				MODÈLES COMPATIBLES		PRIX
ENTRÉE	mm	Ø	CODE	9076 0101	9076 0103	€
M22x1,5 M	700	Ø40	3301 0909			57,90



Lance double, sans buse

CARACTÉRISTIQUES TECHNIQUES				MODÈLES COMPATIBLES		PRIX
ENTRÉE	SORTIE	mm	CODE	9076 0101	9076 0103	€
M22x1,5 M	2x1/4 NPT F	700	3301 0941			83,00



Buse détergent B.P. pour lance double en laiton

CARACTÉRISTIQUES TECHNIQUES				MODÈLES COMPATIBLES		PRIX
ENTRÉE	Ø		CODE	9076 0101	9076 0103	€
1/4" NPT M	60	50	3400 0391			14,60



Canon à mousse avec régulateur 60°C max.

CARACTÉRISTIQUES TECHNIQUES				MODÈLES COMPATIBLES		PRIX
ENTRÉE	l/min	lt	CODE	9076 0101	9076 0103	€
M22x1,5 M	20	1	3301 0901			111,20



Lance rotajet avec buse

CARACTÉRISTIQUES TECHNIQUES				MODÈLES COMPATIBLES		PRIX
ENTRÉE	mm	Ø	CODE	9076 0101	9076 0103	€
M22x1,5 M	560	040	3301 0777			99,80



Catalyseur de calcaire

CARACTÉRISTIQUES TECHNIQUES				MODÈLES COMPATIBLES		PRIX
ENTRÉE	SORTIE	l/min	CODE	9076 0101	9076 0103	€
G 3/4" M	G 3/4" F	30	0608 0047			72,80



Rallonge flexible haute pression

CARACTÉRISTIQUES TECHNIQUES				MODÈLES COMPATIBLES		PRIX
ENTRÉE	SORTIE	m	CODE	9076 0101	9076 0103	€
M22x1,5 M - Ø14	M22x1,5 F - Ø14	10 - R1 5/16"	3301 0774			152,50



Enrouleur avec flexible haute pression

CARACTÉRISTIQUES TECHNIQUES				MODÈLES COMPATIBLES		PRIX
Type de flexible	m	SORTIE	CODE	9060 0331	9060 0371	€
Sans flexible	-	-	SUR DEMANDE			-
R1 5/16"	15	G 3/8" F	SUR DEMANDE			-
R2 5/16"	15	G 3/8" F	SUR DEMANDE			-



Kit alimentation d'eau

CARACTÉRISTIQUES TECHNIQUES				MODÈLES COMPATIBLES		PRIX
ENTRÉE	SORTIE	m	CODE	9076 0101	9076 0103	€
Ø 18	Ø 23	8	3299 0019			73,40

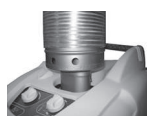

Conduit de fumée (diam. 200 mm)

CARACTÉRISTIQUES TECHNIQUES				MODÈLES COMPATIBLES		PRIX
Ø	kg	-	CODE	9076 0101	9076 0103	€
200	1,4	-	0466 0055			89,60



Kit contrôle de flamme

CARACTÉRISTIQUES TECHNIQUES				MODÈLES COMPATIBLES		PRIX
CODE				9076 0101	9076 0103	€
5018 0114						137,10

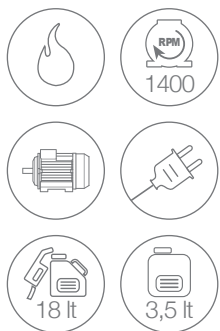

KM CLASSIC

SELF-PRIMING PUMPS

(seulement sur les modèles sans bac tampon)

TSR



Carénage avec couvercle soulevable

ZW

FW2



Pompes triplex avec pistons en céramique et culasse en laiton

Le carénage se retire en une seule pièce



VIDÉO DE DÉMONSTRATION



DIMENSIONS CARTON (cm)	100 x 65 x 100
QUANTITÉ PAR PALETTE	1
DIMENSIONS PALETTE (cm)	100 x 65 x 100
N. MACHINES CONTENEUR 20'	36
N. MACHINES CONTENEUR 40' (40" HQ)	72

JUSTE QUELQUES MODÈLES

Bac tampon avec pompe anti-calcaire



Groupe de ventilation chaudière indépendant



CARACTÉRISTIQUES GÉNÉRALES

- Réservoir gasoil 18 litres avec filtre de remplissage et sonde de niveau
- Aspiration détergent en haute pression avec robinet de réglage (seulement sur les modèles avec bac tampon)
- Aspiration détergent en basse pression avec robinet de réglage (seulement sur les modèles sans bac tampon)
- Moteur 4 pôles (1400 tr/min) avec les pompes Comet ZW et FW2
- Vanne de réglage de pression
- Total Stop Retardé
- EASY START sur modèle monophasé
- Démarrage temporisé de la chaudière
- Soupape de sécurité professionnelle
- Protection thermique de la chaudière
- Interrupteur rotatif de mise en marche
- Protection ampérométrique du moteur et du contacteur
- Thermostat de réglage de température
- Voyant manque gasoil

CARACTÉRISTIQUES TECHNIQUES

CODE	MODÈLES	POMPES	Ph V Hz			MAX bar MPa		WORK bar MPa		WORK l/h HP kW		kW °C		kg/h kg		(L x W x H) cm		€
			Ph	V	Hz	bar	MPa	bar	MPa	l/h	HP	kW	kW	°C	kg/h	kg	(L x W x H) cm	€
Avec bac tampon avec pompe anti-calcaire ●																		
9060 0370	KM Classic 3.11 11/120	ZW	1	230	50	120	12	30÷110	3÷11	340÷660	3,0	2,2	2,9	110	3,5	105	95 x 62 x 85	3.450,00
9060 0371	KM Classic 6.13 13/190	ZW	3	400	50	190	19	30÷180	3÷18	320÷780	5,5	4,0	4,9	110	4,6	110	95 x 62 x 85	3.580,00
9060 0372	KM Classic 6.15 15/170	ZW	3	400	50	170	17	30÷160	3÷16	390÷900	5,5	4,0	5,0	110	5,5	110	95 x 62 x 85	3.580,00
9060 0373	KM Classic 7.15 15/210	ZW	3	400	50	210	21	30÷200	3÷20	350÷900	7,5	5,5	6,5	110	5,7	125	95 x 62 x 85	3.630,00
9060 0374	KM Classic 8.16 16/200	FW2	3	400	50	200	20	30÷190	3÷19	380÷960	7,5	5,5	6,5	110	5,7	125	95 x 62 x 85	3.990,00

ÉQUIPEMENT STANDARD



Pistolet GH 301 avec raccord tournant

CARACTÉRISTIQUES TECHNIQUES					MODÈLES COMPATIBLES					PRIX
l/min	ENTRÉE	SORTIE	bar	CODE	9060 0370	9060 0371	9060 0372	9060 0373	9060 0374	€
45	G 3/8" M	M22x1,5 F	310	2410 0182						61,70



Lance coudée avec porte-buse, sans buse

CARACTÉRISTIQUES TECHNIQUES				MODÈLES COMPATIBLES					PRIX
ENTRÉE	SORTIE	mm	CODE	9060 0370	9060 0371	9060 0372	9060 0373	9060 0374	€
M22x1,5 M	1/4" NPT F	700	3301 1354						37,70



Buse H.P. 1/4" MEG

CARACTÉRISTIQUES TECHNIQUES				MODÈLES COMPATIBLES					PRIX
ENTRÉE	Ø	∠	CODE	9060 0370	9060 0371	9060 0372	9060 0373	9060 0374	€
1/4" NPT M	040	25	3400 0702						14,60
1/4" NPT M	043	15	3400 0717						14,60
1/4" NPT M	045	25	3400 0703						14,60
1/4" NPT M	050	25	3400 0705						14,60



Flexible haute pression

CARACTÉRISTIQUES TECHNIQUES				MODÈLES COMPATIBLES					PRIX
ENTRÉE	SORTIE	m	CODE	9060 0370	9060 0371	9060 0372	9060 0373	9060 0374	€
M22x1,5 F - Ø14	G 3/8" F	10 - R1 1/4"	3208 1050						120,20
M22x1,5 F - Ø14	G 3/8" F	10 - R1 5/16"	3301 0987						149,30
M22x1,5 F - Ø14	G 3/8" F	10 - R2 5/16"	3301 0776						184,40

SUR DEMANDE



Serpentin en acier inoxydable

CODE	MODÈLES COMPATIBLES					PRIX
	9060 0370	9060 0371	9060 0372	9060 0373	9060 0374	
3044 0024						-

ACCESSOIRES EN OPTION



Kit anti-retour BA10

CARACTÉRISTIQUES TECHNIQUES				MODÈLES COMPATIBLES					PRIX
ENTRÉE	SORTIE	l/min	CODE	9060 0370	9060 0371	9060 0372	9060 0373	9060 0374	
G 3/4" M	G 3/4" M	35	0608 0049						51,10



Kit raccord rapide arrivée d'eau

CARACTÉRISTIQUES TECHNIQUES				MODÈLES COMPATIBLES					PRIX
ENTRÉE	SORTIE	bar	CODE	9060 0370	9060 0371	9060 0372	9060 0373	9060 0374	
G 3/4" F	G 3/4" F	10	5002 0024						12,40



Pistolet GH 281 avec régulateur de pression + raccord tournant

CARACTÉRISTIQUES TECHNIQUES				MODÈLES COMPATIBLES					PRIX
l/min	ENTRÉE	SORTIE	CODE	9060 0370	9060 0371	9060 0372	9060 0373	9060 0374	
30	G 3/8" M	M22x1,5F	2410 0227						115,30



Pistolet GH 401 avec lance fixe, tête détergent sans buse et raccord tournant

CARACTÉRISTIQUES TECHNIQUES					MODÈLES COMPATIBLES					PRIX
l/min	ENTRÉE	SORTIE	bar	CODE	9060 0370	9060 0371	9060 0372	9060 0373	9060 0374	
40	G 3/8" M	G 1/4" F	400	2410 0275						131,60



Pistolet GH 401 avec lance rotative, tête détergent sans buse et raccord tournant

CARACTÉRISTIQUES TECHNIQUES					MODÈLES COMPATIBLES					PRIX
l/min	ENTRÉE	SORTIE	bar	CODE	9060 0370	9060 0371	9060 0372	9060 0373	9060 0374	
40	G 3/8" M	G 1/4" F	400	2410 0124						171,20



Brosse rotative 60°C max.

CARACTÉRISTIQUES TECHNIQUES				MODÈLES COMPATIBLES					PRIX
ENTRÉE	bar	l/min	CODE	9060 0370	9060 0371	9060 0372	9060 0373	9060 0374	
M22x1,5 M	20	20	1413 0029						103,00
M22x1,5 M	20	20	1413 0030						103,00



Kit système de sablage

CARACTÉRISTIQUES TECHNIQUES				MODÈLES COMPATIBLES					PRIX
ENTRÉE	mm	Ø	CODE	9060 0370	9060 0371	9060 0372	9060 0373	9060 0374	
M22x1,5 M	300 / 500	040	3301 0772						246,10
M22x1,5 M	300 / 500	080	3301 0972						246,10



Kit nettoyage canalisation 60°C max.

CARACTÉRISTIQUES TECHNIQUES				MODÈLES COMPATIBLES					PRIX
ENTRÉE	m	l/min	CODE	9060 0370	9060 0371	9060 0372	9060 0373	9060 0374	
M22x1,5 M	25	10 ÷ 15	3045 0041						205,70



Lance à jet réglable

CARACTÉRISTIQUES TECHNIQUES				MODÈLES COMPATIBLES					PRIX
ENTRÉE	mm	Ø	CODE	9060 0370	9060 0371	9060 0372	9060 0373	9060 0374	
M22x1,5 M	700	040	3301 0909						57,90
M22x1,5 M	700	045	3301 0911						57,90
M22x1,5 M	700	050	3301 0913						57,90



Lance double, sans buse

CARACTÉRISTIQUES TECHNIQUES				MODÈLES COMPATIBLES					PRIX
ENTRÉE	SORTIE	mm	CODE	9060 0370	9060 0371	9060 0372	9060 0373	9060 0374	€
M22x1,5 M	2x1/4 NPT F	700	3301 0941						83,00



Buse détergent B.P. pour lance double en laiton

CARACTÉRISTIQUES TECHNIQUES				MODÈLES COMPATIBLES					PRIX
ENTRÉE	Ø		CODE	9060 0370	9060 0371	9060 0372	9060 0373	9060 0374	€
1/4" NPT M	60	50	3400 0391						14,60



Canon à mousse avec régulateur 60°C max.

CARACTÉRISTIQUES TECHNIQUES				MODÈLES COMPATIBLES					PRIX
ENTRÉE	l/min	lt	CODE	9060 0370	9060 0371	9060 0372	9060 0373	9060 0374	€
M22x1,5 M	20	1	3301 0901						111,20



Lance rotajet avec buse

CARACTÉRISTIQUES TECHNIQUES				MODÈLES COMPATIBLES					PRIX
ENTRÉE	mm	Ø	CODE	9060 0370	9060 0371	9060 0372	9060 0373	9060 0374	€
M22x1,5 M	560	040	3301 0777						99,80
M22x1,5 M	560	045	3301 0782						99,80
M22x1,5 M	560	050	3301 0893						99,80



Rallonge flexible haute pression

CARACTÉRISTIQUES TECHNIQUES				MODÈLES COMPATIBLES					PRIX
ENTRÉE	SORTIE	m	CODE	9060 0370	9060 0371	9060 0372	9060 0373	9060 0374	€
M22x1,5 M - Ø14	M22x1,5 F - Ø14	10 - R1 5/16"	3301 0774						152,50
M22x1,5 M - Ø14	M22x1,5 F - Ø14	10 - R2 5/16"	3301 0985						188,80



Kit alimentation d'eau

CARACTÉRISTIQUES TECHNIQUES				MODÈLES COMPATIBLES					PRIX
ENTRÉE	SORTIE	m	CODE	9060 0370	9060 0371	9060 0372	9060 0373	9060 0374	€
Ø 18	Ø 23	8	3299 0019						73,40



Enrouleur avec flexible haute pression

CARACTÉRISTIQUES TECHNIQUES				MODÈLES COMPATIBLES					PRIX
Type de flexible	m	SORTIE	CODE	9060 0370	9060 0371	9060 0372	9060 0373	9060 0374	€
Sans flexible	-	-	7002 0417						298,50
R1 5/16"	15	G 3/8" F	7002 0385						506,80
R2 5/16"	15	G 3/8" F	7002 0386						550,50



Conduit de fumée (diam. 200 mm)

CARACTÉRISTIQUES TECHNIQUES				MODÈLES COMPATIBLES					PRIX
Ø	kg	-	CODE	9060 0370	9060 0371	9060 0372	9060 0373	9060 0374	€
200	1,4	-	0466 0055						83,60



Kit contrôle de flamme PEG02 230V

CARACTÉRISTIQUES TECHNIQUES				MODÈLES COMPATIBLES					PRIX
CODE				9060 0370	9060 0371	9060 0372	9060 0373	9060 0374	€
5018 0114									137,10



Bidon anti-calcaire

CARACTÉRISTIQUES TECHNIQUES				MODÈLES COMPATIBLES					PRIX
l	kg	pH	CODE	9060 0370	9060 0371	9060 0372	9060 0373	9060 0374	€
5	5,0	7	0060 0006						69,50
10	10,0	7	0060 0005						94,60



TSR



VIDÉO DE DÉMONSTRATION



DIMENSIONS CARTON (cm)	100 x 65 x 100
QUANTITÉ PAR PALETTE	1
DIMENSIONS PALETTE (cm)	100 x 65 x 100
N. MACHINES CONTENEUR 20'	36
N. MACHINES CONTENEUR 40' (40" HQ)	72

KM EXTRA

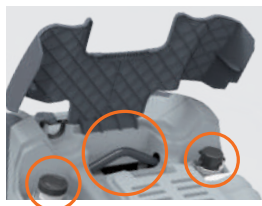

Carénage avec couvercle soulevable

ZW



FW2



Pompes triplex avec pistons en céramique et culasse en laiton



Le carénage se retire en une seule pièce

Bac tampon avec pompe anti-calcaire



Groupe de ventilation chaudière indépendant



CARACTÉRISTIQUES GÉNÉRALES

- Réservoir gasoil 18 litres avec filtre de remplissage et sonde de niveau
- Aspiration détergent en haute pression avec réglage depuis le réservoir interne, possibilité d'aspirer depuis un réservoir de détergent externe
- Alimentation d'eau avec un bac tampon et filtre à cartouche démontable
- Dispositif anti-calcaire avec pompe et réservoir (2.5 l)
- Moteur professionnel 4 pôles (1400 tr/min) avec pompes Comet ZW et vanne de réglage de pression professionnelle
- Pompe FW2 sur modèle 8.16
- Total Stop Retardé
- Stop général (lors d'une inactivité prolongée du nettoyeur)
- EASY START sur modèle 230 V
- Fonctionnement phase vapeur. Certification PED 2014/68/CE cat. II
- Chaudière avec contrôle flamme
- Soupape de sécurité professionnelle
- Protection thermique de la chaudière
- Système électronique de réglage de la température avec une température d'eau constante
- Démarrage temporisé de la chaudière

CARACTÉRISTIQUES TECHNIQUES

CODE	MODÈLES	POMPES	Ph V Hz		MAX bar MPa		WORK bar MPa		WORK l/h		HP kW		kW		°C		kg/h		kg		(L x W x H) cm		€
			Ph	V	Hz	bar	MPa	bar	MPa	l/h	HP	kW	kW	°C	kg/h	kg	L	W	H	cm	€		
9060 0550	KM Extra 3.11 11/120	ZW	1	230	50	120	12	30÷110	3÷11	340÷660	3	2,2	2,9	85÷140	3,5	110	95	62	85	3.860,00			
9060 0551	KM Extra 6.13 13/190	ZW	3	400	50	190	19	30÷180	3÷18	320÷780	5,5	4	5,0	85÷140	4,6	115	95	62	85	3.980,00			
9060 0552	KM Extra 6.15 15/170	ZW	3	400	50	170	17	30÷160	3÷16	390÷900	5,5	4	5,0	85÷140	5,5	115	95	62	85	3.980,00			
9060 0553	KM Extra 7.15 15/210	ZW	3	400	50	210	21	30÷200	3÷20	350÷900	7,5	5,5	6,0	85÷140	5,7	128	95	62	85	4.390,00			
9060 0554	KM Extra 8.16 16/200	FW2	3	400	50	200	20	30÷190	3÷19	380÷960	7,5	5,5	6,5	85÷140	5,7	128	95	62	85	4.480,00			

ÉQUIPEMENT STANDARD



Pistolet GH 401 avec extension et raccord tournant (2 joints toriques)

CARACTÉRISTIQUES TECHNIQUES					MODÈLES COMPATIBLES					PRIX
l/min	ENTRÉE	SORTIE	bar	CODE	9060 0550	9060 0551	9060 0552	9060 0553	9060 0554	€
40	G 3/8" M	M22x1,5 F	400	2410 0277						70,10



Lance coudée avec tête détergent, sans buse

CARACTÉRISTIQUES TECHNIQUES				MODÈLES COMPATIBLES					PRIX
ENTRÉE	SORTIE	mm	CODE	9060 0550	9060 0551	9060 0552	9060 0553	9060 0554	€
M22x1,5 M	1/4" NPT F	760	3301 0974						37,70



Buse H.P. 1/4" MEG

CARACTÉRISTIQUES TECHNIQUES				MODÈLES COMPATIBLES					PRIX
IN	Ø	mm	CODE	9060 0550	9060 0551	9060 0552	9060 0553	9060 0554	€
1/4" NPT M	040	25	3400 0702						14,60
1/4" NPT M	043	15	3400 0717						14,60
1/4" NPT M	045	25	3400 0703						14,60
1/4" NPT M	050	25	3400 0705						14,60



Flexible haute pression

CARACTÉRISTIQUES TECHNIQUES				MODÈLES COMPATIBLES					PRIX
ENTRÉE	SORTIE	m	CODE	9060 0330	9060 0331	9060 0332	9060 0333	9060 0334	€
M22x1,5 F - Ø14	G 3/8" F	10 - R1 1/4"	3208 1050						120,20
M22x1,5 F - Ø14	G 3/8" F	10 - R1 5/16"	3301 0987						149,30
M22x1,5 F - Ø14	G 3/8" F	10 - R2 5/16"	3301 0776						184,40



Kit contrôle de flamme

CARACTÉRISTIQUES TECHNIQUES				MODÈLES COMPATIBLES					PRIX
CODE				9060 0550	9060 0551	9060 0552	9060 0553	9060 0554	€
5018 0081									39,80

ACCESSOIRES EN OPTION



Pistolet GH 401 avec lance fixe, tête détergent sans buse et raccord tournant



Pistolet GH 401 avec lance rotative, tête détergent sans buse et raccord tournant



Brosse rotative 60°C max.



Kit système de sablage



Kit nettoyage canalisation 60°C max.



Lance à jet réglable



Lance double, sans buse



Buse détergent B.P. pour lance double en laiton



Canon à mousse avec régulateur 60°C max.



Lance rotajet avec buse

CARACTÉRISTIQUES TECHNIQUES					MODÈLES COMPATIBLES					PRIX
l/min	ENTRÉE	SORTIE	bar	CODE	9060 0550	9060 0551	9060 0552	9060 0553	9060 0554	€
40	G 3/8" M	G 1/4" F	400	2410 0276						126,30

CARACTÉRISTIQUES TECHNIQUES					MODÈLES COMPATIBLES					PRIX
l/min	ENTRÉE	SORTIE	bar	CODE	9060 0550	9060 0551	9060 0552	9060 0553	9060 0554	€
40	G 3/8" M	G 1/4" F	400	2410 0130						166,00

CARACTÉRISTIQUES TECHNIQUES				MODÈLES COMPATIBLES					PRIX
ENTRÉE	bar	l/min	CODE	9060 0550	9060 0551	9060 0552	9060 0553	9060 0554	€
M22x1,5 M	20	20	1413 0029						103,00
M22x1,5 M	20	20	1413 0030						103,00

CARACTÉRISTIQUES TECHNIQUES				MODÈLES COMPATIBLES					PRIX
ENTRÉE	mm	Ø	CODE	9060 0550	9060 0551	9060 0552	9060 0553	9060 0554	€
M22x1,5 M	300 / 500	040	3301 0772						246,10
M22x1,5 M	300 / 500	080	3301 0972						246,10

CARACTÉRISTIQUES TECHNIQUES				MODÈLES COMPATIBLES					PRIX
ENTRÉE	m	l/min	CODE	9060 0550	9060 0551	9060 0552	9060 0553	9060 0554	€
M22x1,5 M	25	10 ÷ 15	3045 0041						205,70

CARACTÉRISTIQUES TECHNIQUES				MODÈLES COMPATIBLES					PRIX
ENTRÉE	mm	Ø	CODE	9060 0550	9060 0551	9060 0552	9060 0553	9060 0554	€
M22x1,5 M	700	040	3301 0909						57,90
M22x1,5 M	700	045	3301 0911						57,90
M22x1,5 M	700	050	3301 0913						57,90

CARACTÉRISTIQUES TECHNIQUES				MODÈLES COMPATIBLES					PRIX
ENTRÉE	SORTIE	mm	CODE	9060 0550	9060 0551	9060 0552	9060 0553	9060 0554	€
M22x1,5 M	2x1/4 NPT F	700	3301 0941						83,00

CARACTÉRISTIQUES TECHNIQUES				MODÈLES COMPATIBLES					PRIX
ENTRÉE	Ø		CODE	9060 0550	9060 0551	9060 0552	9060 0553	9060 0554	€
1/4" NPT M	60	50	3400 0391						14,60

CARACTÉRISTIQUES TECHNIQUES				MODÈLES COMPATIBLES					PRIX
ENTRÉE	l/min	lt	CODE	9060 0550	9060 0551	9060 0552	9060 0553	9060 0554	€
M22x1,5 M	20	1	3301 0901						111,20

CARACTÉRISTIQUES TECHNIQUES				MODÈLES COMPATIBLES					PRIX
ENTRÉE	mm	Ø	CODE	9060 0550	9060 0551	9060 0552	9060 0553	9060 0554	€
M22x1,5 M	560	040	3301 0777						99,80
M22x1,5 M	560	045	3301 0782						99,80
M22x1,5 M	560	050	3301 0893						99,80



Lance avec buse vapeur



Rallonge flexible haute pression



Kit alimentation d'eau



Enrouleur avec flexible haute pression

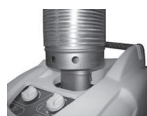

Conduit de fumée (diam. 200 mm)



Clapet d'arrêt H.P. à pédale



Bidon anti-calcaire

CARACTÉRISTIQUES TECHNIQUES				MODÈLES COMPATIBLES					PRIX
ENTRÉE	mm	Ø	CODE	9060 0550	9060 0551	9060 0552	9060 0553	9060 0554	€
M22x1,5 M	700	0,6	3301 1100						61,60

CARACTÉRISTIQUES TECHNIQUES				MODÈLES COMPATIBLES					PRIX
ENTRÉE	SORTIE	m	CODE	9060 0550	9060 0551	9060 0552	9060 0553	9060 0554	€
M22x1,5 M - Ø14	M22x1,5 F - Ø14	10 - R1 5/16"	3301 0774						152,50
M22x1,5 M - Ø14	M22x1,5 F - Ø14	10 - R2 5/16"	3301 0985						188,80

CARACTÉRISTIQUES TECHNIQUES				MODÈLES COMPATIBLES					PRIX
ENTRÉE	SORTIE	m	CODE	9060 0550	9060 0551	9060 0552	9060 0553	9060 0554	€
Ø 18	Ø 23	8	3299 0019						73,40

CARACTÉRISTIQUES TECHNIQUES				MODÈLES COMPATIBLES					PRIX
Type de flexible	m	SORTIE	CODE	9060 0550	9060 0551	9060 0552	9060 0553	9060 0554	€
Sans flexible	-	-	7002 0417						298,50
R1 5/16"	15	G 3/4" F	7002 0385						506,80
R2 5/16"	15	G 3/4" F	7002 0386						550,50

CARACTÉRISTIQUES TECHNIQUES				MODÈLES COMPATIBLES					PRIX
Ø	kg	-	CODE	9060 0550	9060 0551	9060 0552	9060 0553	9060 0554	€
200	1,4	-	0466 0055						89,60

CARACTÉRISTIQUES TECHNIQUES				MODÈLES COMPATIBLES					PRIX
ENTRÉE	SORTIE	bar	CODE	9060 0550	9060 0551	9060 0552	9060 0553	9060 0554	€
G 3/8" M	M22x1,5 F	280	0608 0097						1.387,20

CARACTÉRISTIQUES TECHNIQUES				MODÈLES COMPATIBLES					PRIX
l	kg	pH	CODE	9060 0550	9060 0551	9060 0552	9060 0553	9060 0554	€
5	5,0	7	0060 0006						69,50
10	10,0	7	0060 0005						94,60

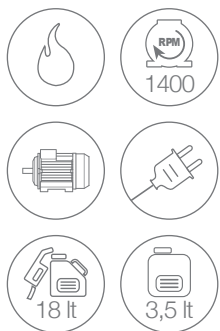

KM EVO

CLASSIC · EXTRA

EXTRA VERSIONS



PED
2014/68/ CE
CAT. II

SELF-PRIMING PUMPS

(seulement sur les modèles sans bac tampon)

TSR



VIDÉO DE DÉMONSTRATION



DIMENSIONS CARTON (cm)	100 x 65 x 100
QUANTITÉ PAR PALETTE	1
DIMENSIONS PALETTE (cm)	100 x 65 x 100
N. MACHINES CONTENEUR 20'	36
N. MACHINES CONTENEUR 40' (40' HQ)	72



FW2

Pompe triplex avec pistons en céramique et culasse en laiton

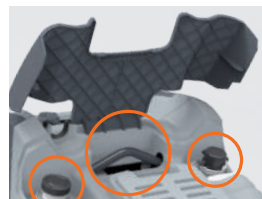

Carénage avec couvercle soulevable



Le carénage se retire en une seule pièce



Versions avec bac tampon avec pompe anti-calcaire



Corps de chaudière en acier inoxydable



CARACTÉRISTIQUES GÉNÉRALES

- Réservoir gasoil 18 litres avec filtre de remplissage et sonde de niveau
- Aspiration détergent en haute / basse pression (seulement sur les modèles avec bac tampon)
- Versions avec alimentation d'eau avec un bac tampon et filtre à cartouche démontable
- Versions avec dispositif anti-calcaire avec pompe et réservoir (2.5 l)
- Moteur professionnel 4 pôles (1400 tr/min) avec pompes Comet FW2 et vanne de réglage de pression professionnelle
- Total Stop Retardé
- Stop général (lors d'une inactivité prolongée du nettoyeur)
- Fonctionnement phase vapeur. Certification PED 2014/68/CE cat. II (seulement sur modèles Extra)
- Chaudière avec contrôle flamme (seulement sur modèles Extra)
- Soupape de sécurité professionnelle
- Protection thermique de la chaudière
- Système électronique de réglage de la température avec une température d'eau constante
- Démarrage temporisé de la chaudière

CARACTÉRISTIQUES TECHNIQUES

CODE	MODÈLES	POMPE																				
			Ph	V	Hz	bar	MPa	bar	MPa	l/h	HP	kW	kW	°C	kg/h	kg	(L x W x H) cm	€				
Avec bac tampon avec pompe anti-calcaire																						
9060 0557	KM Extra EVO 9.15	FW2	3	400	50	260	26	30÷250	3÷25	350÷900	9	6,6	7,0	85÷140	6,4	130	95 x 62 x 85	4.610,00				
9060 0558	KM Extra EVO 9.21	FW2	3	400	50	180	18	30÷170	3÷17	560÷1260	9	6,6	7,0	85÷140	6,4	130	95 x 62 x 85	4.720,00				

ÉQUIPEMENT STANDARD



Pistolet GH 401 avec régulateur de pression + raccord tournant (2 joints toriques)

CARACTÉRISTIQUES TECHNIQUES					MODÈLES COMPATIBLES		PRIX
l/min	ENTRÉE	SORTIE	bar	CODE	9060 0557	9060 0558	€
30	G 3/8" M	M22x1,5 F	400	2410 0310			108,10



Lance coudée avec porte-buse, sans buse

CARACTÉRISTIQUES TECHNIQUES				MODÈLES COMPATIBLES		PRIX
ENTRÉE	SORTIE	mm	CODE	9060 0557	9060 0558	€
M22x1,5 M	1/4" NPT F	900	3301 0978			37,70



Buse H.P. 1/4" MEG

CARACTÉRISTIQUES TECHNIQUES				MODÈLES COMPATIBLES		PRIX
ENTRÉE	Ø		CODE	9060 0557	9060 0558	€
1/4" NPT M	040	25	3400 0702			14,60
1/4" NPT M	070	25	3400 0711			14,60



Flexible haute pression

CARACTÉRISTIQUES TECHNIQUES				MODÈLES COMPATIBLES		PRIX
ENTRÉE	SORTIE	m	CODE	9060 0557	9060 0558	€
M22x1,5 F - Ø14	G 3/8" F	10 - R2 3/8"	3301 0944			209,10
M22x1,5 F - Ø14	G 3/8" F	10 - R2 3/8"	3301 0776			184,40



Kit contrôle de flamme

CARACTÉRISTIQUES TECHNIQUES				MODÈLES COMPATIBLES		PRIX
CODE				9060 0557	9060 0558	€
5018 0081						39,80

ACCESSOIRES EN OPTION



Kit anti-retour BA10



Kit raccord rapide arrivée d'eau



Pistolet GH 401 avec lance fixe, tête détergent sans buse et raccord tournant



Pistolet GH 401 avec lance rotative, tête détergent sans buse et raccord tournant



Brosse rotative 60°C max.



Kit système de sablage



Kit nettoyage canalisation 60°C max.



Lance à jet réglable



Lance double, sans buse



Buse détergent B.P. pour lance double en laiton

CARACTÉRISTIQUES TECHNIQUES				MODÈLES COMPATIBLES		PRIX
ENTRÉE	SORTIE	l/min	CODE	9060 0557	9060 0558	€
G 3/4" M	G 3/4" M	35	0608 0049			51,10

CARACTÉRISTIQUES TECHNIQUES				MODÈLES COMPATIBLES		PRIX
ENTRÉE	SORTIE	bar	CODE	9060 0557	9060 0558	€
G 3/4" F	G 3/4" F	10	5002 0024			12,40

CARACTÉRISTIQUES TECHNIQUES					MODÈLES COMPATIBLES		PRIX
l/min	ENTRÉE	SORTIE	bar	CODE	9060 0557	9060 0558	€
40	G 3/8" M	G 1/4" F	400	2410 0275			131,60

CARACTÉRISTIQUES TECHNIQUES					MODÈLES COMPATIBLES		PRIX
l/min	ENTRÉE	SORTIE	bar	CODE	9060 0557	9060 0558	€
40	G 3/8" M	G 1/4" F	400	2410 0124			171,20

CARACTÉRISTIQUES TECHNIQUES				MODÈLES COMPATIBLES		PRIX
ENTRÉE	bar	l/min	CODE	9060 0557	9060 0558	€
M22x1,5 M	20	20	1413 0030			103,00

CARACTÉRISTIQUES TECHNIQUES				MODÈLES COMPATIBLES		PRIX
ENTRÉE	mm	Ø	CODE	9060 0557	9060 0558	€
M22x1,5 M	300 / 500	040	3301 0772			246,10
M22x1,5 M	300 / 500	080	3301 0972			246,10

CARACTÉRISTIQUES TECHNIQUES				MODÈLES COMPATIBLES		PRIX
ENTRÉE	m	l/min	CODE	9060 0557	9060 0558	€
M22x1,5 M	25	10 ÷ 15	3045 0041			205,70
M22x1,5 M	25	16 ÷ 29	3045 0036			205,70

CARACTÉRISTIQUES TECHNIQUES				MODÈLES COMPATIBLES		PRIX
ENTRÉE	mm	Ø	CODE	9060 0557	9060 0558	€
M22x1,5 M	700	040	3301 0909			57,90
M22x1,5 M	700	070	3301 1085			57,90

CARACTÉRISTIQUES TECHNIQUES				MODÈLES COMPATIBLES		PRIX
ENTRÉE	SORTIE	mm	CODE	9060 0557	9060 0558	€
M22x1,5 M	2x1/4 NPT F	700	3301 0941			83,00

CARACTÉRISTIQUES TECHNIQUES				MODÈLES COMPATIBLES		PRIX
ENTRÉE	Ø		CODE	9060 0557	9060 0558	€
1/4" NPT M	60	50	3400 0391			14,60



Canon à mousse avec régulateur 60°C max.

CARACTÉRISTIQUES TECHNIQUES				MODÈLES COMPATIBLES		PRIX
ENTRÉE	l/min	lt	CODE	9060 0557	9060 0558	€
M22x1,5 M	20	1	3301 0901			111,20



Lance rotajet avec buse

CARACTÉRISTIQUES TECHNIQUES				MODÈLES COMPATIBLES		PRIX
ENTRÉE	mm	Ø	CODE	9060 0557	9060 0558	€
M22x1,5 M	560	040	3301 0777			99,80
M22x1,5 M	560	070	3301 0899			99,80



Lance avec buse vapeur

CARACTÉRISTIQUES TECHNIQUES				MODÈLES COMPATIBLES		PRIX
ENTRÉE	mm	Ø	CODE	9060 0557	9060 0558	€
M22x1,5 M	700	0,6	3301 1100			61,60



Rallonge flexible haute pression

CARACTÉRISTIQUES TECHNIQUES				MODÈLES COMPATIBLES		PRIX
ENTRÉE	SORTIE	m	CODE	9060 0557	9060 0558	€
M22x1,5 M - Ø14	M22x1,5 F - Ø14	10 - R2 5/16"	3301 0985			188,80
M22x1,5 M - Ø14	M22x1,5 F - Ø14	10 - R2 3/8"	3301 0946			213,30



Kit alimentation d'eau

CARACTÉRISTIQUES TECHNIQUES				MODÈLES COMPATIBLES		PRIX
ENTRÉE	SORTIE	m	CODE	9060 0557	9060 0558	€
Ø 18	Ø 23	8	3299 0019			73,40



Enrouleur avec flexible haute pression

CARACTÉRISTIQUES TECHNIQUES				MODÈLES COMPATIBLES		PRIX
Type de flexible	m	SORTIE	CODE	9060 0557	9060 0558	€
Sans flexible	-	-	7002 0417			298,50
R2 5/16"	15	G 3/8" F	7002 0386			550,50
R2 3/8"	15	G 3/8" F	SUR DEMANDE			-

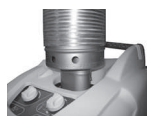

Conduit de fumée (diam. 200 mm)

CARACTÉRISTIQUES TECHNIQUES				MODÈLES COMPATIBLES		PRIX
Ø	kg	-	CODE	9060 0557	9060 0558	€
200	1,4	-	0466 0055			89,60



Clapet d'arrêt H.P. à pédale

CARACTÉRISTIQUES TECHNIQUES				MODÈLES COMPATIBLES		PRIX
ENTRÉE	SORTIE	bar	CODE	9060 0557	9060 0558	€
G 3/8" M	M22x1,5 F	280	0608 0097			1.387,20



Bidon anti-calcaire

CARACTÉRISTIQUES TECHNIQUES				MODÈLES COMPATIBLES		PRIX
l	kg	pH	CODE	9060 0557	9060 0558	€
5	5,0	7	0060 0006			69,50
10	10,0	7	0060 0005			94,60

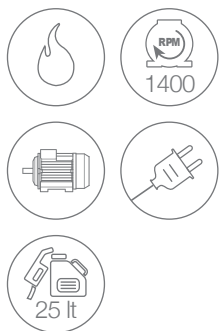

KM STEEL

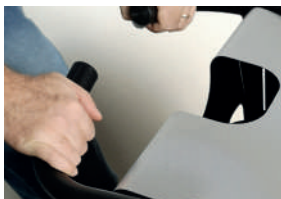

Poignées pour un usage pratique



Barre centrale pour levage vertical



Panneau de commande professionnel

TSR



ZW



FW2



Pompes triplex avec pistons en céramique et culasse en laiton



Vanne de réglage de pression professionnelle



Régulateur détergent avec connecteur à l'avant



Pare-chocs de protection avant et arrière également utile pour améliorer la maniabilité et la sécurité lors des opérations de levage manuel



DIMENSIONS CARTON (cm)	100 x 73 x 105
QUANTITÉ PAR PALETTE	1
DIMENSIONS PALETTE (cm)	100 x 73 x 105
N. MACHINES CONTENEUR 20'	34
N. MACHINES CONTENEUR 40' (40' HQ)	68

Couplage motopompe avec un joint flexible (uniquement modèles 7,5 / 10 HP)



CARACTÉRISTIQUES GÉNÉRALES

- Réservoir de carburant de 25 litres avec flotteur de niveau
- Aspiration détergent haute pression avec régulation proportionnelle
- 4 grandes roues solides (Ø 260 mm) + frein
- Réservoir d'eau avec filtre à cartouche et flotteur de niveau
- Dispositif anti-calcaire avec pompe et réservoir (2.5 L - SUR DEMANDE)
- Moteur 4 pôles professionnel (1400 tr/min) avec joint flexible (uniquement sur modèles 7,5 / 10 HP)
- Vanne de réglage de pression professionnelle
- Total Stop Retardé de 15 secondes
- Stop général lors d'une inactivité prolongée du nettoyeur (30 minutes)
- Dispositif EASY START sur modèle 1-230
- Enveloppe de la chaudière en acier inoxydable (uniquement sur modèles 7,5 / 10 HP)
- Système électronique de réglage de la température avec une température d'eau constante
- Brûleur équipé d'un contrôleur de débit
- Contrôle de flamme
- Soupape de sécurité
- Protection thermique de la chaudière
- Manomètre avec boîtier en acier inoxydable

CARACTÉRISTIQUES TECHNIQUES

CODE	MODÈLES	POMPES																			
			Ph	V	Hz	bar	MPa	bar	MPa	l/h	HP	kW	kW	°C	kg/h	kg	(L x W x H) cm	€			
9076 0001	KM Steel Extra 11/120	ZW	1	230	50	120	12	30÷110	3÷11	340÷660	3	2,2	2,9	85 > 110	3,5	145	90 x 65 x 87	4.490,00			
9076 0002	KM Steel Extra 13/190	ZW	3	400	50	190	19	30÷180	3÷18	320÷780	5,5	4	5,0	85 > 110	4,6	150	90 x 65 x 87	4.690,00			
9076 0003	KM Steel Extra 15/170	ZW	3	400	50	170	17	30÷160	3÷16	390÷900	5,5	4	5,0	85 > 110	5,5	150	90 x 65 x 87	4.690,00			
9076 0004	KM Steel Extra 16/200	FW2	3	400	50	200	20	30÷190	3÷19	350÷960	7,5	5,5	6,0	85 > 110	5,7	160	90 x 65 x 87	5.290,00			
9076 0005	KM Steel Extra 21/160	FW2	3	400	50	160	16	30÷150	3÷15	450÷1260	7,5	5,5	6,5	85 > 110	6,5	160	90 x 65 x 87	5.390,00			
9076 0006	KM Steel Extra 21/200	FW2	3	400	50	200	20	30÷190	3÷19	450÷1260	10	7,5	8,5	85 > 110	7,0	170	90 x 65 x 87	5.790,00			

ÉQUIPEMENT STANDARD



Pistolet GH 401 avec extension et raccord tournant (2 joints toriques)

CARACTÉRISTIQUES TECHNIQUES					MODÈLES COMPATIBLES						PRIX
l/min	ENTRÉE	SORTIE	bar	CODE	9076 0001	9076 0002	9076 0003	9076 0004	9076 0005	9076 0006	€
40	G 3/8" M	M22x1,5 F	400	2410 0277							70,10



Lance coudée avec porte-buse, sans buse

CARACTÉRISTIQUES TECHNIQUES				MODÈLES COMPATIBLES						PRIX
ENTRÉE	SORTIE	mm	CODE	9076 0001	9076 0002	9076 0003	9076 0004	9076 0005	9076 0006	€
M22x1,5 M	1/4" F NPT	760	3301 0974							37,70



Buse H.P. 1/4" MEG

CARACTÉRISTIQUES TECHNIQUES				MODÈLES COMPATIBLES						PRIX
ENTRÉE	Ø		CODE	9076 0001	9076 0002	9076 0003	9076 0004	9076 0005	9076 0006	€
1/4" NPT M	040	25	3400 0702							14,60
1/4" NPT M	045	25	3400 0703							14,60
1/4" NPT M	050	25	3400 0705							14,60
1/4" NPT M	070	25	3400 0711							14,60
1/4" NPT M	065	25	3400 0710							14,60



Flexible haute pression

CARACTÉRISTIQUES TECHNIQUES				MODÈLES COMPATIBLES						PRIX
ENTRÉE	SORTIE	m	CODE	9076 0001	9076 0002	9076 0003	9076 0004	9076 0005	9076 0006	€
M22x1,5 F - Ø14	G 3/8" F	10 - R1 1/4"	3208 1050							120,20
M22x1,5 F - Ø14	G 3/8" F	10 - R1 5/16"	3301 0987							149,30
M22x1,5 F - Ø14	G 3/8" F	10 - R2 5/16"	3301 0776							184,40
M22x1,5 F - Ø14	G 3/8" F	10 - R2 3/8"	3301 0944							209,10



Kit contrôle de flamme

				MODÈLES COMPATIBLES						PRIX
CODE				9076 0001	9076 0002	9076 0003	9076 0004	9076 0005	9076 0006	€
5018 0081										39,80

ÉQUIPEMENT STANDARD



Serpentin en acier inox

CODE	MODÈLES COMPATIBLES						PRIX €
	9076 0001	9076 0002	9076 0003	9076 0004	9076 0005	9076 0006	
3044 0024							-

ACCESSOIRES EN OPTION



Pistolet GH 401 avec lance fixe, porte-buse sans buse et raccord tournant

CARACTÉRISTIQUES TECHNIQUES					MODÈLES COMPATIBLES						PRIX €
l/min	ENTRÉE	SORTIE	bar	CODE	9076 0001	9076 0002	9076 0003	9076 0004	9076 0005	9076 0006	
40	G 3/8" M	G 1/4" F	400	2410 0276							126,30

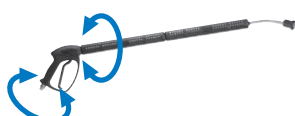

Pistolet GH 401 avec lance rotative, porte-buse sans buse et raccord tournant

CARACTÉRISTIQUES TECHNIQUES					MODÈLES COMPATIBLES						PRIX €
l/min	ENTRÉE	SORTIE	bar	CODE	9076 0001	9076 0002	9076 0003	9076 0004	9076 0005	9076 0006	
40	G 3/8" M	G 1/4" F	400	2410 0130							166,00



Brosse rotative 60°C max.

CARACTÉRISTIQUES TECHNIQUES				MODÈLES COMPATIBLES						PRIX €
ENTRÉE	bar	l/min	CODE	9076 0001	9076 0002	9076 0003	9076 0004	9076 0005	9076 0006	
M22x1,5 M	20	20	1413 0029							103,00
M22x1,5 M	20	20	1413 0030							103,00



Kit système de sablage

CARACTÉRISTIQUES TECHNIQUES				MODÈLES COMPATIBLES						PRIX €
ENTRÉE	mm	Ø	CODE	9076 0001	9076 0002	9076 0003	9076 0004	9076 0005	9076 0006	
M22x1,5 M	300 / 500	Ø40	3301 0772							246,10
M22x1,5 M	300 / 500	Ø80	3301 0972							246,10



Kit nettoyage canalisation 60°C max.

CARACTÉRISTIQUES TECHNIQUES				MODÈLES COMPATIBLES						PRIX €
ENTRÉE	m	l/min	CODE	9076 0001	9076 0002	9076 0003	9076 0004	9076 0005	9076 0006	
M22x1,5 M	25	10 ÷ 15	3045 0041							205,70
M22x1,5 M	25	16 ÷ 21	3045 0036							205,70



Lance à jet réglable

CARACTÉRISTIQUES TECHNIQUES				MODÈLES COMPATIBLES						PRIX €
ENTRÉE	mm	Ø	CODE	9076 0001	9076 0002	9076 0003	9076 0004	9076 0005	9076 0006	
M22x1,5 M	700	Ø40	3301 0909							57,90
M22x1,5 M	700	Ø45	3301 0911							57,90
M22x1,5 M	700	Ø50	3301 0913							57,90
M22x1,5 M	700	Ø70	3301 1085							57,90



Lance double, sans buse

CARACTÉRISTIQUES TECHNIQUES				MODÈLES COMPATIBLES						PRIX €
ENTRÉE	SORTIE	mm	CODE	9076 0001	9076 0002	9076 0003	9076 0004	9076 0005	9076 0006	
M22x1,5 M	2x1/4 NPT F	700	3301 0941							83,00



Buse détergent B.P. pour lance double en laiton

CARACTÉRISTIQUES TECHNIQUES				MODÈLES COMPATIBLES						PRIX
ENTRÉE	Ø		CODE	9076 0001	9076 0002	9076 0003	9076 0004	9076 0005	9076 0006	€
1/4" NPT M	60	50	3400 0391							14,60



Canon à mousse avec régulateur 60°C max.

CARACTÉRISTIQUES TECHNIQUES				MODÈLES COMPATIBLES						PRIX
ENTRÉE	l/min	lt	CODE	9076 0001	9076 0002	9076 0003	9076 0004	9076 0005	9076 0006	€
M22x1,5 M	20	1	3301 0901							111,20



Lance rotajet avec buse

CARACTÉRISTIQUES TECHNIQUES				MODÈLES COMPATIBLES						PRIX
ENTRÉE	mm	Ø	CODE	9076 0001	9076 0002	9076 0003	9076 0004	9076 0005	9076 0006	€
M22x1,5 M	560	040	3301 0777							99,80
M22x1,5 M	560	045	3301 0782							99,80
M22x1,5 M	560	050	3301 0893							99,80
M22x1,5 M	560	070	3301 0899							99,80



Lance avec buse vapeur

CARACTÉRISTIQUES TECHNIQUES				MODÈLES COMPATIBLES						PRIX
ENTRÉE	mm	Ø	CODE	9076 0001	9076 0002	9076 0003	9076 0004	9076 0005	9076 0006	€
M22x1,5 M	700	0,6	3301 1100							61,60



Rallonge flexible haute pression

CARACTÉRISTIQUES TECHNIQUES				MODÈLES COMPATIBLES						PRIX
ENTRÉE	SORTIE	m	CODE	9076 0001	9076 0002	9076 0003	9076 0004	9076 0005	9076 0006	€
M22x1,5 M - Ø14	M22x1,5 F - Ø14	10 - R1 5/16"	3301 0774							152,50
M22x1,5 M - Ø14	M22x1,5 F - Ø14	10 - R2 5/16"	3301 0985							188,80
M22x1,5 M - Ø14	M22x1,5 F - Ø14	10 - R2 3/8"	3301 0946							213,30



Kit alimentation d'eau

CARACTÉRISTIQUES TECHNIQUES				MODÈLES COMPATIBLES						PRIX
ENTRÉE	SORTIE	m	CODE	9076 0001	9076 0002	9076 0003	9076 0004	9076 0005	9076 0006	€
Ø 18	Ø 23	8	3299 0019							73,40



Enrouleur avec flexible haute pression

CARACTÉRISTIQUES TECHNIQUES				MODÈLES COMPATIBLES						PRIX
Type de flexible	m	SORTIE	CODE	9076 0001	9076 0002	9076 0003	9076 0004	9076 0005	9076 0006	€
Sans flexible	-	-	SUR DEMANDE							-
R1 5/16"	15	G 3/4" F	SUR DEMANDE							-
R2 5/16"	15	G 3/4" F	SUR DEMANDE							-



Conduit de fumée (diam. 200 mm)

CARACTÉRISTIQUES TECHNIQUES				MODÈLES COMPATIBLES						PRIX
Ø	kg	-	CODE	9076 0001	9076 0002	9076 0003	9076 0004	9076 0005	9076 0006	€
200	1,4	-	0466 0055							89,60



Clapet d'arrêt H.P. à pédale

CARACTÉRISTIQUES TECHNIQUES				MODÈLES COMPATIBLES						PRIX
ENTRÉE	SORTIE	bar	CODE	9076 0001	9076 0002	9076 0003	9076 0004	9076 0005	9076 0006	€
G 3/8" M	M22x1,5 F	280	0608 0097							1.387,20

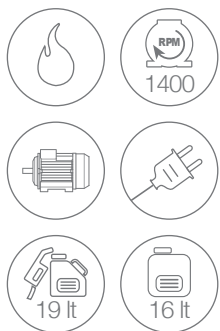

PREMIUM

SELF-PRIMING PUMPS

(seulement sur les modèles sans bac tampon)

TSR



KF CLASSIC



Versions avec bac tampon avec pompe anti-calcaire



Groupes moteur/ventilation et alimentation chaudière indépendants



Pompe RW Premium avec 3 pistons en céramique et culasse en laiton



DIMENSIONS CARTON (cm)	135 x 88 x 115
QUANTITÉ PAR PALETTE	1
DIMENSIONS PALETTE (cm)	135 x 88 x 115
N. MACHINES CONTENEUR 20'	17
N. MACHINES CONTENEUR 40' (40' HQ)	39

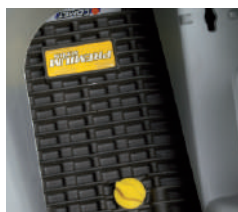

Coffre de rangement avec accès contrôle niveau d'huile de la pompe



Trappe pratique pour l'inspection et l'entretien du filtre à eau

CARACTÉRISTIQUES GÉNÉRALES

- Réservoir gasoil 19 litres avec filtre de remplissage et sonde de niveau
- Aspiration détergent en haute pression avec vanne de réglage
- Trappe pratique pour l'inspection et l'entretien du filtre à eau
- Moteur professionnel 4 pôles (1400 tr/min)
- Vanne de réglage de pression professionnelle
- Total Stop Retardé
- Manomètre
- Soupape de sécurité
- Protection thermique de la chaudière
- Démarrage temporisé de la chaudière
- Commande électrique en basse tension
- Interrupteur de démarrage
- Protection moteur avec relais thermique
- Interrupteur rotatif de mise en marche
- Thermostat de réglage de température
- Voyant manque gasoil
- Voyant "Nettoyeur sous tension"

CARACTÉRISTIQUES TECHNIQUES

CODE	MODÈLES	POMPE																		
			Ph	V Hz	bar	MPa	bar	MPa	l/h	HP	kW	kW	°C	kg/h	kg	(L x W x H) cm	€			
Avec bac tampon avec pompe anti-calcaire (2,5 l)																				
9051 0105	KF Classic 9.16	RW Premium	3	400 50	210	21	30÷200	3÷20	370÷960	9,0	6,6	7,0	110	6,4	152	132 x 82 x 86	4.525,00			
9051 0112	KF Classic 10.17	RW Premium	3	400 50	250	25	30÷240	3÷24	360÷1020	10,0	7,3	10,0	110	6,4	160	132 x 82 x 86	5.710,00			
9051 0107	KF Classic 10.22	RW Premium	3	400 50	210	21	30÷200	3÷20	510÷1320	10,0	7,3	10,3	110	8,0	165	132 x 82 x 86	5.710,00			

ÉQUIPEMENT STANDARD



Pistolet GH 301 avec raccord tournant

CARACTÉRISTIQUES TECHNIQUES					MODÈLES COMPATIBLES			PRIX
l/min	ENTRÉE	SORTIE	bar	CODE	9051 0105	9051 0112	9051 0107	€
45	G 3/8" M	M22x1,5 F	310	2410 0182				61,70



Lance coudée avec porte-buse, sans buse

CARACTÉRISTIQUES TECHNIQUES				MODÈLES COMPATIBLES			PRIX
ENTRÉE	SORTIE	mm	CODE	9051 0105	9051 0112	9051 0107	€
M22x1,5 M	1/4" NPT F	700	3301 1354				37,70



Buse H.P. 1/4" MEG

CARACTÉRISTIQUES TECHNIQUES				MODÈLES COMPATIBLES			PRIX
ENTRÉE	Ø		CODE	9051 0105	9051 0112	9051 0107	€
1/4" NPT M	045	25	3400 0703				14,60
1/4" NPT M	050	25	3400 0705				14,60
1/4" NPT M	065	25	3400 0710				14,60



Flexible haute pression

CARACTÉRISTIQUES TECHNIQUES				MODÈLES COMPATIBLES			PRIX
ENTRÉE	SORTIE	m	CODE	9051 0105	9051 0112	9051 0107	€
M22x1,5 F - Ø14	G 3/8" F	10 - R2 5/16"	3301 0776				184,40
M22x1,5 F - Ø14	G 3/8" F	10 - R2 3/8"	3301 0944				209,10



Kit système anti-calcaire 24V AC (sur versions anti-calcaire)

CARACTÉRISTIQUES TECHNIQUES				MODÈLES COMPATIBLES			PRIX
CODE				9051 0105	9051 0112	9051 0107	€
5018 0092							142,50

SUR DEMANDE



Serpentin en acier inox

CARACTÉRISTIQUES TECHNIQUES				MODÈLES COMPATIBLES			PRIX
CODE				9051 0105	9051 0112	9051 0107	€
3044 0018							2.079,80
3044 0035							1.850,00



Kit électrovanne détergent 24V

CARACTÉRISTIQUES TECHNIQUES				MODÈLES COMPATIBLES			PRIX
l/min	bar	V	CODE	9051 0105	9051 0112	9051 0107	€
30	10	24	0802 0015				107,00

ACCESSOIRES EN OPTION



Pistolet GH 401 avec lance fixe, porte-buse sans buse et raccord tournant

CARACTÉRISTIQUES TECHNIQUES					MODÈLES COMPATIBLES			PRIX
l/min	ENTRÉE	SORTIE	bar	CODE	9051 0105	9051 0112	9051 0107	€
40	G 3/8" M	G 1/4" F	400	2410 0276				126,30



Pistolet GH 401 avec lance rotative, porte-buse sans buse et raccord tournant

CARACTÉRISTIQUES TECHNIQUES					MODÈLES COMPATIBLES			PRIX
l/min	ENTRÉE	SORTIE	bar	CODE	9051 0105	9051 0112	9051 0107	€
40	G 3/8" M	G 1/4" F	400	2410 0130				166,00



Brosse rotative 60°C max.

CARACTÉRISTIQUES TECHNIQUES				MODÈLES COMPATIBLES			PRIX
ENTRÉE	bar	l/min	CODE	9051 0105	9051 0112	9051 0107	€
M22x1,5 M	20	20	1413 0030				103,00



Kit système de sablage

CARACTÉRISTIQUES TECHNIQUES				MODÈLES COMPATIBLES			PRIX
ENTRÉE	mm	Ø	CODE	9051 0105	9051 0112	9051 0107	€
M22x1,5 M	300 / 500	040	3301 0772				246,10
M22x1,5 M	300 / 500	080	3301 0972				246,10



Kit nettoyage canalisation 60°C max.

CARACTÉRISTIQUES TECHNIQUES				MODÈLES COMPATIBLES			PRIX
ENTRÉE	m	l/min	CODE	9051 0105	9051 0112	9051 0107	€
M22x1,5 M	25	10 ÷ 15	3045 0041				205,70
M22x1,5 M	25	16 ÷ 29	3045 0036				205,70



Lance à jet réglable

CARACTÉRISTIQUES TECHNIQUES				MODÈLES COMPATIBLES			PRIX
ENTRÉE	mm	Ø	CODE	9051 0105	9051 0112	9051 0107	€
M22x1,5 M	700	045	3301 0911				57,90
M22x1,5 M	700	050	3301 0913				57,90
M22x1,5 M	700	070	3301 1085				57,90



Lance double, sans buse

CARACTÉRISTIQUES TECHNIQUES				MODÈLES COMPATIBLES			PRIX
ENTRÉE	SORTIE	mm	CODE	9051 0105	9051 0112	9051 0107	€
M22x1,5 M	2x1/4 NPT F	700	3301 0941				83,00



Buse détergent B.P. pour lance double en laiton

CARACTÉRISTIQUES TECHNIQUES				MODÈLES COMPATIBLES			PRIX
ENTRÉE	Ø		CODE	9051 0105	9051 0112	9051 0107	€
1/4" NPT M	60	50	3400 0391				14,60



Canon à mousse avec régulateur 60°C max.

CARACTÉRISTIQUES TECHNIQUES				MODÈLES COMPATIBLES			PRIX
ENTRÉE	l/min	lt	CODE	9051 0105	9051 0112	9051 0107	€
M22x1,5 M	20	1	3301 0901				111,20



Lance rotajet avec buse

CARACTÉRISTIQUES TECHNIQUES				MODÈLES COMPATIBLES			PRIX
ENTRÉE	mm	Ø	CODE	9051 0105	9051 0112	9051 0107	€
M22x1,5 M	560	045	3301 0782				99,80
M22x1,5 M	560	050	3301 0893				99,80
M22x1,5 M	560	070	3301 0899				99,80



Rallonge flexible haute pression

CARACTÉRISTIQUES TECHNIQUES				MODÈLES COMPATIBLES			PRIX
ENTRÉE	SORTIE	m	CODE	9051 0105	9051 0112	9051 0107	€
M22x1,5 M - Ø14	M22x1,5 F - Ø14	10 - R2 5/16"	3301 0985				188,80
M22x1,5 M - Ø14	M22x1,5 F - Ø14	15 - R2 5/16"	3301 0991				233,70
M22x1,5 M - Ø14	M22x1,5 F - Ø14	10 - R2 3/8"	3301 0946				213,30
M22x1,5 M - Ø14	M22x1,5 F - Ø14	15 - R2 3/8"	3301 0948				315,30
M22x1,5 M - Ø14	M22x1,5 F - Ø14	30 - R2 3/8"	3301 1215				568,40



Kit alimentation d'eau

CARACTÉRISTIQUES TECHNIQUES				MODÈLES COMPATIBLES			PRIX
ENTRÉE	SORTIE	m	CODE	9051 0105	9051 0112	9051 0107	€
Ø 18	Ø 23	8	3299 0019				73,40



Enrouleur avec flexible haute pression

CARACTÉRISTIQUES TECHNIQUES				MODÈLES COMPATIBLES			PRIX
Type de flexible	m	SORTIE	CODE	9051 0105	9051 0112	9051 0107	€
Sans flexible	-	-	7002 0397				203,30
R2 - 5/16"	20	G 3/8" F	7002 0382				556,10
R2 3/8"	20	G 3/8" F	7002 0383				605,40



Conduit de fumée (diam. 200 mm)

CARACTÉRISTIQUES TECHNIQUES				MODÈLES COMPATIBLES			PRIX
Ø	kg	-	CODE	9051 0105	9051 0112	9051 0107	€
200	1,4	-	0466 0055				89,60



Kit contrôle de flamme PEG02 24V

CARACTÉRISTIQUES TECHNIQUES				MODÈLES COMPATIBLES			PRIX
CODE				9051 0105	9051 0112	9051 0107	€
5018 0115							155,30



Bidon anti-calcaire

CARACTÉRISTIQUES TECHNIQUES				MODÈLES COMPATIBLES			PRIX
l	kg	pH	CODE	9051 0105	9051 0112	9051 0107	€
5	5,0	7	0060 0006				69,50
10	10,0	7	0060 0005				94,60





PED
2014/68/ CE
CAT. II

PREMIUM

TSR



VIDÉO DE
DÉMONSTRATION



DIMENSIONS CARTON (cm)	135 x 88 x 115
QUANTITÉ PAR PALETTE	1
DIMENSIONS PALETTE (cm)	135 x 88 x 115
N. MACHINES CONTENEUR 20'	17
N. MACHINES CONTENEUR 40' (40' HQ)	39

KF EXTRA



Panneau de commande
équipé de voyants de contrôle
des fonctions du nettoyeur



Groupes moteur/
ventilation et alimentation
chaudière indépendants



Pompe RW Premium
avec 3 pistons en
céramique et culasse en
laiton

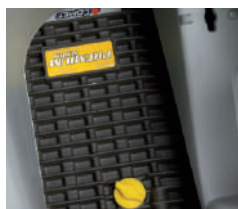

Coffre de rangement
avec accès contrôle
niveau d'huile de la
pompe



Trappe pratique
pour l'inspection
et l'entretien du
filtre à eau

CARACTÉRISTIQUES GÉNÉRALES

- Réservoir gasoil 19 litres avec filtre de remplissage et sonde de niveau
- Aspiration détergent en haute pression avec vanne de réglage
- Trappe pratique pour l'inspection et l'entretien du filtre à eau
- Grandes roues solides (Ø 300 mm)
- Dispositif anti-calcaire avec pompe et réservoir (2.5 l)
- Moteur professionnel 4 pôles (1400 tr/min)
- Vanne de réglage de pression professionnelle
- Total Stop Retardé
- Stop général (lors d'une inactivité prolongée du nettoyeur)
- Chaudière verticale avec double spire
- Enveloppe de la chaudière en acier inoxydable
- Système électronique de réglage de la température avec une température d'eau constante
- Certification PED 2014/68/CE cat. II
- Brûleur équipé d'un contrôleur de débit
- Soupape de sécurité
- Protection thermique de la chaudière
- Démarrage temporisé de la chaudière

CARACTÉRISTIQUES TECHNIQUES

CODE	MODÈLES	POMPE																						
			Ph	V	Hz	bar	MPa	bar	MPa	l/h	HP	kW	kW	°C	kg/h	kg	(L x W x H) cm	€						
9051 0801	KF Extra 9.16	RW Premium	3	400	50	210	21	30÷200	3÷20	370÷960	9,0	6,6	7,0	85÷140	6,4	152	132 x 82 x 86	5.285,00						
9051 0802	KF Extra 9.21	RW Premium	3	400	50	170	17	30÷160	3÷16	560÷1260	9,0	6,6	7,6	85÷140	6,4	158	132 x 82 x 86	5.530,00						
9051 0804	KF Extra 10.17	RW Premium	3	400	50	250	25	30÷240	3÷24	360÷1020	10,0	7,3	10,0	85÷140	6,4	160	132 x 82 x 86	6.150,00						
9051 0803	KF Extra 10.22	RW Premium	3	400	50	210	21	30÷200	3÷20	510÷1320	10,0	7,3	10,3	85÷140	8,0	165	132 x 82 x 86	6.150,00						

ÉQUIPEMENT STANDARD



Pistolet GH 401 avec extension et raccord tournant (2 joints toriques)

CARACTÉRISTIQUES TECHNIQUES					MODÈLES COMPATIBLES				PRIX
l/min	ENTRÉE	SORTIE	bar	CODE	9051 0801	9051 0802	9051 0804	9051 0803	€
40	G 3/8" M	M22x1,5F long	400	2410 0277					70,10



Lance coudée avec porte-buse, sans buse

CARACTÉRISTIQUES TECHNIQUES				MODÈLES COMPATIBLES				PRIX
ENTRÉE	SORTIE	mm	CODE	9051 0801	9051 0802	9051 0804	9051 0803	€
M22x1,5 M	1/4" NPT F	760	3301 0974					37,70



Buse H.P. 1/4" MEG

CARACTÉRISTIQUES TECHNIQUES				MODÈLES COMPATIBLES				PRIX
ENTRÉE	Ø		CODE	9051 0801	9051 0802	9051 0804	9051 0803	€
1/4" NPT M	045	25	3400 0703					14,60
1/4" NPT M	050	25	3400 0705					14,60
1/4" NPT M	065	25	3400 0710					14,60
1/4" NPT M	070	25	3400 0711					14,60



Flexible haute pression

CARACTÉRISTIQUES TECHNIQUES				MODÈLES COMPATIBLES				PRIX
ENTRÉE	SORTIE	m	CODE	9051 0801	9051 0802	9051 0804	9051 0803	€
M22x1,5 F - Ø14	G 3/8" F	10 - R2 5/16"	3301 0776					184,40
M22x1,5 F - Ø14	G 3/8" F	10 - R2 3/8"	3301 0944					209,10



Kit système anti-calcaire 24V AC

CARACTÉRISTIQUES TECHNIQUES	MODÈLES COMPATIBLES				PRIX
CODE	9051 0801	9051 0802	9051 0804	9051 0803	€
5018 0092					142,50



Kit contrôle de flamme

CARACTÉRISTIQUES TECHNIQUES	MODÈLES COMPATIBLES				PRIX
CODE	9051 0801	9051 0802	9051 0804	9051 0803	€
5018 0081					39,80

SUR DEMANDE



Kit électrovanne détergent 24V

CARACTÉRISTIQUES TECHNIQUES				MODÈLES COMPATIBLES				PRIX
l/min	bar	V	CODE	9051 0801	9051 0802	9051 0804	9051 0803	€
30	10	24	0802 0015					107,00



Lance avec buse vapeur

CARACTÉRISTIQUES TECHNIQUES				MODÈLES COMPATIBLES				PRIX
ENTRÉE	mm	Ø	CODE	9051 0801	9051 0802	9051 0804	9051 0803	€
M22x1,5 M	700	0,6	3301 1100					61,60

ACCESSOIRES EN OPTION



Pistolet GH 401 avec lance fixe, porte-buse sans buse et raccord tournant

CARACTÉRISTIQUES TECHNIQUES					MODÈLES COMPATIBLES				PRIX
l/min	ENTRÉE	SORTIE	bar	CODE	9051 0801	9051 0802	9051 0804	9051 0803	€
40	G 3/8" M	G 1/4" F	400	2410 0276					126,30



Pistolet GH 401 avec lance rotative, porte-buse sans buse et raccord tournant

CARACTÉRISTIQUES TECHNIQUES					MODÈLES COMPATIBLES				PRIX
l/min	ENTRÉE	SORTIE	bar	CODE	9051 0801	9051 0802	9051 0804	9051 0803	€
40	G 3/8" M	G 1/4" F	400	2410 0130					166,00



Brosse rotative 60°C max.

CARACTÉRISTIQUES TECHNIQUES				MODÈLES COMPATIBLES				PRIX
ENTRÉE	bar	l/min	CODE	9051 0801	9051 0802	9051 0804	9051 0803	€
M22x1,5 M	20	20	1413 0030					103,00



Kit système de sablage

CARACTÉRISTIQUES TECHNIQUES				MODÈLES COMPATIBLES				PRIX
ENTRÉE	mm	Ø	CODE	9051 0801	9051 0802	9051 0804	9051 0803	€
M22x1,5 M	300 / 500	040	3301 0772					246,10
M22x1,5 M	300 / 500	080	3301 0972					246,10



Kit nettoyage canalisation 60°C max.

CARACTÉRISTIQUES TECHNIQUES				MODÈLES COMPATIBLES				PRIX
ENTRÉE	m	l/min	CODE	9051 0801	9051 0802	9051 0804	9051 0803	€
M22x1,5 M	25	10 ÷ 15	3045 0041					205,70
M22x1,5 M	25	16 ÷ 29	3045 0036					205,70



Lance à jet réglable

CARACTÉRISTIQUES TECHNIQUES				MODÈLES COMPATIBLES				PRIX
ENTRÉE	mm	Ø	CODE	9051 0801	9051 0802	9051 0804	9051 0803	€
M22x1,5 M	700	045	3301 0911					57,90
M22x1,5 M	700	050	3301 0913					57,90
M22x1,5 M	700	070	3301 1085					57,90



Lance double, sans buse

CARACTÉRISTIQUES TECHNIQUES				MODÈLES COMPATIBLES				PRIX
ENTRÉE	SORTIE	mm	CODE	9051 0801	9051 0802	9051 0804	9051 0803	€
M22x1,5 M	2x1/4 NPT F	700	3301 0941					83,00



Buse détergent B.P. pour lance double en laiton

CARACTÉRISTIQUES TECHNIQUES				MODÈLES COMPATIBLES				PRIX
ENTRÉE	Ø		CODE	9051 0801	9051 0802	9051 0804	9051 0803	€
1/4" NPT M	60	50	3400 0391					14,60



Canon à mousse avec régulateur 60°C max.

CARACTÉRISTIQUES TECHNIQUES				MODÈLES COMPATIBLES				PRIX
ENTRÉE	l/min	lt	CODE	9051 0801	9051 0802	9051 0804	9051 0803	€
M22x1,5 M	20	1	3301 0901					111,20



Lance rotajet avec buse

CARACTÉRISTIQUES TECHNIQUES				MODÈLES COMPATIBLES				PRIX
ENTRÉE	mm	Ø	CODE	9051 0801	9051 0802	9051 0804	9051 0803	€
M22x1,5 M	560	045	3301 0782					99,80
M22x1,5 M	560	050	3301 0893					99,80
M22x1,5 M	560	070	3301 0899					99,80



Rallonge flexible haute pression

CARACTÉRISTIQUES TECHNIQUES				MODÈLES COMPATIBLES				PRIX
ENTRÉE	SORTIE	m	CODE	9051 0801	9051 0802	9051 0804	9051 0803	€
M22x1,5 M - Ø14	M22x1,5 F - Ø14	10 - R2 5/16"	3301 0985					188,80
M22x1,5 M - Ø14	M22x1,5 F - Ø14	15 - R2 5/16"	3301 0991					233,70
M22x1,5 M - Ø14	M22x1,5 F - Ø14	10 - R2 3/8"	3301 0946					213,30
M22x1,5 M - Ø14	M22x1,5 F - Ø14	15 - R2 3/8"	3301 0948					315,30
M22x1,5 M - Ø14	M22x1,5 F - Ø14	30 - R2 3/8"	3301 1215					568,40



Kit alimentation d'eau

CARACTÉRISTIQUES TECHNIQUES				MODÈLES COMPATIBLES				PRIX
ENTRÉE	SORTIE	m	CODE	9051 0801	9051 0802	9051 0804	9051 0803	€
Ø 18	Ø 23	8	3299 0019					73,40



Enrouleur avec flexible haute pression

CARACTÉRISTIQUES TECHNIQUES				MODÈLES COMPATIBLES				PRIX
Type de flexible	m	SORTIE	CODE	9051 0801	9051 0802	9051 0804	9051 0803	€
R2-5/16"	20	G 3/8" F	7002 0382					556,10
R2-3/8"	20	G 3/8" F	7002 0383					605,40

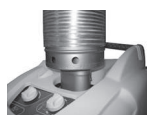

Conduit de fumée (diam. 200 mm)

CARACTÉRISTIQUES TECHNIQUES				MODÈLES COMPATIBLES				PRIX
Ø	kg	-	CODE	9051 0801	9051 0802	9051 0804	9051 0803	€
200	1,4	-	0466 0055					89,60



Enrouleur sans flexible haute pression

CARACTÉRISTIQUES TECHNIQUES				MODÈLES COMPATIBLES				PRIX
Type de flexible	m	SORTIE	CODE	9051 0801	9051 0802	9051 0804	9051 0803	€
Sans flexible	-	-	7002 0397					203,30



Bidon anti-calcaire

CARACTÉRISTIQUES TECHNIQUES				MODÈLES COMPATIBLES				PRIX
l	kg	pH	CODE	9051 0801	9051 0802	9051 0804	9051 0803	€
5	5,0	7	0060 0006					69,50
10	10,0	7	0060 0007					94,60

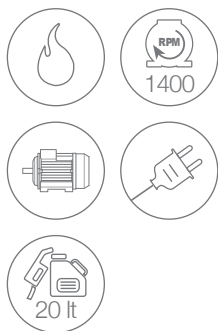

KF STEEL

PREMIUM

TSR



Panneau de commande professionnel



RW Premium



TW Premium



DIMENSIONS CARTON (cm)	120 x 74 x 121
QUANTITÉ PAR PALETTE	1
DIMENSIONS PALETTE (cm)	120 x 74 x 121
N. MACHINES CONTENEUR 20'	26
N. MACHINES CONTENEUR 40' (40' HQ)	56



Réservoir amovible de 20 litres de carburant avec niveau visible de l'extérieur



Bac tampon avec pompe anti-calcaire

CARACTÉRISTIQUES GÉNÉRALES

- Réservoir de carburant de 20 litres avec niveau visible de l'extérieur, sonde de niveau et filtre de remplissage
- Aspiration détergent haute pression avec régulation proportionnelle
- 2 grandes roues pleines (Ø 300 mm) + 2 roues pivotantes
- Réservoir d'eau avec filtre à cartouche et flotteur de niveau
- Dispositif anti-calcaire avec pompe et réservoir (2.5 l)
- Moteur professionnel 4 pôles (1400 tr/min) avec accouplement élastique
- Vanne de réglage de pression professionnelle
- Total Stop Retardé de 15 secondes
- Stop général lors d'une inactivité prolongée du nettoyeur (30 minutes)
- Enveloppe de la chaudière en acier inoxydable
- Système électronique de réglage de la température avec une température d'eau constante
- Brûleur équipé d'un contrôleur de débit
- Soupape de sécurité
- Protection thermique de la chaudière
- Manomètre avec boîtier en acier inoxydable

CARACTÉRISTIQUES TECHNIQUES

CODE	MODÈLES	POMPES																			
			Ph	V	Hz	bar	MPa	bar	MPa	l/h	HP	kW	kW	°C	kg/h	kg	(L x W x H) cm	€			
9062 0008	KF Steel 21/250	RW	3	400	50	250	25	30÷240	3÷24	450÷1260	12,0	8,9	11,7	110	8,2	205	110 x 64 x 98	7.668,00			
9062 0010	KF Steel 30/200	TW	3	400	50	200	20	30÷190	3÷19	710÷1800	15,0	11,0	12,5	110	8,2	210	110 x 64 x 98	8.080,00			
9062 0009	KF Steel 18/350	TW	3	400	50	350	35	50÷335	5÷33,5	320÷1080	15,0	11,0	13,8	110	8,2	210	110 x 64 x 98	8.180,00			

ÉQUIPEMENT STANDARD



Pistolet GH 401 avec extension et raccord tournant (2 joints toriques)

CARACTÉRISTIQUES TECHNIQUES					MODÈLES COMPATIBLES			PRIX
l/min	ENTRÉE	SORTIE	bar	CODE	9062 0008	9062 0010	9062 0009	€
40	G 3/8" M	M22x1,5 F	400	2410 0277				70,10
40	G 3/8" M	AR36 F	400	2410 0234				169,10
40	G 3/8" M	AR4 F	400	2410 0235				194,50



Lance coudée avec porte-buse, sans buse

CARACTÉRISTIQUES TECHNIQUES				MODÈLES COMPATIBLES			PRIX
ENTRÉE	SORTIE	mm	CODE	9062 0008	9062 0010	9062 0009	€
M22x1,5 M	1/4" NPT F	760	3301 0974				37,70
AR36 M	1/4" NPT F	900	3301 1488				52,50
AR4 M	1/4" NPT F	900	3301 1395				55,30



Buse H.P. 1/4" MEG

CARACTÉRISTIQUES TECHNIQUES				MODÈLES COMPATIBLES			PRIX
IN	Ø		CODE	9062 0008	9062 0010	9062 0009	€
1/4" NPT M	040	15	3400 0690				14,60
1/4" NPT M	055	25	3400 0707				14,60
1/4" NPT M	10	25	3400 0523				14,60



Flexible haute pression

CARACTÉRISTIQUES TECHNIQUES				MODÈLES COMPATIBLES			PRIX
ENTRÉE	SORTIE	m	CODE	9062 0008	9062 0010	9062 0009	€
M22x1,5 F - Ø14	G 3/8" F	10 - R2 3/8"	3301 0944				209,10
M24x1,5 F	G 3/8" F	10 - R2 3/8"	3301 1467				227,10



Kit système anti-calcaire 24V AC

CARACTÉRISTIQUES TECHNIQUES				MODÈLES COMPATIBLES			PRIX
CODE				9062 0008	9062 0010	9062 0009	€
5018 0092							142,50



Kit contrôle de flamme

CARACTÉRISTIQUES TECHNIQUES				MODÈLES COMPATIBLES			PRIX
CODE				9062 0008	9062 0010	9062 0009	€
5018 0081							39,80

SUR DEMANDE



Serpentin en acier inox

CODE	MODÈLES COMPATIBLES			PRIX €
	9062 0008	9062 0010	9062 0009	
3044 0035				1.850,00

ACCESSOIRES EN OPTION



Pistolet GH 401 avec lance fixe, porte-buse sans buse et raccord tournant

CARACTÉRISTIQUES TECHNIQUES					MODÈLES COMPATIBLES			PRIX €
l/min	ENTRÉE	SORTIE	bar	CODE	9062 0008	9062 0010	9062 0009	
40	G 3/8" M	G 1/4" F	400	2410 0276				126,30



Pistolet GH 401 avec lance rotative, porte-buse sans buse et raccord tournant

CARACTÉRISTIQUES TECHNIQUES					MODÈLES COMPATIBLES			PRIX €
l/min	ENTRÉE	SORTIE	bar	CODE	9062 0008	9062 0010	9062 0009	
40	G 3/8" M	G 1/4" F	400	2410 0130				166,00



Kit système de sablage

CARACTÉRISTIQUES TECHNIQUES				MODÈLES COMPATIBLES			PRIX €
ENTRÉE	mm	Ø	CODE	9062 0008	9062 0010	9062 0009	
M22x1,5 M	300 / 500	Ø80	3301 0972				246,10
AR4 M	300 / 500	Ø80	SUR DEMANDE				-
AR36 M	300 / 500	Ø80	3301 1321				990,70



Kit nettoyage canalisation 60°C max.

CARACTÉRISTIQUES TECHNIQUES				MODÈLES COMPATIBLES			PRIX €
ENTRÉE	m	l/min	CODE	9062 0008	9062 0010	9062 0009	
M22x1,5 M	25	16 ÷ 29	3045 0036				205,70
AR36 M	25	16 ÷ 29	SUR DEMANDE				-
AR4 M	25	16 ÷ 29	3045 0047				205,70



Lance à jet réglable

CARACTÉRISTIQUES TECHNIQUES				MODÈLES COMPATIBLES			PRIX €
ENTRÉE	mm	Ø	CODE	9062 0008	9062 0010	9062 0009	
M22x1,5 M	700	Ø55	3301 0915				57,90



Canon à mousse avec régulateur 60°C max.

CARACTÉRISTIQUES TECHNIQUES				MODÈLES COMPATIBLES			PRIX €
ENTRÉE	l/min	lt	CODE	9062 0008	9062 0010	9062 0009	
M22x1,5 M	20	1	3301 0901				111,20
AR36 M	20	1	SUR DEMANDE				-
AR4 M	20	1	3301 1303				180,40



Lance rotajet avec buse

CARACTÉRISTIQUES TECHNIQUES				MODÈLES COMPATIBLES			PRIX
ENTRÉE	mm	Ø	CODE	9062 0008	9062 0010	9062 0009	€
AR36 M	900	045	3301 1370				219,80
M22x1,5 M	560	055	3301 0895				99,80
AR4 M	900	070	3301 1308				116,00



Rallonge flexible haute pression

CARACTÉRISTIQUES TECHNIQUES				MODÈLES COMPATIBLES			PRIX
ENTRÉE	SORTIE	m	CODE	9062 0008	9062 0010	9062 0009	€
M22x1,5 M	M22x1,5 F	10 - R2 3/8"	3301 0946				213,30
M22x1,5 M	M22x1,5 F	15 - R2 3/8"	3301 0948				315,30
M24x1,5 M	M24x1,5 F	20 - R2 3/8"	3301 1440				421,70
M22x1,5 M	M22x1,5 F	30 - R2 3/8"	3301 1215				568,40



Kit alimentation d'eau

CARACTÉRISTIQUES TECHNIQUES				MODÈLES COMPATIBLES			PRIX
ENTRÉE	SORTIE	m	CODE	9062 0008	9062 0010	9062 0009	€
Ø 18	Ø 23	8	3299 0019				73,40



Enrouleur avec flexible haute pression

CARACTÉRISTIQUES TECHNIQUES				MODÈLES COMPATIBLES			PRIX
Type de flexible	m	SORTIE	CODE	9062 0008	9062 0010	9062 0009	€
R2-3/8"	20	G 3/8" F	7002 0407				1.244,90
R2-3/8"	20	G 3/8" F	SUR DEMANDE				-



Enrouleur sans flexible haute pression

CARACTÉRISTIQUES TECHNIQUES			MODÈLES COMPATIBLES			PRIX
Capacité (Livré sans flexible)	CODE		9062 0008	9062 0010	9062 0009	€
R2-3/8" max 20 m	7002 0424					995,20

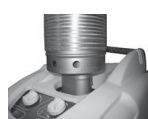

Conduit de fumée (diam. 200 mm)

CARACTÉRISTIQUES TECHNIQUES				MODÈLES COMPATIBLES			PRIX
Ø	kg	-	CODE	9062 0008	9062 0010	9062 0009	€
200	1,4	-	0466 0055				89,60



Clapet d'arrêt H.P. à pédale

CARACTÉRISTIQUES TECHNIQUES				MODÈLES COMPATIBLES			PRIX
ENTRÉE	SORTIE	bar	CODE	9062 0008	9062 0010	9062 0009	€
G 3/8" M	M22x1,5 F	280	0608 0097				1.387,20



Bidon anti-calcaire

CARACTÉRISTIQUES TECHNIQUES				MODÈLES COMPATIBLES			PRIX
l	kg	pH	CODE	9062 0008	9062 0010	9062 0009	€
5	5,0	7	0060 0006				69,50
10	10,0	7	0060 0005				94,60



MOBILE BOILER SERIES

GÉNÉRATEURS D'EAU CHAUDE JUSQU'À
110°C POUVANT ÊTRE CONNECTÉS À DES
NETTOYEURS HAUTE PRESSION EAU FROIDE
COMET



Nettoyeurs haute pression eau froide



Générateurs d'eau chaude



Nettoyeurs haute pression eau chaude



HOT BOX 200 bar

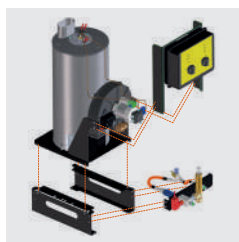

PIÈCES DÉTACHÉES SPÉCIALES

Le kit chaudière peut être vendu séparément

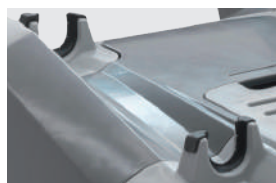

Supports pour lance pratiques et sûrs

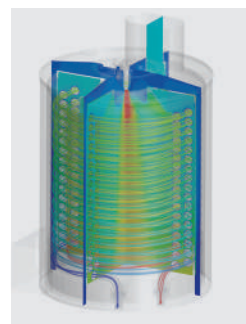

Chaudière haute performance



DIMENSIONS CARTON (cm)	100 x 65 x 100
QUANTITÉ PAR PALETTE	1
DIMENSIONS PALETTE (cm)	100 x 65 x 100
N. MACHINES CONTENEUR 20'	36
N. MACHINES CONTENEUR 40' (40' HQ)	72

2 roues pivotantes en plus de 2 roues fixes

Pare-chocs avant

Accès aux parties internes en retirant le carénage en une seule pièce

CARACTÉRISTIQUES GÉNÉRALES

- Générateur mobile d'eau chaude jusqu'à 110° C à connecter à un nettoyeur haute pression eau froide Comet
- Flexible de connexion au nettoyeur haute pression (R2 3/8" - 2 m)
- Réservoir gasoil, avec flotteur de niveau et filtre de remplissage
- Brûleur actionné par contrôleur de débit
- Soupape de sécurité professionnelle
- Protection thermique de la chaudière
- Contrôle flamme
- Système électronique de régulation de la température, avec maintien de température constante de l'eau
- Voyant "Nettoyeur sous tension"
- Voyant "Stop vapeur"
- Voyant "Contrôle brûleur"



**NETTOYEURS HAUTE PRESSION
EAU FROIDE**

- ETM
- K200
- K250
- FDX 2
- FDX BLADE XL
- FDX WB
- K250 STATIC



**CHAUDIÈRE HOT
BOX 200 BAR**



**NETTOYEURS
HAUTE PRESSION
EAU CHAUDE**

Le pistolet, le flexible haute pression et le tuyau d'alimentation d'eau du nettoyeur haute pression combinés peuvent ne pas être adaptés à une utilisation avec l'équipement, dans ce cas, remplacez ces pièces par le kit suggéré dans le manuel d'utilisation et d'entretien.

CARACTÉRISTIQUES TECHNIQUES

CODE	MODÈLE	Ph			MAX		WORK		MAX	kW	°C	l	kg/h	kg	(L x W x H) cm	€	
		V/A	Hz	bar	MPa	bar	MPa	l/h	€								
9040 0004	Hot Box 15/200	1	230	1,9	50	220	22	200	20	900	0,25	110	18	5,7	90	95 x 62 x 85	2.350,00

PERFORMANCES DE CHAUFFAGE

L / MIN	11	13	15	18	21	25
	DELTA T (°C)					
Hot Box 200 bar	74	63	55	48	42	33

ÉQUIPEMENT STANDARD



Flexible haute pression

CARACTÉRISTIQUES TECHNIQUES				MODÈLES COMPATIBLES	PRIX
ENTRÉE	SORTIE	m	CODE	9040 0004	€
M22x1,5 - Ø14	G 3/8" F	2 - R2 5/16" 400 bar	3301 1374		54,00

SUR DEMANDE



Serpentin en acier inox

CODE	MODÈLES COMPATIBLES	PRIX
	3044 0024	9040 0004
3044 0024		-

ACCESSOIRES EN OPTION



Kit connexion pour nettoyeur haute pression eau froide électrique non professionnel

CARACTÉRISTIQUES TECHNIQUES			MODÈLES COMPATIBLES	PRIX
Le kit comprend		CODE	9040 0004	€
Pistolet GH301 + Lance à jet réglable avec buse H.P. 1/4" MEG 035-15° + Flexible haute pression 10m - R1 1/4"		5018 0120		247,40

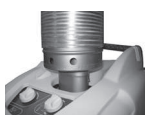

Conduit de fumée (diam. 200 mm)

CARACTÉRISTIQUES TECHNIQUES				MODÈLES COMPATIBLES	PRIX
Ø	kg	-	CODE	9040 0004	€
200	1,4	-	0466 0055		89,60



HOT BOX 350 • 500 bar

Poignée pour une utilisation pratique

Barre centrale pour levage vertical

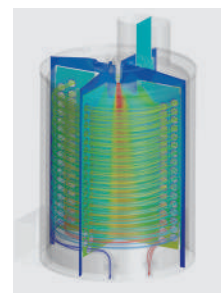

Chaudière haute performance



DIMENSIONS CARTON (cm)	90 x 80 x 115
QUANTITÉ PAR PALETTE	1
DIMENSIONS PALETTE (cm)	90 x 80 x 115
N. MACHINES CONTENEUR 20'	28
N. MACHINES CONTENEUR 40' (40' HQ)	60

Roues à effet pneumatique

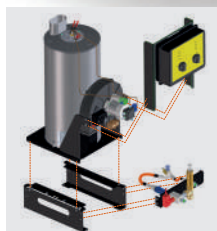

PIÈCES DÉTACHÉES SPÉCIALES

Le kit chaudière peut être vendu séparément



Panneaux du carénage en acier inoxydable

CARACTÉRISTIQUES GÉNÉRALES

- Générateur mobile d'eau chaude jusqu'à 110° C à connecter à un nettoyeur haute pression eau froide Comet
- Flexible de connexion au nettoyeur haute pression (R2 3/8" - 2 m)
- Réservoir gasoil, avec flotteur de niveau et filtre de remplissage
- Brûleur actionné par contrôleur de débit
- Soupape de sécurité professionnelle
- Protection thermique de la chaudière
- Contrôle flamme
- Système électronique de régulation de la température, avec maintien de température constante de l'eau
- Voyant "Nettoyeur sous tension"
- Voyant "Stop vapeur"
- Voyant "Contrôle brûleur"



NETTOYEURS HAUTE PRESSION EAU FROIDE

- K PREMIUM
 - FDX ENDURANCE
 - PTO
 - K STEEL SERIES
 - K 1251 - 1501 TS
-
- FDX XTREME
 - FDX XTREME XL
 - K XTREME



CHAUDIÈRE HOT
BOX 350 BAR



CHAUDIÈRE HOT
BOX 500 BAR



NETTOYEURS HAUTE PRESSION EAU CHAUDE

Le pistolet, le flexible haute pression et le tuyau d'alimentation d'eau du nettoyeur haute pression combinés peuvent ne pas être adaptés à une utilisation avec l'équipement, dans ce cas, remplacez ces pièces par le kit suggéré dans le manuel d'utilisation et d'entretien.

CARACTÉRISTIQUES TECHNIQUES

CODE	MODÈLES	Ph		Hz	MAX		WORK		MAX	kW	°C	I	kg/h	kg	(L x W x H) cm	€	
		V	A		bar	MPa	bar	MPa									l/h
9040 0010	Hot Box 25/350	1	230	1,9	50	390	39	350	35	1500	0,25	110	20	8,3	110	76 x 77 x 96	3.520,00
9040 0005	Hot Box 25/500	1	230	1,9	50	550	55	500	50	1500	0,25	110	20	8,3	120	76 x 77 x 96	4.640,00
9040 0011 *	Hot Box 25/350	-	12 26	-	-	390	39	350	35	1500	0,25	110	20	8,3	110	76 x 77 x 96	4.410,00
9040 0009 *	Hot Box 25/500	-	12 26	-	-	550	55	500	500	1500	0,25	110	20	8,3	120	76 x 77 x 96	5.240,00

* Sur demande, modèles disponibles en 110-115V / 50-60 Hz, 200V / 50-60 Hz ou 12VCC. - Batterie non-comprise.

PERFORMANCES DE CHAUFFAGE

L / MIN	11	13	15	18	21	25
	DELTA T (°C)					
Hot Box 350 · 500 bar	89	76	70	57	51	43

ÉQUIPEMENT STANDARD



Flexible haute pression

CARACTÉRISTIQUES TECHNIQUES				MODÈLES COMPATIBLES				PRIX
ENTRÉE	SORTIE	m	CODE	9040 0010	9040 0005	9040 0011	9040 0009	€
M22x1,5 - Ø14	G 3/8" F	2 - R2 3/8" 400 bar	3301 1405					192,90
M22x1,5 - Ø14	G 3/8" F	1,5 - R2 3/8" 600bar	3301 1375					206,40

SUR DEMANDE



Serpentin en acier inox

CARACTÉRISTIQUES TECHNIQUES				MODÈLES COMPATIBLES				PRIX
CODE				9040 0010	9040 0005	9040 0011	9040 0009	€
3044 0035								1.850,00
3044 0027								-

ACCESSOIRES EN OPTION



Conduit de fumée (diam. 200 mm)







CARACTÉRISTIQUES TECHNIQUES				MODÈLES COMPATIBLES				PRIX
Ø	kg	-	CODE	9040 0010	9040 0005	9040 0011	9040 0009	€
200	1,4	-	0466 0055					89,60











ÉQUIPEMENTS DE SOL

ASPIRATEURS

CODE	MODÈLES										SÉRIES
		V	Hz	W(max)	lt	kPa	mmH ₂ O	l/s	n°	€	
9355 0001	CA 18 S	230	50	800 (1000)	Total: 18 métal	18	1800	30	1	64	SÉRIES PREMIUM
9355 0002	CM 20 S	220 / 240	50 / 60	1000 (1200)	Total: 20 métal	18	1800	35	1	135	
9355 0003	CM 30 S	220 / 240	50 / 60	1000 (1200)	Total: 14+14 métal	18	1800	30	1	196	
9355 0004	CV 20 S	220 / 240	50 / 60	1000 (1200)	Total: 20 métal Poussières: 14 Liquides: 16	18	1800	40	1	114	
9355 0014	CV 20 X	220 / 240	50 / 60	1400 (1600)	Total: 20 inox Poussières: 14 Liquides: 16	18	1800	40	1	175	
9355 0015	CV 30 X	220 / 240	50 / 60	1400 (1600)	Total: 30 inox Poussières: 20 Liquides: 24	27	2700	70	1	187	
9355 0016	CV 30 XE	220 / 240	50 / 60	1400 (1600)	Total: 30 inox Poussières: 20 Liquides: 24	27	2700	70	1	248	
9355 0017	CV 50 XE	220 / 240	50 / 60	1400 (1600)	Total: 50 inox Poussières: 21 Liquides: 35	27	2700	70	1	368	









ASPIRATEURS

CODE	MODÈLES										SÉRIES
		V	Hz	W(max)	lt	kPa	mmH ₂ O	l/s	n°	€	
9356 0020	CVP 112 Quiet	220 / 240	50 / 60	800	Total: 12 polypro Poussières: 9	24	2400	44	1	188	SÉRIES PROFESSIONNELLES
9356 0021	CVP 120 P Eco	230	50	800	20	22	2200	60	1	155	
9356 0001	CVP 130 PEM	230	50	1400	Total: 30 Poussières:18 Liquides:20	24	2400	70	1	529	
9356 0002	CVP 120 X	220 / 240	50 / 60	1200 (1400)	Total: 20 inox Poussières: 14 Liquides: 16	24	2400	65	1	225	
9356 0003	CVP 130 X	220 / 240	50 / 60	1200 (1400)	Total: 30 inox Poussières: 15 Liquides: 17	24	2400	65	1	255	
9356 0005	CVP 265 X	220 / 240	50 / 60	2000 (2400)	Total: 65 inox Poussières: 30 Liquides: 40	22	2200	130	2	470	
9356 0006	CVP 278 P	220 / 240	50 / 60	2000 (2400)	Total: 78 polypro Poussières: 35 Liquides: 48	22	2200	130	2	570	
9356 0007	CVP 378 P	220 / 240	50 / 60	3000 (3600)	Total: 78 polypro Poussières: 35 Liquides: 48	22	2200	195	3	625	
9356 0030	CVP 378 X	220 / 240	50 / 60	3000 (3600)	Total: 78 polypro Poussières: 35 Liquides: 48	22	2200	195	3	650	
9356 0009	CVP 278 PBH	220 / 240	50 / 60	2000 (2400)	Total: 78 polypro Poussières: 35 Liquides: 48	24	2400	108	2	570	
9356 0008	CVP 278 XBH	220 / 240	50 / 60	2000 (2400)	Total: 78 inox Poussières: 35 Liquides: 48	24	2400	108	2	605	
9356 0011	CVP 378 PBH	220 / 240	50 / 60	3000 (3600)	Total: 78 polypro Poussières: 35 Liquides: 48	24	2400	162	3	690	
9356 0010	CVP 378 XBH	220 / 240	50 / 60	3000 (3600)	Total: 78 inox Poussières: 35 Liquides: 48	24	2400	162	3	720	
9356 0012	CVC 150 XH	220 / 240	50 / 60	1200 (1400)	Total: 50 inox Poussières: 21 Liquides: 35	22	2200	53	1	695	Injecteur Extracteur
9356 0013	CVC 278 XH	230	50	2200 (2400)	Total: 78 inox Poussières: 35 Liquides: 48	22	2200	108	2	980	

















ASPIRATEURS

CODE	MODÈLES										SÉRIES
		V	Hz	W(max)	lt	kPa	mmH ₂ O	l/s	n°	€	
9357 0001	CVI-U 380 X	220 / 240	50 / 60	3000	Total: 18 inox	24	2400	162	3	1.807	SÉRIES INDUSTRIELLES
9357 0002	CVI-A 180 X	230	50	2200	Total: 80 inox	21 / 25	2100 / 2500	97	1	2.727	
9357 0003	CVI-A 180 XT	400	50	3000	Total: 80 inox	25 / 32	2500 / 3200	97	1	2.614	
9357 0004	CVI-U 3100 S	230	50	3600	Total: 100 inox	24	2400	142	3	3.855	
9357 0005	CVI-A 1100 ST	400	50	3000	Total: 80 inox	32	3200	89	1	3.867	
9357 0006	CVI-A 1100 ST-OIL	400	50	3000	Total: 100 inox	32	3200	89	1	5.670	
9357 0007	CVI-A 1100 XT-EX	400	50	2600	Total: 100 inox	32	3200	89	1	5.272	
9357 0008	CVI-A 1100 ST plus	400	50	5500	Total: 100 inox	32	3200	156	1	5.741	



GÉNÉRATEURS DE VAPEUR

CODE	MODÈLES															SÉRIES		
		V	Hz	kW	min	W	bar	MPa	°C	kPa	m³/h	Kg/h	lt	lt	lt		lt	€
9204 0014	DSG CAR-1,9 EPV	240	50	1,9	2	1.200	5	0,5	152	24	220	2,3	1,2	-	8	-	1.125	SÉRIES PREMIUM
9204 0016	DSG CAR-3 EXV	230	50	3	4	1.200	7	0,7	165	20,4	220	3,3	5	5	64	-	2.990	
9204 0017	DSG CAR-3 EXVF	230	50	3	4	1.500	7	0,7	165	20,4	220	3,3	5	5	64	-	3.800	
9204 0003	DSG CAR-3.3 EX	230	50	3	7	-	9	0,9	175	-	-	4,6	5	5	-	-	2.850	
9204 0009	DSG-3 EX	230	50	3	8	-	9	0,9	175	-	-	4,2	5	5	-	-	3.335	SÉRIES PROFESSIONNELLES
9204 0004	DSG-3.3 EX	230	50	3,3	7	-	9	0,9	175	-	-	4,6	5	5	-	-	3.530	
9204 0010	DSG-5 EX	400	50	5	7	-	9	0,9	175	-	-	8,0	10	5	-	-	4.095	
9204 0005	DSG-8 EX	400	50	8	6	-	9	0,9	175	-	-	13,5	10	5	-	-	4.295	
9204 0011	DSG-10 EX	400	50	10	9	-	10	1,0	180	-	-	14,8	25	5	-	-	9.025	
9204 0012	DSG-15 EX	400	50	15	8	-	10	1,0	180	-	-	22,2	25	5	-	-	9.220	
9204 0006	DSG-18 EX	400	50	18	6	-	10	1	180	-	-	26,5	25	5	-	-	9.400	
9204 0013	DSG-21 EX	400	50	21	7	-	10	1,0	180	-	-	31,0	25	5	-	-	9.950	
9204 0007	DSG-30 EX	400	50	30	6	-	10	1,0	180	-	-	44,5	25	5	-	-	10.675	
9204 0008	DSG-6 DP	230	50	0,35	7	-	10	1	180	-	-	50/90	20	3,5	-	18	10.250	















AUTOLAVEUSES

Modèle B: version Batterie (livré sans batterie, sans chargeur)

Modèle E: version Électrique (à câble)

Modèle X: version avec Batterie et Chargeur de série

Modèle Y: version avec Chargeur sans Batterie (batterie en option)

CODE	MODÈLES															SÉRIES
		V	Hz	mm	m ² /h	lt	lt	-	rpm	kg	W	mmH ₂ O	W		(LxWxH) cm	
9071 0040	CPS 29 E	230	50	320	1015	2,8	5,6	mécanique	1000	7	200	1428	800	750	37x37x113	SÉRIES ACCOMPAGNÉES
9071 0041	CPS 29 EH	230	50	320	1015	2,8	5,6	mécanique	1000	7	200	1428	800	995	37x37x113	
9071 1019	CPS 35 BX LI	25,2	-	350 (422)	1500	1,9	1,5	mécanique	350	-	32	500	70	1.706	45x42x116	
9071 0001	CPS 36E	220 / 240	50 / 60	360 (460)	1260	11	12/13	mécanique	130	18	370	850	400	1.970	120x43x97 78x43x69*	
9071 0002	CPS 36BX	12	-	360 (460)	1260	11	12/13	mécanique	130	18	250	650	180	2.640	120x43x97 78x43x69*	
9071 0037	CPS 36 BX LI	12	-	360 (460)	1260	11	12/13	mécanique	130	18	250	650	180	3.850	120x43x97 78x43x69	
9071 0019	CPS 36 ADVANCE E	220 / 240	50 / 60	360 (460)	1260	15	16	mécanique	130	18	300	850	350	2.090	98x47x99	
9071 0020	CPS 36 ADVANCE BY	24	-	360 (460)	1260	15	16	mécanique	130	18	200	850	270	2.570	98x47x99	
9071 0021	CPS 36 ADVANCE BX	24	-	360 (460)	1260	15	16	mécanique	130	18	200	850	270	3.005	98x47x99	
9071 0038	CPS 38 ADVANCE BX LI	24	-	380 (460)	1350	15	16	mécanique	160	27	400	850	270	4.180	98x47x99	
9071 0003	CPS 45E	230	50	450 (540)	1600	30	32/35	mécanique	150	18	300	1200	700	2.250	117x58x78	
9071 0016	CPS 45BY	24	-	450 (540)	1600	30	32/35	mécanique	150	18	400	1200	400	2.760	117x58x78	
9071 0004	CPS 45BX	24	-	450 (540)	1600	30	32/35	mécanique	150	18	400	1200	400	3.450	117x58x78	
9071 0039	CPS 45 BX LI	24	-	450 (540)	1600	30	32/35	mécanique	150	31	400	1200	400	4.650	117x58x78	
9071 0005	CPS 50E	230	50	500 (800)	2000	44	50/60	mécanique	150	18	550	1700	800	2.570	116x51x98	
9071 0006	CPS 50B	24	-	500 (800)	2000	44	50/60	mécanique	150	18	550	1280	400	2.595	116x51x98	
9071 0017	CPS 50BY	24	-	500 (800)	2000	44	50/60	mécanique	150	18	550	1280	400	3.050	116x51x98	
9071 0007	CPS 50BX	24	-	500 (800)	2000	44	50/60	mécanique	150	18	550	1280	400	3.840	116x51x98	
9071 0008	CPS 50BT	24	-	500 (800)	2000	44	50/60	automatique	150	18	550	1280	400	3.030	116x51x98	
9071 0018	CPS 50BYT	24	-	500 (800)	2000	44	50/60	automatique	150	18	550	1280	400	3.460	116x51x98	
9071 0009	CPS 50BXT	24	-	500 (800)	2000	44	50/60	automatique	150	18	550	1280	400	4.360	116x51x98	
9071 0010	CPS 55 BT	24	-	550 (800)	2475	67	75/95	automatique	150	45	600	1280	450	5.030	128x71x106	
9071 0011	CPS 65BT	24	-	660 (800)	2970	67	75/95	automatique	150	24	600	1280	450	5.140	128x71x106	
9071 0022	CPS 55 ADVANCE BYT	24	-	550 (800)	2200	55	55/65	automatique	165	30	550	1200	400	6.399	128x71x106	
9071 0023	CPS 65 ADVANCE BYT	24	-	660 (800)	2640	55	55/65	automatique	175	33	2x400	1200	400	6.615	128x71x106	

AUTOLAVEUSES

Modèle B: version Batterie (livré sans batterie, sans chargeur)

Modèle X: version avec Batterie et Chargeur de série

Modèle Y: version avec Chargeur sans Batterie (batterie en option)

CODE	MODÈLES															SÉRIES
		V	Hz	mm	m ² /h	lt	lt	-	rpm	kg	W	mmH ₂ O	W	(LxWxH) cm		
9070 0001	CRS 66BT	24	-	660 (855)	3250	80	80/85	propulsion	170	32	2x400	1300	400	7.065	123x63x121	SÉRIES AUTOPORTÉES
9070 0008	CRS 66BYT	24	-	660 (855)	3250	80	80/85	propulsion	170	32	2x400	1300	400	7.920	123x63x121	
9070 0002	CRS 66BXT	24	-	660 (855)	3250	80	80/85	propulsion	170	32	2x400	1300	400	8.450	123x63x121	
9070 0018	CRS 66 ADVANCE BT	24	-	660 (855)	3250	80	80/85	propulsion	170	32	2x400	1300	400	SUR DEMANDE	123x63x121	
9070 0019	CRS 66 ADVANCE BTX Li	24	-	660 (855)	3250	80	80/85	propulsion	170	32	2x400	1300	400	SUR DEMANDE	123x63x121	
9070 0121	CRS 75BT	24	-	750 (900)	3750	110	130/155	Traction roue avant	170	50	2x400	1300	400	10.065	146x81x138	
9070 0122	CRS 85BT	24	-	850 (1000)	4100	110	130/155	Traction roue avant	170	50	2x400	1300	400	10.305	146x81x138	
9070 0123	CRS 75BYT	24	-	750 (900)	3750	110	130/155	Traction roue avant	170	50	2x400	1300	400	12.020	146x81x138	
9070 0124	CRS 85BYT	24	-	850 (1000)	4100	110	130/155	Traction roue avant	170	50	2x400	1300	400	12.265	146x81x138	
9070 0009	CRS 90 BT	24	-	900 (1000)	6200	140	150/180	Traction roue avant	150	50	1250	1734	550	17.080	180x103x150	
9070 0007	CRS 102 BT	36	-	1020 (1250)	7140	200	210/220	Traction roue avant	150	120	1500	1800	550	19.410	190x112x145	
9070 0015	CRS 65 B EVOTECH	24	-	880 (1060)	-	90	100	Traction roue avant	900	ajustable	-	-	-	27.950	140x73x130	
9070 0016	CRS 85 B EVOTECH	24	-	880 (1060)	-	90	100	Traction roue avant	900	ajustable	-	-	-	31.650	140x105x130	















BALAYEUSES

Modèle B: version Batterie (livré sans batterie, sans chargeur)

Modèle G: version avec moteur Essence

Modèle D: version avec moteur Diesel

CODE	MODÈLES																									SÉRIES
		V	W	HP	kW	mm	mm	mm	m ² /h	lit	-	km/h	m ²		€	(LxWxH) cm										
9301 0006	CSW 375 B	10,8	25	-	-	375	-		1000	2	manuel			/	330	30x36x70	SÉRIES ACCOMPAGNÉES									
9301 0008	CSW 950 M	-	-	-	-	480	950		3500	45	manuel			/	770	97x93x128										
9301 0002	CSW 700 B	12	700	-	-	510	680		2620	45	mécanique	4	2	électrique	3.680	126x63x85										
9301 0003	CSW 700 G	-	-	5,5	2,9	510	680		2620	45	mécanique	4	2	manuel	4.212	126x63x85										
9301 0004	CSW 900 B	12	700	-	-	710	880		3700	55	mécanique	4	3,02	électrique	4.685	126x83x85										
9301 0005	CSW 900 G	-	-	5,5	2,9	710	880		3700	55	mécanique	4	3,02	manuel	4.925	126x83x85										



BALAYEUSES

Modèle B: version Batterie (livré sans batterie, sans chargeur)







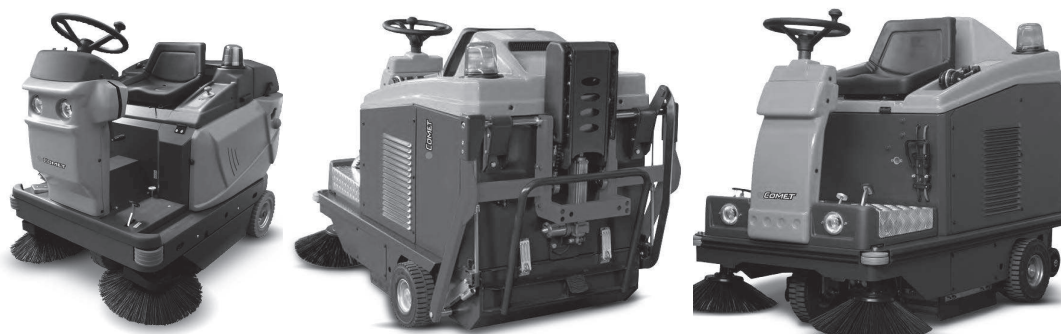

Modèle G: version avec moteur Essence

Modèle D: version avec moteur Diesel

CODE	MODÈLES	⚡		🔧		🧹		🕒		📦	⚙️	🏎️	🧱	💰	📏	SÉRIES	
		V	W	HP	kW	mm	mm	mm	m³/h								lt
9302 0001	CSW 1200 B	24	2100	-	-	700	920	1150	6200	90	automatique arrière (12% max)	5,8	6	électrique	14.800	143x91x114	SÉRIES AUTOPORTÉES
9302 0002	CSW 1200 G*	-	-	5,5	4,1	700	920	1150	7700	90	automatique arrière (14% max)	5,8	6	électrique	15.646	143x91x114	
9302 0003	CSW 1200 B-DSA	24	2100	-	-	700	920	1150	6200	90	automatique arrière (12% max)	5,8	6	électrique	18.458	163x91x114	
9302 0004	CSW 1200 G-DSA*	-	-	5,5	4,1	700	920	1150	7700	90	automatique arrière (14% max)	5,8	6	électrique	18.849	163x91x114	
9302 0005	CSW 1300 B	24	2300	-	-	800	1050	1300	9700	150	automatique avant/arrière (12% max)	7,5	6,4	électrique	24.210	160x101x130	
9302 0006	CSW 1300 D	-	-	6,7	4,92	800	1050	1300	9700	150	automatique avant/arrière (20% max)	7,5	6,4	électrique	27.715	160x101x130	
9302 0010	CSW 1300 G*	-	-	6,5	4,88	800	1050	1300	9700	115	automatique avant (10% max)	7,5	6,4	électrique	28.160	160x101x130	
9302 0007	CSW 1300 B-DSA	24	2300	-	-	800	1050	1300	9700	115	automatique avant (20% max)	7,5	6,4	électrique	29.939	160x101x130	
9302 0008	CSW 1300 G-DSA*	-	-	6,5	4,88	800	1050	1300	9700	115	automatique avant (10% max)	7,5	6,4	électrique	34.000	160x101x130	
9302 0009	CSW 1300 D-DSA	-	-	6,7	4,92	800	1050	1300	9700	115	automatique avant (10% max)	7,5	6,4	électrique	33.420	160x101x130	
9302 0013	CSW 1600 D	-	-	6,7	4,92	1000	1300	1600	19200	490	automatique avant (10% max)	12	8	électrique	55.000	225x145x154	



CHARIOTS DE MÉNAGE

CODE	MODÈLES								
		(L x W x H) cm	kg	n°	(L x W x H) cm	n°	(H) cm	(L x W) cm	prix
9362 0001	K-MOP 18	40 x 35 x 75	4,40	1	38 x 42 x 40	24	180	120 x 80	112,60
9362 0002	K-MOP 1808	40 x 35 x 75	4,82	1	36 x 60 x 34	20	156	120 x 80	122,95
9362 0005	K-MOP 2020 FH	63 x 42 x 88	7,90	1	40 x 69 x 52	12	219	120 x 80	156,00
9362 0006	K-BHM 120	55 x 63 x 102	16	2	40 x 120 x 51,5	16	219	120 x 80	155,20
9362 0003	K-MOP 2020	63 x 42 x 79	7,10	1	40 x 69 x 52	12	219	120 x 80	135,70
9362 0004	K-MOP 2020 LH	63 x 42 x 90	7,40	1	40 x 69 x 52	12	219	120 x 80	147,50
9362 0013	K-MTO 100	83 x 54 x 115	10,80	1	41 x 93 x 58	9	174	120 x 80	250,50
9362 0015	K-BHM 300	67 x 102 x 102	14,96	1	40 x 120 x 52	8	219	120 x 80	321,75
9362 0018	K-MTO 600	100 x 54 x 115	16,60	1	106 x 61 x 42	10	224	106 x 122	381,60
9362 0027	K-MTS 500	111 x 54 x 105	27	1	62 x 106 x 60	6	196	106 x 122	621,00
9362 0030	K-MTC 200	110 x 56 x 105	27,70	1	62 x 106 x 60	6	196	106 x 122	635,00







ACCESSOIRES

Buses



Buses inox 350 bar conditionnées

CALIBRE	ANGLE DU JET	CODE	PRIX
030	0°	3400 0404	€ 14,60
035	0°	3400 0398	€ 14,60
040	0°	3400 0396	€ 14,60
045	0°	3400 0380	€ 14,60
050	0°	3400 0384	€ 14,60
055	0°	3400 0381	€ 14,60
060	0°	3400 0630	€ 14,60
065	0°	3400 0383	€ 14,60
070	0°	3400 0633	€ 14,60
075	0°	3400 0411	€ 14,60
085	0°	3400 0395	€ 14,60
090	0°	3400 0635	€ 14,60

025	15°	3400 0546	€ 14,60
028	15°	3400 0709	€ 14,60
030	15°	3400 0700	€ 14,60
033	15°	3400 0712	€ 14,60
035	15°	3400 0677	€ 14,60
037	15°	3400 0715	€ 14,60
040	15°	3400 0690	€ 14,60
043	15°	3400 0717	€ 14,60
045	15°	3400 0698	€ 14,60
050	15°	3400 0704	€ 14,60
060	15°	3400 0631	€ 14,60
065	15°	3400 0385	€ 14,60
070	15°	3400 0634	€ 14,60
075	15°	3400 0412	€ 14,60
085	15°	3400 0405	€ 14,60
090	15°	3400 0636	€ 14,60

CALIBRE	ANGLE DU JET	CODE	PRIX
025	25°	3400 0629	€ 14,60
030	25°	3400 0606	€ 14,60
035	25°	3400 0701	€ 14,60
040	25°	3400 0702	€ 14,60
045	25°	3400 0703	€ 14,60
050	25°	3400 0705	€ 14,60
053	25°	3400 0746	€ 14,60
055	25°	3400 0707	€ 14,60
060	25°	3400 0708	€ 14,60
065	25°	3400 0710	€ 14,60
070	25°	3400 0711	€ 14,60
075	25°	3400 0713	€ 14,60
080	25°	3400 0714	€ 14,60
085	25°	3400 0716	€ 14,60
090	25°	3400 0637	€ 14,60
10	25°	3400 0488	€ 14,60
11	25°	3400 0543	€ 14,60
12	25°	3400 0639	€ 14,60
13	25°	3400 0489	€ 14,60
15	25°	3400 0658	€ 14,60
20	25°	3400 0675	€ 16,00

03	40°	3400 0401	€ 14,60
035	40°	3400 0382	€ 14,60
04	40°	3400 0399	€ 14,60
045	40°	3400 0393	€ 14,60
05	40°	3400 0390	€ 14,60
055	40°	3400 0378	€ 14,60
065	40°	3400 0394	€ 14,60
075	40°	3400 0414	€ 14,60
085	40°	3400 0407	€ 14,60
09	40°	3400 0638	€ 14,60

Voir tableau des correspondances débit/pression/calibre.

Buses

Buse avec insert
céramique 350 barBuse avec insert
céramique 500 bar

CALIBRE	ANGLE DU JET	CODE	PRIX
075	0°	3400 0623	€ 27,10
080	0°	3400 0625	€ 27,10
090	0°	3400 0645	€ 27,10
11	0°	3400 0624	€ 27,10
15	0°	3400 0626	€ 27,10

CALIBRE	ANGLE DU JET	CODE	PRIX
030	0°	3400 0619	€ 129,50
035	0°	3400 0621	€ 129,50
040	0°	3400 0620	€ 129,50
050	0°	3400 0622	€ 129,50

025	15°	3400 0627	€ 129,50
030	15°	3400 0614	€ 129,50
035	15°	3400 0615	€ 129,50
040	15°	3400 0616	€ 129,50
045	15°	3400 0659	€ 129,50
050	15°	3400 0689	€ 129,50
055	15°	3400 0695	€ 129,50

035	25°	3400 0642	€ 27,10
040	25°	3400 0628	€ 27,10
050	25°	3400 0652	€ 27,10
075	25°	3400 0617	€ 27,10
080	25°	3400 0612	€ 27,10
090	25°	3400 0644	€ 27,10
10	25°	3400 0643	€ 27,10
11	25°	3400 0613	€ 27,10
15	25°	3400 0655	€ 27,10

Voir tableau des correspondances débit/pression/calibre.





Flexibles haute pression noir

MODÈLE	TYPE FLEXIBLE	LONGUEUR		PRESSION NOMINALE		CONNEXION		CODE	PRIX
		m	ft	bar	p.s.i.	Entrée	Sortie		
	R1 - 1/4"	8	26,3	225	3250	M 22 x 1,5	G 1/4 F	3208 1015	€ 81,80
	R1 - 1/4"	8	26,3	225	3250	G 3/8 F	G 3/8 F	3208 1013	€ 95,10
	R1 - 1/4"	10	32,8	225	3250	G 3/8 F	G 1/4 F	3208 1016	€ 98,50
	R1 - 1/4"	10	32,8	225	3250	M 22 x 1,5	G 3/8 F	3208 1050	€ 120,20
	R1 - 1/4"	15	49,2	225	3250	G 3/8 F	G 3/8 F	3301 1180	€ 159,80
	R1 - 1/4"	20	65,6	225	3250	G 3/8 F	G 3/8 F	3208 0973	€ 201,50
	R1 - 5/16"	10	32,8	215	3100	G 3/8 F	G 3/8 F	3208 0743 00A	€ 143,10
	R1 - 5/16"	10	32,8	215	3100	M 22 x 1,5	G 3/8 F	3301 0987	€ 149,30
	R1 - 5/16"	20	65,6	215	3100	G 3/8 F	G 3/8 F	3208 1071	€ 245,70
	R1 - 5/16"	30	98,4	215	3100	G 3/8 F	G 3/8 F	3208 0724	€ 363,50
	R2 - 5/16"	10	32,8	350	5100	G 3/8 F	G 3/8 F	3208 0745	€ 169,70
	R2 - 5/16"	10	32,8	350	5100	M 22 x 1,5	G 3/8 F	3301 0776	€ 184,40
	R2 - 5/16"	15	49,2	350	5100	G 3/8 F	G 3/8 F	3208 0974	€ 259,00
	R2 - 5/16"	20	65,6	350	5100	G 3/8 F	G 3/8 F	3208 0984	€ 345,60
	R2 - 5/16"	30	98,4	350	5100	G 3/8 F	G 3/8 F	3208 0821	€ 530,40
	R2 - 5/16"	50	164	350	5100	G 3/8 F	G 3/8 F	3208 0748	€ 790,20
	R2 - 3/8"	10	32,8	330	4800	G 3/8 F	G 3/8 F	3208 0919	€ 198,30
	R2 - 3/8"	15	49,2	330	4800	G 3/8 F	G 3/8 F	3208 0975	€ 282,80
	R2 - 3/8"	20	65,6	330	4800	G 3/8 F	G 3/8 F	3208 1037	€ 378,00
	R2 - 3/8"	30	98,4	330	4800	G 3/8 F	G 3/8 F	3208 1153	€ 551,60
BLEU	R2 - 1/2"	20	65,6	280	4060	G 1/2 F	G 1/2 F	3208 1193	€ 412,80
	R2 - 1/2"	40	131	280	4060	G 1/2 F	G 1/2 F	3208 1231	€ 780,10



Flexibles haute pression anti-trace (bleu)

MODÈLE	TYPE FLEXIBLE	LONGUEUR		PRESSION NOMINALE		CONNEXION		CODE	PRIX
		m	ft	bar	p.s.i.	Entrée	Sortie		
	R1 - 1/4"	8	26,3	225	3250	M 22 x 1,5	G 3/8 F	3208 0801	€ 99,10
	R1 - 5/16"	10	32,8	215	3100	G 3/8 F	G 3/8 F	3208 0799	€ 151,70
	R1 - 5/16"	10	32,8	215	3100	M 22 x 1,5	G 3/8 F	3301 0559	€ 155,80
	R1 - 5/16"	15	49,2	215	3100	G 3/8 F	G 3/8 F	3208 0947	€ 234,60
	R1 - 5/16"	20	65,6	215	3100	G 3/8 F	G 3/8 F	3208 1157	€ 314,20
	R2 - 5/16"	10	32,8	350	5100	G 3/8 F	G 3/8 F	3208 0798	€ 197,60
	R2 - 5/16"	20	65,6	350	5100	G 3/8 F	G 3/8 F	3208 1163	€ 397,10
	R2 - 5/16"	30	98,4	350	5100	G 3/8 F	G 3/8 F	3208 1175	€ 705,10
	R2 - 3/8"	20	65,6	500	7250	G 3/8 F	G 3/8 F	3208 1191	€ 560,60
	R2 - 3/8"	30	98,4	400	5800	G 3/8 F	G 3/8 F	3208 1195	€ 782,40
	R2 - 3/8"	50	164	400	5800	G 3/8 F	G 3/8 F	3208 1196	€ 1.249,40



Enrouleurs de flexible haute pression

MODÈLE	TYPE	PRESS. MAX.	CAPACITÉ MAX.	CONNEXION	CODE	PRIX
		bar	mt			
	Enrouleur manuel acier sur chariot	300	50	G 3/8"	7002 0136	€ 739,80
	Enrouleur manuel en acier	300	50	G 3/8"	7002 0404	€ 528,10
				G 1/2"	7002 0403	€ 514,70
	Enrouleur ABS avec supports acier pour fixation murale (pliage interne)	200	20	G 3/8"	7002 0226	€ 133,30
	Enrouleur ABS avec supports acier pour fixation murale (pliage externe)	200	20	G 3/8"	7002 0282	€ 133,30
	Enrouleur inox AVM 9002	250	20 • R2 1/2"	IN G 1/2" M OUT G 1/2" F	7002 033800A	€ 819,30
	Enrouleur acier AVM 9811	400	40 • R2 1/2"	IN G 1/2" M OUT G 1/2" F	7002 0361	€ 800,30
	Enrouleur acier AVM 9811	600	40 • R2 1/2"	IN G 1/2" M OUT G 1/2" F	7002 0357	€ 945,90
	Enrouleur inox AVM 9920	200	60 • R2 1/2"	IN G 1/2" M OUT G 1/2" F	7002 0364	€ 1.122,80

Enrouleurs automatiques INOX sans flexible haute pression

	Enrouleur inox AV 800	200	15 • R2 1/2"	IN G 1/2" M OUT G 1/2" F	7002 0327	€ 916,80
	+ Kit raccord tournant (fourni avec le 70020327)			ø 10 G 1/2" M - M	2803 0643	€ 113,90
	+ Support mural pivotant inox				3002 0766	€ 146,20
	Enrouleur inox AV 1100	200	20 • R2 1/2"	IN G 1/2" M OUT G 1/2" F	7002 0324	€ 1.032,10
	Enrouleur inox AV 3500	200	35 • R2 1/2"	IN G 1/2" M OUT G 1/2" F	7002 0325	€ 1.406,20
	Enrouleur inox AV 6000	200	60 • R2 1/2"	IN G 1" M OUT G 1/2" F	7002 0326	€ 2.578,80



Enrouleurs manuels avec flexible haute pression

MODÈLE	TYPE	FLEXIBLE	PRESS. MAX.	CONNEXION	CODE	PRIX
			bar			
	Enrouleur ABS	8 m • R1-1/4"	225	G 3/8"	7002 0300	€ 181,80
	Enrouleur ABS fixation murale avec supports en métal (Pliage externe)	20 m • R1-1/4"	225	G 3/8"	7002 0283	€ 261,30
		15 m • R1-5/16"	215	G 3/8"	7002 0320	€ 310,80
		20 m • R1-5/16"	215	G 3/8"	7002 0284	€ 296,30
		15 m • R2-5/16"	350	G 3/8"	7002 0319	€ 345,60
		15 m • R2-3/8"	350	G 3/8"	7002 0321	€ 380,30



Filtre inox pour réservoir tampon

MODÈLE	CONNEXION	CODE	PRIX
	G 1/2 F	1002 0060	€ 10,60



Manomètre (glycérine)

MODÈLE	ECHELLE	CONNEXION		Ø	POUR SÉRIE DE POMPE	CODE	PRIX
		Axiale	Radiale				
	bar			mm			
	0 - 250	G 1/4		50	FW2	1816 0075	€ 43,50
	0 - 160	G 1/8		40	BWD BWD/K - LW	1816 0101	€ 26,00
	0 - 300	G 1/8		40	BWD - BWD/K - LW AWD - AWD/K - ZW	1816 0104	€ 26,00
	0 - 300	G 1/4		63	FW2 - RW	1816 0105	€ 50,30
	0 - 400	G 1/4		63	RW TW	1816 0111	€ 50,30
	0 - 300		G 1/4	63	FW2	1816 0106	€ 50,30
	0 - 400		G 1/4	63	TW	1816 0142	€ 48,90
	0 - 600		G 1/4	63	TW	1816 014300A	€ 48,90
	0 - 1000		G 1/4	63	TW	1816 014400A	€ 50,50



Coupleur rapide tournant

MODÈLE	DEBIT MAX.		PRESSION MAX.		CONNEXION		CODE	PRIX
	l/min	US g.p.m.	bar	p.s.i.	Entrée	Sortie		
	40	11	250	3625	G 1/4 M	M 22 x 1,5 F	2803 3369	€ 8,40
	40	11	220	3625	G 1/4 F	M 22 x 1,5 F	2803 3370	€ 8,40





Raccord rapide

MODÈLE	DEBIT MAX.		PRESSION MAX.		CONNEXION		CODE	PRIX
	l/min	US g.p.m.	bar	p.s.i.	Entrée	Sortie		
	40	11	250	3625	G 3/8 F	M 22 x 1,5 F	1407 0026	€ 10,30
	40	11	250	3625	G 1/4 F	M 22 x 1,5 F	2803 3372	€ 11,20
	40	11	220	3625	G 3/8 M	M 22 x 1,5 F	1407 0027	€ 11,20

Kit clapet anti-retour BA 10 (EN 60335-2-79)

MODÈLE	DEBIT MAX.		PRESSION MINI.		PRESSION MAX.		CONNEXION		CODE	PRIX
	l/min	US g.p.m.	bar	p.s.i.	bar	p.s.i.	Entrée	Sortie		
	35	9,0	1	14,5	10	145	G 3/4 M	G 3/4 M	0608 0049	€ 51,10
 ▲	-	-	-	-	-	-	G 3/4 F	G 3/4 F	5002 0024	€ 12,40

Filtres à eau plastique

MODÈLE	PRESSION MAX.		FILTRATION	CONNEXION		CODE	PRIX
	bar	p.s.i.		Entrée	Sortie		
	8	116	70	G 3/4 F	G 3/4 M	1002 0359	€ 13,70
	10	145	50	G 1/2 F	G 1/2 F	1002 0110	€ 19,90
	20	290	80	G 1 F	G 1 F	1002 0241	€ 31,70
	8,6	125	60	G 1/2 F	G 1/2 F	1002 0126	€ 59,80
	8,6	125	60	G 3/4 F	G 3/4 F	1002 0123	€ 94,60



Filtre à eau laiton

MODÈLE	PRESSION MAX.		FILTRATION	CONNEXION		CODE	PRIX
	bar	p.s.i.		Entrée	Sortie		
	12	174	45	G 3/4 F	G 3/4 F	1002 0159	€ 28,90

Crépine d'aspiration acier ø17

MODÈLE	CODE	PRIX
	0401 0019	€ 41,30

Raccord

MODÈLE	DEBIT MAX.		PRESSION MAX.		CONNEXION		CODE	PRIX
	l/min	US g.p.m.	bar	p.s.i.	Entrée	Sortie		
	40	11	250	3625	G 3/8 F	M 22 x 1,5 M	2803 0256 00A	€ 10,10
	40	11	250	3625	G 1/4 F	M 22 x 1,5 M	2803 0209	€ 13,90
	40	11	220	3625	G 3/8 M	M 22 x 1,5 M	2803 0260	€ 8,20

Porte tuyau d'aspiration avec filtre

MODÈLE	DEBIT MAX.		PRESSION MAX.		CONNEXION	DIMENSION INT. FLEXIBLE		CODE	PRIX
	l/min	US g.p.m.	bar	p.s.i.		mm	in		
	20	5,3	8	116	G 1/2 M	17	0,7	1407 0029 + 2000 0056 00A	€ 8,50 + € 13,40
	20	5,3	8	116	G 3/8 M	17	0,7	1407 0018	€ 16,00
	20	5,3	8	116	G 3/8 M	19	0,74	1407 0030	€ 16,10

Kit porte tuyau d'aspiration à billes

MODÈLE	DEBIT MAX.		PRESSION MAX.		CONNEXION	DIMENSION INT. FLEXIBLE		CODE	PRIX
	l/min	US g.p.m.	bar	p.s.i.		mm	in		
	24	6,3	12	174	G 3/4 F	22	0,9	1407 0020	€ 48,40
	24	6,3	12	174	G 3/4 M	22	0,9	1407 0002	€ 48,40
	24	6,3	12	174	G 1/4 M	22	0,9	1407 0033	€ 48,40

TABLEAUX

Tableau débit buse



bar
MPa
Psi

	CALIBRE BUSE																				I/min US gpm
	50 5 725	70 7 1015	100 10 1450	120 12 1740	150 15 2176	180 18 2611	200 20 2901	220 22 3191	250 25 3626	280 28 4061	300 30 4351	350 35 5076	400 40 5802	450 45 6527	500 50 7252	550 55 7977	600 60 8702	650 65 9427	700 70 10153		
010	1,6 0,43	1,9 0,50	2,3 0,60	2,5 0,66	2,8 0,74	3,1 0,81	3,2 0,85	3,4 0,89	3,6 0,95	3,8 1,01	3,9 1,04	4,3 1,13	4,6 1,20	4,8 1,28	5,1 1,35	5,3 1,41	5,6 1,47	5,8 1,54	6,0 1,59		
015	2,4 0,64	2,9 0,76	3,4 0,90	3,7 0,99	4,2 1,11	4,6 1,21	4,8 1,28	5,1 1,34	5,4 1,43	5,7 1,51	5,9 1,56	6,4 1,69	6,8 1,81	7,3 1,92	7,6 2,02	8,0 2,12	8,4 2,21	8,7 2,30	9,0 2,39		
020	3,2 0,85	3,8 1,01	4,6 1,20	5,0 1,32	5,6 1,47	6,1 1,62	6,4 1,70	6,8 1,79	7,2 1,90	7,6 2,02	7,9 2,09	8,5 2,25	9,1 2,41	9,7 2,55	10,2 2,69	10,7 2,82	11,2 2,95	11,6 3,07	12,1 3,19		
022	3,5 0,94	4,2 1,11	5,0 1,32	5,5 1,45	6,1 1,62	6,7 1,78	7,1 1,87	7,4 1,96	7,9 2,09	8,4 2,22	8,7 2,29	9,4 2,48	10,0 2,65	10,6 2,81	11,2 2,96	11,8 3,11	12,3 3,24	12,8 3,38	13,3 3,50		
025	4,0 1,06	4,8 1,26	5,7 1,51	6,2 1,65	7,0 1,84	7,6 2,02	8,1 2,13	8,5 2,23	9,0 2,38	9,5 2,52	9,9 2,61	10,7 2,82	11,4 3,01	12,1 3,19	12,7 3,37	13,4 3,53	14,0 3,69	14,5 3,84	15,1 3,98		
028	4,5 1,19	5,3 1,41	6,4 1,69	7,0 1,85	7,8 2,06	8,6 2,26	9,0 2,38	9,5 2,50	10,1 2,67	10,7 2,82	11,1 2,92	11,9 3,15	12,8 3,37	13,5 3,58	14,3 3,77	15,0 3,95	15,6 4,13	16,3 4,30	16,9 4,46		
030	4,8 1,28	5,7 1,51	6,8 1,81	7,5 1,98	8,4 2,21	9,2 2,42	9,7 2,55	10,1 2,68	10,8 2,86	11,4 3,02	11,8 3,13	12,8 3,38	13,7 3,61	14,5 3,83	15,3 4,04	16,0 4,24	16,8 4,42	17,4 4,61	18,1 4,78		
033	5,3 1,41	6,3 1,66	7,5 1,99	8,2 2,18	9,2 2,43	10,1 2,67	10,6 2,81	11,2 2,95	11,9 3,14	12,6 3,33	13,0 3,44	14,1 3,72	15,0 3,97	16,0 4,22	16,8 4,44	17,6 4,66	18,4 4,87	19,2 5,07	19,9 5,26		
035	5,6 1,49	6,7 1,76	8,0 2,11	8,7 2,31	9,8 2,58	10,7 2,83	11,3 2,98	11,8 3,13	12,6 3,33	13,3 3,53	13,8 3,65	14,9 3,94	16,0 4,22	16,9 4,47	17,8 4,71	18,7 4,94	19,5 5,16	20,3 5,37	21,1 5,58		
037	6,0 1,58	7,1 1,86	8,4 2,23	9,2 2,44	10,3 2,73	11,3 2,99	11,9 3,15	12,5 3,30	13,3 3,52	14,1 3,73	14,6 3,86	15,8 4,17	16,9 4,46	17,9 4,73	18,9 4,98	19,8 5,23	20,7 5,46	21,5 5,68	22,3 5,89		
040	6,4 1,70	7,6 2,02	9,1 2,41	10,0 2,64	11,2 2,95	12,2 3,23	12,9 3,41	13,5 3,57	14,4 3,81	15,3 4,03	15,8 4,17	17,1 4,51	18,2 4,82	19,3 5,11	20,4 5,39	21,4 5,65	22,3 5,90	23,2 6,14	24,1 6,37		
042	6,8 1,79	8,0 2,12	9,6 2,53	10,5 2,77	11,7 3,10	12,8 3,39	13,5 3,58	14,2 3,75	15,1 4,00	16,0 4,23	16,6 4,38	17,9 4,73	19,1 5,06	20,3 5,36	21,4 5,66	22,5 5,93	23,5 6,19	24,4 6,45	25,3 6,69		
045	7,3 1,92	8,6 2,27	10,3 2,71	11,2 2,97	12,6 3,32	13,8 3,64	14,5 3,83	15,2 4,02	16,2 4,28	17,2 4,53	17,8 4,69	19,2 5,07	20,5 5,42	21,8 5,75	22,9 6,06	24,1 6,35	25,1 6,64	26,2 6,91	27,1 7,17		
050	8,1 2,13	9,5 2,52	11,4 3,01	12,5 3,30	14,0 3,69	15,3 4,04	16,1 4,26	16,9 4,47	18,0 4,76	19,1 5,04	19,7 5,21	21,3 5,63	22,8 6,02	24,2 6,39	25,5 6,73	26,7 7,06	27,9 7,37	29,1 7,68	30,2 7,97		
053	8,5 2,26	10,1 2,67	12,1 3,19	13,2 3,50	14,8 3,91	16,2 4,28	17,1 4,51	17,9 4,73	19,1 5,05	20,2 5,34	20,9 5,53	22,6 5,97	24,2 6,38	25,6 6,77	27,0 7,14	28,3 7,48	29,6 7,82	30,8 8,14	32,0 8,44		
055	8,9 2,34	10,5 2,77	12,5 3,31	13,7 3,63	15,4 4,06	16,8 4,44	17,7 4,68	18,6 4,91	19,8 5,24	21,0 5,54	21,7 5,74	23,5 6,20	25,1 6,62	26,6 7,03	28,0 7,41	29,4 7,77	30,7 8,11	32,0 8,44	33,2 8,76		
060	9,7 2,55	11,4 3,02	13,7 3,61	15,0 3,96	16,8 4,42	18,3 4,85	19,3 5,11	20,3 5,36	21,6 5,71	22,9 6,05	23,7 6,26	25,6 6,76	27,4 7,23	29,0 7,66	30,6 8,08	32,1 8,47	33,5 8,85	34,9 9,21	36,2 9,56		
065	10,5 2,77	12,4 3,27	14,8 3,91	16,2 4,29	18,1 4,79	19,9 5,25	21,0 5,54	22,0 5,81	23,4 6,19	24,8 6,55	25,7 6,78	27,7 7,32	29,6 7,83	31,4 8,30	33,1 8,75	34,7 9,18	36,3 9,59	37,8 9,98	39,2 10,36		
070	11,3 2,98	13,3 3,53	16,0 4,22	17,5 4,62	19,5 5,16	21,4 5,66	22,6 5,96	23,7 6,25	25,2 6,66	26,7 7,05	27,6 7,30	29,9 7,89	31,9 8,43	33,8 8,94	35,7 9,43	37,4 9,89	39,1 10,32	40,7 10,75	42,2 11,15		
075	12,1 3,19	14,3 3,78	17,1 4,52	18,7 4,95	20,9 5,53	22,9 6,06	24,2 6,39	25,4 6,70	27,0 7,14	28,6 7,56	29,6 7,82	32,0 8,45	34,2 9,03	36,3 9,58	38,2 10,10	40,1 10,59	41,9 11,06	43,6 11,51	45,2 11,95		
080	12,9 3,41	15,3 4,03	18,2 4,82	20,0 5,28	22,3 5,90	24,5 6,46	25,8 6,81	27,0 7,15	28,8 7,62	30,5 8,06	31,6 8,34	34,1 9,01	36,5 9,63	38,7 10,22	40,8 10,77	42,8 11,30	44,7 11,80	46,5 12,28	48,2 12,75		
085	13,7 3,62	16,2 4,28	19,4 5,12	21,2 5,61	23,7 6,27	26,0 6,87	27,4 7,24	28,7 7,59	30,6 8,09	32,4 8,56	33,6 8,87	36,2 9,58	38,8 10,24	41,1 10,86	43,3 11,44	45,4 12,00	47,5 12,54	49,4 13,05	51,3 13,54		
090	14,5 3,83	17,2 4,53	20,5 5,42	22,5 5,94	25,1 6,64	27,5 7,27	29,0 7,66	30,4 8,04	32,4 8,57	34,3 9,07	35,5 9,39	38,4 10,14	41,0 10,84	43,5 11,50	45,9 12,12	48,1 12,71	50,3 13,27	52,3 13,82	54,3 14,34		
10	16,1 4,26	19,1 5,04	22,8 6,02	25,0 6,60	27,9 7,37	30,6 8,08	32,2 8,52	33,8 8,93	36,0 9,52	38,1 10,08	39,5 10,43	42,6 11,27	45,6 12,04	48,4 12,77	51,0 13,46	53,5 14,12	55,8 14,75	58,1 15,35	60,3 15,93		
12	19,3 5,11	22,9 6,05	27,4 7,23	30,0 7,92	33,5 8,85	36,7 9,69	38,7 10,22	40,6 10,72	43,2 11,43	45,8 12,09	47,4 12,52	51,2 13,52	54,7 14,45	58,0 15,33	61,2 16,16	64,1 16,95	67,0 17,70	69,7 18,42	72,4 19,12		
15	24,2 6,39	28,6 7,56	34,2 9,03	37,5 9,89	41,9 11,06	45,9 12,12	48,4 12,77	50,7 13,40	54,1 14,28	57,2 15,11	59,2 15,64	64,0 16,90	68,4 18,06	72,5 19,16	76,5 20,20	80,2 21,18	83,8 22,12	87,2 23,03	90,5 23,90		
20	32,2 8,52	38,1 10,08	45,6 12,04	49,9 13,19	55,8 14,75	61,2 16,16	64,5 17,03	67,6 17,86	72,1 19,04	76,3 20,15	79,0 20,86	85,3 22,53	91,2 24,09	96,7 25,55	101,9 26,93	106,9 28,24	111,7 29,50	116,2 30,70	120,6 31,86		





I/min
US gpm

Perte de charge dans un flexible haute pression

Perte de pression en bar pour un mètre linéaire de flexible haute pression sans raccord.

Poids spécifique du fluide : 0.85 - Viscosité cinématique : 20 centistokes (cs) à 21°C.

		 inch mm											
		3/16" 4,8	1/4" 6,4	5/16" 7,9	3/8" 9,5	1/2" 12,7	5/8" 15,9	3/4" 19	1" 25,4	1"1/4 31,8	1"1/2 38,1	2" 50,8	3" 76,2
 l/min	1	0,242	0,075										
	2	0,466	0,146	0,066									
	4	0,996	0,293	0,133	0,058								
	8	2,433	0,613	0,250	0,117								
	10	3,540	0,880	0,335	0,144	0,045							
	15		1,776	0,660	0,273	0,068	0,027						
	20		3,080	1,129	0,462	0,116	0,041	0,018					
	30			2,159	0,887	0,228	0,082	0,032					
	40					0,379	0,144	0,050	0,014				
	50					0,555	0,192	0,075	0,021				
	60					0,756	0,263	0,111	0,029	0,009			
	70					0,970	0,373	0,154	0,037	0,013			
	80					1,250	0,475	0,200	0,049	0,016	0,007		
	90					1,531	0,560	0,237	0,066	0,021	0,008		
	100						0,653	0,274	0,073	0,025	0,010	0,003	
	125						0,964	0,393	0,103	0,036	0,014	0,004	
	150							0,567	0,147	0,050	0,019	0,005	
	175							0,735	0,186	0,060	0,026	0,007	
	200							0,920	0,228	0,083	0,033	0,009	
	250								0,347	0,124	0,050	0,013	
300								0,475	0,162	0,068	0,017	0,002	
400								0,832	0,303	0,118	0,032	0,004	
500								1,159	0,425	0,164	0,043	0,006	
600									0,562	0,222	0,057	0,008	
700									0,733	0,301	0,078	0,011	
800									0,924	0,383	0,098	0,014	
900									1,144	0,468	0,118	0,016	
1000										0,553	0,140	0,019	





EPI

EPI

500 bar à 3000 bar

CODE	DESCRIPTION	TAILLE	 bar		
8999 0001-TAILLE	VESTE A CAPUCHE - PROTECTION AVANT	XS - 3XL	500		884,80
8999 0002-TAILLE	PANTALON - PROTECTION AVANT	XS - 3XL	500		662,70
8999 0003-TAILLE	COMBINAISON A CAPUCHE - PROTECTION AVANT	XS - 3XL	500		1.325,50
8999 0004-TAILLE	HAUTE VISIBILITE - VESTE A CAPUCHE - PROTECTION AVANT	XS - 3XL	500		994,10
8999 0005-TAILLE	HAUTE VISIBILITE - PANTALON - PROTECTION AVANT	XS - 3XL	500		747,30
8999 0006-TAILLE	HAUTE VISIBILITE - COMBINAISON A CAPUCHE - PROTECTION AVANT	XS - 3XL	500		1.494,70
8999 0066-TAILLE	HAUTE VISIBILITE - VESTE SANS MANCHE - PROTECTION AVANT	S - 3XL	500		636,30
8999 0007	TABLIER - PROTECTION AVANT	TU	500		430,10
8999 0008	TABLIER COURT - PROTECTION AVANT	TU	500		430,10
8999 0009-TAILLE	PAIRE DE PROTEGE BRAS - 40 OU 50 CM	XS/M - L/2XL	500		329,60
8999 0010-TAILLE	BOTTES	36 - 48	500		306,70
8999 0011-TAILLE	BOTTES SECURITE S5	39 - 48	800		215,30

EPI

500 bar à 3000 bar

CODE	DESCRIPTION	TAILLE	 bar		
8999 0063-TAILLE	LOT 12 GANTS + SOUS GANTS	9 - 11	500		1.556,40
8999 0013-TAILLE	PACK DE 12 SOUS GANTS POUR GANTS 500 BAR	TU	-		70,50
8999 0014	MANCHETTE PROTECTION DIAM 41 MM 750 MM	750 mm	500		125,10
8999 0015-TAILLE	GANTS + SOUS GANTS	9 - 11	500		155,60
8999 0012	SOUS GANTS A L'UNITE	TU	-		7,10
8999 0016-TAILLE	KIT SIGMA - COMBINAISON - VESTE - BRAS	S - 3XL	Jet simple 1000 Jet rotatif 2800		3.986,10
8999 0017-TAILLE	SALOPETTE	S/M - 2XL/3XL	Jet simple 1000 Jet rotatif 2800		2.214,70
8999 0018-TAILLE	VESTE AVEC PROTECTION DE BRAS	S/M - 2XL/3XL	Jet simple 1000 Jet rotatif 2800		2.521,80
8999 0019	VESTE SANS MANCHE AVEC TABLIER	TU	Jet simple 1000 Jet rotatif 2800		2.918,40
8999 0020	TABLIER	TU	Jet simple 1000 Jet rotatif 2800		1.439,90
8999 0021	PROTECTION DE BRAS GAUCHE	GAUCHE	Jet simple 1000 Jet rotatif 2800		398,60
8999 0022	PROTECTION DE BRAS DROIT	DROIT	Jet simple 1000 Jet rotatif 2800		398,60



EPI

500 bar à 3000 bar

CODE	DESCRIPTION	TAILLE	 bar	
8999 0078-TAILLE	KIT SIGMA HD - COMBINAISON - VESTE - BRAS	S - 3XL	Jet simple 2000 Jet rotatif 3000	 5.141,30
8999 0082-TAILLE	KIT GAMMA HD - SALOPETTE - VESTE - BRAS	L/XL - 2XL/3XL	Jet simple 2000 Jet rotatif 3000	 5.306,00
8999 0079-TAILLE	SALOPETTE HD	S/M - 2XL/3XL	Jet simple 2000 Jet rotatif 3000	 2.839,10
8999 0080-TAILLE	VESTE HD AVEC PROTECTION DE BRAS	S/M - 2XL/3XL	Jet simple 2000 Jet rotatif 3000	 3.190,90
8999 0081	VESTE HD SANS MANCHE + TABLIER	TU	Jet simple 2000 Jet rotatif 3000	 3.713,60
8999 0074	TABLIER HD	TU	Jet simple 2000 Jet rotatif 3000	 1.919,40
8999 0075	PROTECTION DE BRAS GAUCHE HD	GAUCHE	Jet simple 2000 Jet rotatif 3000	 593,30
8999 0076	PROTECTION DE BRAS DROIT HD	DROIT	Jet simple 2000 Jet rotatif 3000	 593,30
8999 0077	PAIRE DE GUETRES HD	TU	Jet simple 2000 Jet rotatif 3000	 1.145,50
8999 0034-TAILLE	BOTTES	42 - 48	Jet simple 2000 Jet rotatif 3000	 720,40
8999 0035	MANCHETTE PROTECTION DIAM 36 MM 750MM	750 mm	Jet simple 2000 Jet rotatif 3000	 1.056,50
8999 0036	MANCHETTE PROTECTION DIAM 59 MM 750MM	750 mm	Jet simple 2000 Jet rotatif 3000	 1.056,50

EPI

500 bar à 3000 bar

CODE	DESCRIPTION	TAILLE	 bar		
8999 0064	CASQUE PROOPERATOR 3000 COMPLET	TU	Jet simple 2000 Jet rotatif 3000		253,80
8999 0065	CASQUE PROOPERATOR 3000 NU	TU	Jet simple 2000 Jet rotatif 3000	PIECE DE RECHANGE 8999 0064	102,20
8999 0058	VISIERE CASQUE PROOPERATOR 3000 - PACK DE 10	-	Jet simple 2000 Jet rotatif 3000	PIECE DE RECHANGE 8999 0064	333,10
8999 0059	VISIERE CASQUE PROOPERATOR 3000 - UNITE	-	-	PIECE DE RECHANGE 8999 0064	40,00
8999 0060	SUPPORT VISIERE CASQUE PROOPERATOR 3000	-	-	PIECE DE RECHANGE 8999 0064	21,20
8999 0061	COQUILLES ANTI-BRUIT CASQUE PROOPERATOR 3000	-	Jet simple 2000 Jet rotatif 3000	PIECE DE RECHANGE 8999 0064	84,60
8999 0062	JUGULAIRE CASQUE PROOPERATOR 3000	-	-	PIECE DE RECHANGE 8999 0064	15,90





PULVÉRISATEURS

PULVÉRISATEURS PORTABLES POUR LA
DÉSINFECTION ET LE NETTOYAGE PAR
NÉBULISATION DE DÉTERGENT



Secteur de la santé



Environnement urbain



Secteur industriel



Environnement domestique

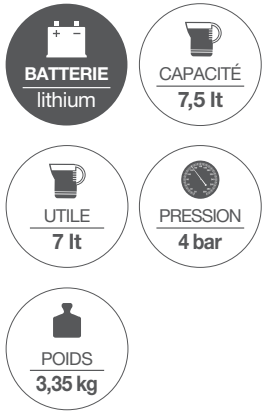

SB 7.5

Dès le début, nous avons voulu créer un pulvérisateur léger et alimenté par batterie. Le SB 7.5 est notre produit le plus avancé et nous sommes certains que vous l'aimerez et vous découvrirez une nouvelle dimension du travail avec lui. Il ne pèse que 3,5 kg et permet de travailler plus de 3 heures. Vous pouvez ensuite facilement changer la batterie et continuer à travailler.



Protection anti-poussière



Gâchette progressive à verrou



Tuyau renforcé à trois couches

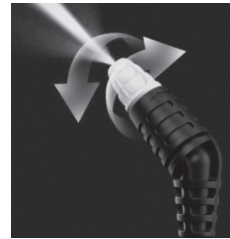

Buse à jet réglable



Sangle souple profilée

CARACTÉRISTIQUES GÉNÉRALES

- Tuyau et poignée de la lance intégrés à la vanne d'alimentation
- Lance télescopique avec buse réglable MR 1,5 mm
- Batterie 3,4 Ah
- Alimentation pour charger la batterie
- Entonnoir avec tamis
- Buse supplémentaire MR 1,0 mm et buse à jet plat MF 3,0 mm
- Joints et de graisse de silicone

VIDÉO DE DÉMONSTRATION

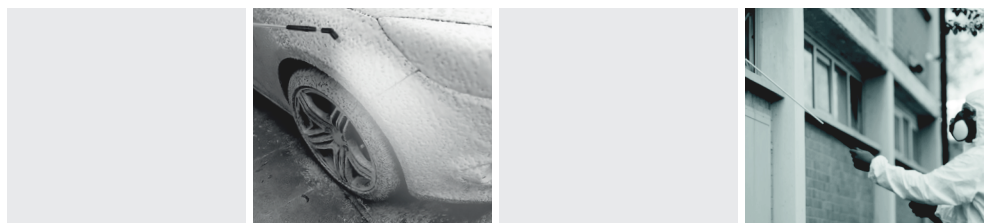

KB 14

Allumez-le, mettez-le sur votre dos et découvrez une nouvelle dimension du travail. Avec le pulvérisateur KB 14, vous irez n'importe où et la batterie intégrée vous permettra de travailler extrêmement longtemps sans recharger. Le dossier ergonomique et aéré, avec des sangles réglables rembourrées aux épaules et à la taille augmente, le confort du travail.

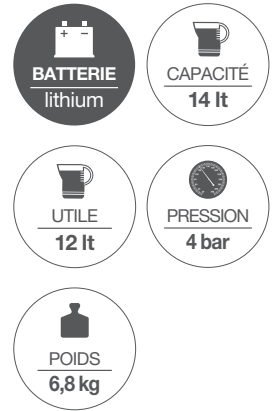

Sangle souple profilée



Protection anti-poussière



Tuyau renforcé à trois couches

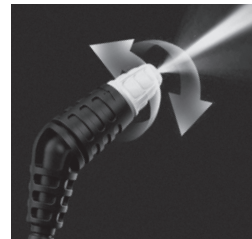

Buse à jet réglable

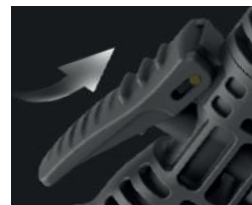

Gâchette progressive à verrou



CARACTÉRISTIQUES GÉNÉRALES

- Tuyau et poignée de la lance intégrés à la vanne d'alimentation
- Lance télescopique avec buse réglable MR 1,5 mm
- Batterie 3,4 Ah
- Alimentation pour charger la batterie
- Entonnoir avec tamis
- Buse supplémentaire MR 1,0 mm et buse à jet plat MF 3,0 mm
- Joints et de graisse de silicone

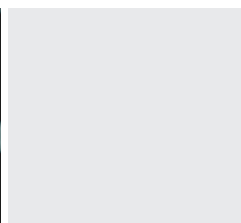

VIDÉO DE DÉMONSTRATION



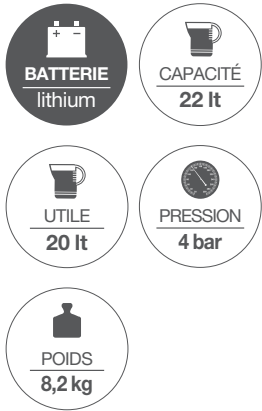

TB 22

Notre pulvérisateur à chariot à batterie le plus avancé est un appareil électrique innovant de 20 litres conçu pour les utilisateurs exigeants qui en attendent plus: une capacité élevée, une mobilité exceptionnelle et surtout une pompe efficace. C'est le mieux équipé pour les traitements dans les prés, les serres, les vergers et autres zones moyennes. Le TB 22 est la puissance pure et sans compromis.



Protection
anti-poussière

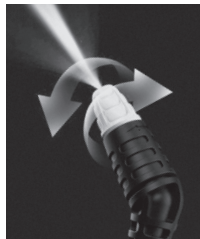

Buse à jet réglable



Gâchette
progressive à verrou



Indicateur
d'état de la
batterie



250 CM
Enrouleur

CARACTÉRISTIQUES GÉNÉRALES

- Tuyau (250 cm) et manche de lance intégrés à la vanne d'alimentation
- Lance télescopique avec réglable MR 1,5 mm
- Batterie 3,4 Ah
- Alimentation pour charger la batterie
- Entonnoir avec tamis
- Buse supplémentaire MR 1,0 mm et buse à jet plat MF 3,0 mm
- Joints et de graisse de silicone

VIDÉO DE
DÉMONSTRATION

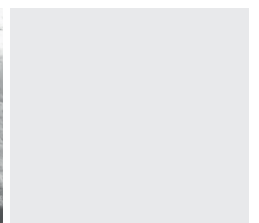
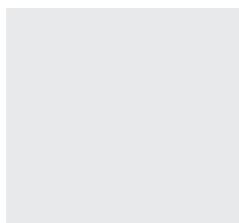

TM 18

Le TM 18 est un appareil innovant au design unique. Le TM 18 n'est pas portable mais il se tire facilement sur ses roues. Il convient pour les traitements de protection et de soin avec des pesticides et des engrais liquides. Il est utilisé dans les jardins, les plantations, les pépinières et les serres où le liquide est pulvérisé sous pression.

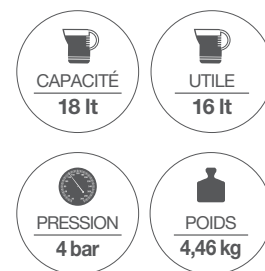

Buse à jet réglable



Gâchette progressive à verrou



Protection anti-poussière

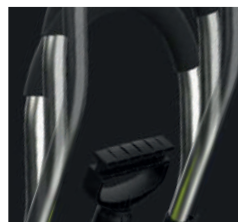

Poignée réglable en hauteur



Roues larges et robustes

CARACTÉRISTIQUES GÉNÉRALES

- Vanne de sécurité, tuyau avec ressorts et vanne d'alimentation intégrés avec poignée
- Lance télescopique avec buse réglable
- MR 1,5 mm
- Entonnoir avec tamis
- Buse supplémentaire MR 1,0 mm
- Graisse de silicone



ACCESSOIRES

SB 7.5 | KB 14 | TB 22 | TM 18



Pistolet avec lance télescopique

SB 7.5 | KB 14 | TB 22



Tuyau

SB 7.5 | KB 14 | TB 22



Batterie lithium-ion avec panneau de commandes

SB 7.5 | KB 14 | TB 22 | TM 18



Kit de rechange buse

SB 7.5 | KB 14 | TB 22



Kit de rechange buse

SB 7.5 | KB 14 | TB 22



Tête brumisation



COMET

ON

ON
OFF

3400 mAh
LI-ION POWERED







PULVÉRISATEURS

BASSE PRESSION INFÉRIEURE À 50 BAR

CODE	DESCRIPTION		CATÉGORIE
7012000200	<p>PULVERISATEUR TM 18 - 18 LITRES - MANUEL CHARIOT</p> <p>Vanne de sécurité, Tuyau avec ressorts et vanne d'alimentation intégrés avec poignée. Lance télescopique, avec buse réglable MR 1,5mm. Entonnoir avec tamis, buse supplémentaire MR 1,0mm, graisse de silicone.</p> <p>Le TM 18 est idéal pour pulvériser, des produits phytopharmaceutiques, fertilisants, herbicides, fongicides et préparations à base de plantes.</p>	115,13	PULVÉRISATEURS PORTABLES
7012000300	<p>PULVERISATEUR SB 7.5 - 7.5 LITRES - BATTERIE 3.4 AH PORTABLE DOS</p> <p>Tuyau et poignée de la lance intégrés à la vanne d'alimentation. Lance télescopique avec buse réglable MR 1,5MM. Batterie lithium 3,4 AH. Alimentation pour charger la batterie. Entonnoir avec tamis, buse supplémentaire MR 1,0mm, joints et graisse de silicone. Pression 0,4 bar, poids 3,5 Kg.</p> <p>Le SB 7.5 est idéal pour pulvériser, des produits phytopharmaceutiques biologiques, des insecticides, herbicides, fongicides et préparations à base de plantes.</p>	299,00	
7012000400	<p>PULVERISATEUR KB 14 - 14 LITRES - BATTERIE 3.4 AH PORTABLE DOS</p> <p>Tuyau et poignée de la lance intégrés à la vanne d'alimentation. Lance télescopique avec buse réglable MR 1,5MM. Batterie lithium 3,4 AH. Alimentation pour charger la batterie. Entonnoir avec tamis, buse supplémentaire MR 1,0 mm, joints et graisse de silicone. Pression 0,4 bar, poids 6,8 Kg.</p> <p>Le KB 14 est idéal pour pulvériser, des produits phytopharmaceutiques biologiques, des insecticides, herbicides, fongicides et préparations à base de plantes.</p>	363,00	
7012000500	<p>PULVERISATEUR TB 22 - 20 LITRES - BATTERIE 3.4 AH CHARIOT</p> <p>Tuyau 250 CM et poignée de la lance intégrés à la vanne d'alimentation. Lance télescopique avec buse réglable MR 1,5MM. Batterie lithium 3,4 AH. Alimentation pour charger la batterie. Entonnoir avec tamis, buse supplémentaire MR 1,0mm et buse à jet plat MF 3,0. Joints et graisse de silicone. Pression 0,4 bar, poids 8,2 Kg.</p> <p>Le TB22 est idéal pour pulvériser, des produits anti-mousse, des insecticides, herbicides, fongicides et préparations à base d'huile et engrais liquide.</p>	441,00	
5035000200	KIT REPARATION PULVERISATEUR SB 7.5 - KB 14 - TB 22	18,17	
5035000300	BATTERIE LITHIUM-ION PULVERISATEUR SB 7.5 - KB 14 - TB 22	163,50	ACCESSOIRES
5035000400	TUYAU 5 M PULVERISATEUR SB 7.5 - KB 14 - TB 22	39,00	
5035000500	PISTOLET LANCE TELESCOPIQUE PULVERISATEUR SB 7.5-KB 14-TB 22-TM18	43,95	



PULVÉRISATEURS

BASSE PRESSION INFÉRIEURE À 50 BAR

CODE	DESCRIPTION		CATÉGORIE
5035000600	KIT DE RECHANGE BUSE PULVERISATEUR SB 7.5-KB 14-TB 22-TM18	 18,17	ACCESSOIRES
5035000700	CHARGEUR BATTERIE PULVERISATEUR SB 7.5 - KB 14 - TB 22	38,00	
5035000800	TETE BRUMISATION PULVERISATEUR SB 7.5 - KB 14 - TB 22	 38,00	
73001279-M25-KIT	<p>MC18 ACIDE MONO + MANO + 25 M TUYAU + KIT ASPI + RETOUR + 2 BUSES Groupe moteur pompe compact livré complet avec crépine, tuyau aspiration et refoulement. Lance polypropylène avec buse et tuyau haute résistance chimique 25 mètres. Pompe auto-amorçante avec manomètre, corps polypropylène, partie en contact avec le liquide acier inoxydable AISI 316-L, membranes Viton. Pression réglable de 0 à 15 bars, débit 10,7 L/min. Moteur monophasée 0,44 KW Jet porté jusqu'à 5 à 6 mètres</p> <p>Ce groupe MC 18 est idéal pour le traitement de toitures, façades et terrasses. Il est particulièrement recommandé pour le passage de produits acides.</p>	 899,50	PULVÉRISATEURS COMPACTS
73001158-M25-KIT	<p>MC20 VITON MONOPHASEE+MANO + 25 M TUYAU + KIT ASPI+RETOUR Groupe moteur pompe compact livré complet avec crépine, tuyau aspiration et refoulement. Lance inox avec buse et tuyau 25 mètres. Pompe auto-amorçante avec manomètre, corps aluminium, partie en contact avec le liquide aluminium anodisé, accumulateur de pression de série, membranes Viton. Pression réglable de 0 à 20 bars, débit 18,5 L/min. Moteur monophasée 0,92 KW. Jet porté jusqu'à 5 à 6 mètres</p> <p>Ce groupe MC 20 est idéal pour le traitement de toitures, façades et terrasses, huile de décoffrage, produit traitement phytosanitaire, engrais liquide. Il est recommandé pour le passage de tous les produits sauf produits acides et chlorés.</p>	 998,10	
32060299-1279-M25	<p>CHARIOT TUBULAIRE 25M MC18 ACIDE MONOPHASEE+MANO Groupe moteur pompe monté sur chariot, deux roues gonflables, idéale pour le déplacement sur chantier. Livré complet avec crépine, tuyau aspiration et refoulement. Lance polypropylène avec buse et tuyau haute résistance chimique 25 mètres. Pompe auto-amorçante avec manomètre, corps polypropylène, partie en contact avec le liquide acier inoxydable AISI 316-L, membranes Viton. Pression réglable de 0 à 15 bars, débit 10,7 L/min. Moteur monophasée 0,44 KW. Jet porté jusqu'à 5 à 6 mètres</p> <p>Ce groupe MC 18 est idéal pour le traitement de toitures, façades et terrasses. Il est particulièrement recommandé pour le passage de produits acides.</p>	1.311,30	PULVÉRISATEURS CHANTIERS
32060299-1240-M25	<p>CHARIOT TUBULAIRE 25M MC18 ACIDE HONDA GX 120 Groupe moteur pompe autonome monté sur chariot, deux roues gonflables, idéale pour le déplacement sur chantier. Livré complet avec crépine, tuyau aspiration et refoulement. Lance polypropylène avec buse et tuyau haute résistance chimique 25 mètres. Pompe auto-amorçante avec manomètre, corps polyamide, partie en contact avec le liquide acier inoxydable AISI 316-L, membranes Viton. Pression réglable de 0 à 15 bars, débit 5,23 L/min. Moteur Honda série pro GX 120 (garantie 3 ans) 3,5 CV. Jet porté jusqu'à 5 à 6 mètres</p> <p>Ce groupe MC 18 est idéal pour le traitement de toitures, façades et terrasses. Il est particulièrement recommandé pour le passage de produits acides.</p>	 1.881,60	
32060299-1158-M25	<p>CHARIOT TUBULAIRE 25M MC20 VITON MONOPHASEE+MANO Groupe moteur pompe monté sur chariot, deux roues gonflables, idéale pour le déplacement sur chantier. Livré complet avec crépine, tuyau aspiration et refoulement. Lance inox avec buse et tuyau 25 mètres. Pompe auto-amorçante avec manomètre, corps aluminium, partie en contact avec le liquide aluminium anodisé, accumulateur de pression de série, membranes Viton. Pression réglable de 0 à 20 bars, débit 18,5 L/min. Moteur monophasée 0,92 KW. Jet porté jusqu'à 5 à 6 mètres. Ce groupe MC 20 est idéal pour le traitement de toitures, façades et terrasses, huile de décoffrage, produit traitement phytosanitaire, engrais liquide. Il est recommandé pour le passage de tous les produits sauf produits acides et chlorés.</p>	1.418,80	



PULVÉRISATEURS

BASSE PRESSION INFÉRIEURE À 50 BAR

CODE	DESCRIPTION		€	CATÉGORIE
70070078-1279-M5	<p>BROUETTE 51 LITRES 5M MC 18 10,7 L/M-15 B VERSION ACIDE - MONO Groupe moteur pompe monté sur Brouette avec cuve 51 L (une poignée), deux grandes roues, idéale déplacement sur chantier. Livré complet avec tuyau 5 mètres + lance. Pompe COMET MC 18 avec manomètre, version acide, corps polypropylène, pièces au contact du liquide AISI 316-L, membranes Viton. Pression réglable de 0 à 15 bars, débit 10,7 l/m. Moteur monophasé 0,44 KW avec protection thermique Jet porté jusqu'à 5 à 6 mètres</p> <p>Ce groupe MC 18 est idéal pour le traitement de toitures, façades et terrasses. Il est particulièrement recommandé pour le passage de produits acides.</p>		1.185,00	PULVÉRISATEURS BROUETTE ÉLECTRIQUE SPÉCIAL CHANTIER
70070078-1279-M25E	Existe en version cuve 51 litres avec enrouleur + 25 m tuyau		1.453,80	
70070078-1279-M50E	Existe en version cuve 51 litres avec enrouleur + 50 m tuyau		1.523,80	
70070073-1279-M10	Existe en version cuve 81 litres avec tuyau 10 m		1.255,20	
70070073-1279-M25E	Existe en version cuve 81 litres avec enrouleur + 25 m tuyau		1.523,80	
70070073-1279-M50E	Existe en version cuve 81 litres avec enrouleur + 50 m tuyau		1.592,70	
70070078-1158-M5	<p>BROUETTE 51 LITRES 5M MC 20 18,5 L/M-20 B VERSION VITON - MONO Groupe moteur pompe monté sur Brouette avec cuve 51 L (une poignée), deux grandes roues, idéale déplacement sur chantier. Livré complet avec tuyau 5 mètres + lance. Pompe auto-amorçante avec manomètre, corps aluminium, partie en contact avec le liquide aluminium anodisé, accumulateur de pression de série, membranes Viton. Pression réglable de 0 à 20 bars, débit 18,5 L/min. Moteur monophasé 0,92 KW avec protection thermique. Jet porté jusqu'à 5 à 6 mètres.</p> <p>Ce groupe MC 20 est idéal pour le traitement de toitures, façades et terrasses, huile de décoffrage, produit traitement phytosanitaire, engrais liquide. Il est recommandé pour le passage de tous les produits sauf produits acides et chlorés.</p>		1.283,70	
70070078-1158-M25E	Existe en version cuve 51 litres avec enrouleur + 25 m tuyau		1.552,40	
70070078-1158-M50E	Existe en version cuve 51 litres avec enrouleur + 50 m tuyau		1.621,20	



PULVÉRISATEURS

BASSE PRESSION INFÉRIEURE À 50 BAR

CODE	DESCRIPTION		€	CATÉGORIE
70070073-1158-M10	Existe en version cuve 81 litres avec tuyau 10 m		1.353,80	PULVÉRISATEURS BROUETTE ÉLECTRIQUE SPÉCIAL CHANTIER
70070073-1158-M25E	Existe en version cuve 81 litres avec enrouleur + 25 m tuyau		1.622,50	
70070073-1158-M50E	Existe en version cuve 81 litres avec enrouleur + 50 m tuyau		1.691,30	
70070074-1158-M10	Existe en version cuve 120 litres avec tuyau 10 m		1.429,10	
70070074-1158-M25E	Existe en version cuve 120 litres avec enrouleur + 25 m tuyau		1.697,70	
70070074-1158-M50E	Existe en version cuve 120 litres avec enrouleur + 50 m tuyau		1.767,90	
70070078-1240-M5	<p>BROUETTE 51 LITRES 5M MC 18 8,11 L/M-15 B VERSION THERMIQUE VITON</p> <p>Groupe moteur pompe monté sur Brouette avec cuve 51 L (une poignée), deux grandes roues, idéale déplacement sur chantier. Livré complet avec tuyau 5 mètres + lance. Moteur Honda série GX 120, moteur gamme PRO Honda, garantie 3 ans, idéale pour usage pro intensif. Pompe COMET MC 18, version viton, corps polypropylène, pièces au contact du liquide AISI 316-L, membranes Viton, équipée d'un réducteur de vitesse pour montage sur moteur thermique. Pression réglable de 0 à 15 bars, débit 8,11 l/m. Jet porté jusqu'à 5 à 6 mètres.</p> <p>Ce groupe MC 18 est idéal pour le traitement de toitures, façades et terrasses. Il est particulièrement recommandé pour le passage de produits acides.</p>		1.709,30	PULVÉRISATEURS BROUETTE THERMIQUE MOTEUR PRO HONDA GX
70070078-1240-M25E	Existe en version cuve 51 litres avec enrouleur + 25 m tuyau		1.957,10	
70070078-1240-M50E	Existe en version cuve 51 litres avec enrouleur + 50 m tuyau		2.021,80	
70070073-1240-M25E	Existe en version cuve 81 litres avec enrouleur + 25 m tuyau		2.021,80	
70070073-1240-M50E	Existe en version cuve 81 litres avec enrouleur + 50 m tuyau		2.085,20	

PULVÉRISATEURS

BASSE PRESSION INFÉRIEURE À 50 BAR





CODE	DESCRIPTION		€	CATÉGORIE
70070078-1294-M5	BROUETTE 51 LITRES 5M MC 20 18,5 L/M-20 B VERSION THERMIQUE VITON Groupe moteur pompe monté sur Brouette avec cuve 51 L (un timon), deux grandes roues, idéale déplacement sur chantier. Livré complet avec tuyau 5 mètres + lance. Moteur Honda série GX 120, moteur gamme PRO Honda, garantie 3 ans, idéale pour usage pro intensif. Pompe COMET MC 20 avec manomètre, corps aluminium, partie en contact avec le liquide aluminium anodisé, accumulateur de pression de série, membranes Viton, équipée d'un réducteur de vitesse pour montage sur moteur thermique. Pression réglable de 0 à 20 bars, débit 18,5 l/m. Jet porté jusqu'à 5 à 6 m. Ce groupe MC 20 est idéal pour le traitement de toitures, façades et terrasses, huile de décoffrage, produit traitement phytosanitaire, engrais liquide. Il est recommandé pour le passage de tous les produits sauf produits acides et chlorés.		1.772,70	PULVÉRISATEURS BROUETTE THERMIQUE MOTEUR PRO HONDA GX
70070078-1294-M25E	Existe en version cuve 51 litres avec enrouleur + 25 m tuyau		2.020,50	
70070078-1294-M50E	Existe en version cuve 51 litres avec enrouleur + 50 m tuyau		2.085,20	
70070073-1294-M10	Existe en version cuve 81 litres avec tuyau 10 m		1.837,40	
70070073-1294-M25E	Existe en version cuve 81 litres avec enrouleur + 25 m tuyau		2.085,20	
70070073-1294-M50E	Existe en version cuve 81 litres avec enrouleur + 50 m tuyau		2.149,80	
70070074-1294-M10	Existe en version cuve 81 litres avec tuyau 10 m		1.906,80	
70070074-1294-M25E	Existe en version cuve 81 litres avec enrouleur + 25 m tuyau		2.154,60	
70070074-1294-M50E	Existe en version cuve 81 litres avec enrouleur + 50 m tuyau		2.219,30	



Les modèles de pulvérisateur COMET proposées sont des modèles professionnels, dotées de moteur haute performance. Nous pouvons adapter d'autres propositions, avec des groupes plus ou moins puissant en fonction de l'utilisation, dans ce cas nous contacter !
(Ex : moteur import Asie, moteur gamme non pro Honda type GP etc
Ou groupe moteur pompe standard, joint NBR (pour usage produit non agressif)



PULVÉRISATEURS

BASSE PRESSION INFÉRIEURE À 50 BAR

CODE	DESCRIPTION		€	CATÉGORIE
7007008200	CRRC 51 CBM (NU) BROUETTE 51 LITRES POUR GROUPE 12 VOLTS		429,00	BROUETTE VERSION 12 VOLTS
7007008000	CRRC 81 CBM (NU) BROUETTE 81 LITRES POUR GROUPE 12 VOLTS		492,00	
7007008100	CRRC 120 CBM (NU) BROUETTE 120 LITRES POUR GROUPE 12 VOLTS		562,00	
7300143800	GROUPE 12 VOLTS SANS BATTERIE CBM 1200 HP - 4.2 L/M - 6.9 BAR Livré avec lance de pulvérisation + 5 mètres de tuyau		1.080,00	
7300143900	GROUPE 12 VOLTS SANS BATTERIE CBM 1500 HP - 5.7 L/M - 10.3 BAR Livré avec lance de pulvérisation + 5 mètres de tuyau		1.174,00	
7300144000	GROUPE 12 VOLTS AVEC BATTERIE CBM 1200 HP - 4.2 L/M - 6.9 BAR Livré avec lance de pulvérisation + 5 mètres de tuyau + Batterie + Chargeur		1.249,00	
7300144100	GROUPE 12 VOLTS AVEC BATTERIE CBM 1500 HP - 5.7 L/M - 10.3 BAR Livré avec lance de pulvérisation + 5 mètres de tuyau + Batterie + Chargeur		1.421,00	
Pour les brouettes de pulvérisation 12 Volts COMET CBM, il faut prendre la capacité de son choix et ajouter le groupe souhaité en fonction des performances recherchées				
7002027400	ENROULEUR BROUETTE 50 M - 40 B (SANS FLEXIBLE) POUR CRRC 51 ECO		176,50	ACCESSOIRES
7002039200	ENROULEUR BROUETTE 50 M - 40 B (SANS FLEXIBLE) POUR CRRC 81 ECO		176,50	
7002023000	ENROULEUR BROUETTE 50 M - 40 B (SANS FLEXIBLE) POUR CRRC 120 ECO		176,50	
7002039500	ENROULEUR BROUETTE 100 M - 40 B (SANS FLEXIBLE) POUR CRRC 81 ECO		245,30	
7002023200	ENROULEUR BROUETTE 100 M - 40 B (SANS FLEXIBLE) POUR CRRC 120 ECO		245,30	









PULVÉRISATEURS

BASSE PRESSION INFÉRIEURE À 50 BAR

CODE	DESCRIPTION		€	CATÉGORIE
8000 8003	BOBINE FLEXIBLE 40 BAR 8 X 14 NOIR 12.5 METRES		32,25	ACCESSOIRES
8000 8000	BOBINE FLEXIBLE 40 BAR 8X14 NOIR 25 METRES		64,50	
8000 8001	BOBINE FLEXIBLE 40 BAR 8 X 14 NOIR 50 METRES		129,00	
8000 8012	BOBINE FLEXIBLE 40 BAR 10 X 16 BLEU MARINE 25 METRES		66,25	
8000 8011	BOBINE FLEXIBLE 40 BAR 10 X 16 BLEU MARINE 50 METRES		132,50	
8000 8010	BOBINE FLEXIBLE 40 BAR 10 X 16 BLEU MARINE 100 METRES		265,00	
8000 8015	BOBINE FLEXIBLE 40 BAR 13 X 21 BLEU MARINE 25 METRES		117,50	
8000 8014	BOBINE FLEXIBLE 40 BAR 13 X 21 BLEU MARINE 50 METRES		235,00	
8000 8013	BOBINE FLEXIBLE 40 BAR 13 X 21 BLEU MARINE 100 METRES		470,00	
7002040100	ENROULEUR ALU COMET CAPACITE 50M TUYAU 20MM (SANS TUYAU) 100 BAR RC1/2M			
7002040200	ENROULEUR ALU COMET CAPACITE 100M TUYAU 20MM (SANS TUYAU) 100 BAR RC1/2M	579,60		
7002022200	ENROULEUR COMET CAPACITE 70 M TUYAU 20 MM (SANS TUYAU) 50 BAR RAC1/2M		214,70	
7002004100	ENROULEUR COMET CAPACITE 100 M TUYAU 10 MM (SANS TUYAU) 40 BAR RAC 8		214,70	

PULVÉRISATEURS

BASSE PRESSION INFÉRIEURE À 50 BAR

CODE	DESCRIPTION		€	CATÉGORIE
7002036800	CHARRIOT COMET SUR ROUE AVEC ENROULEUR 100M FLEXIBLE BLEU 40 BAR 10X16 LIVRE AVEC LANCE MITRAILLE BUSE 2.5MM - TUYAU DE RACCORDEMENT REFOULEMENT ET ASPIRATION AVEC CREPINE		696,10	ACCESSOIRES
7002003800	CHARRIOT COMET SUR ROUE AVEC ENROULEUR 100M FLEXIBLE 20 BAR 8X13 LIVRE AVEC LANCE A LEVIER - TUYAU DE RACCORDEMENT REFOULEMENT ET ASPIRATION AVEC CREPINE		474,40	
1603008700	LANCE COMET 600 MM POMMEAU PULVERISATION AVEC BUSE CERAMIC D1,5		46,00	
1603008400	LANCE COMET 600 MM A LEVIER PULVERISATION AVEC BUSE CERAMIC D1,5		65,80	
1603013100	PISTOLET LANCE COMET MTRAILLE PULVE 600 MM AVEC BUSE CERAMIC D2.3 MM		175,50	
2410030500	PISTOLET PULSERISATION JOLLY 25 + BUSE CBM		66,00	
2803017200	KIT COMET RACCORD CANNELE DIAM. 8 + JOINT - G1/2F		4,60	
2803017400	KIT COMET RACCORD CANNELE DIAM. 10 + JOINT - G1/2F		4,60	
2803017600	KIT COMET RACCORD CANNELE DIAM. 13 + JOINT - G1/2F		4,60	
3217038200	KIT PORTE-BUSES DE BRUMISATION + BUSE 2X0.20			

PULVÉRISATEURS







BASSE PRESSION INFÉRIEURE À 50 BAR

CODE	DESCRIPTION		CATÉGORIE
8000 8019	LANCE CP 600 MM 25B 30 L/M TUBE POLY JT VITON PTE BUSE (SANS BUSE) BLEU		25,60
8000 8020	LANCE CP 1200MM 25B 30 L/M TUBE POLY JT VITON PTE BUSE (SANS BUSE) BLEU		35,00
8000 8021	LANCE CPA 300MM 25B 30L/M TUBE INOX JT VITON PTE BUSE (SANS BUSE) GRISE		34,25
8000 8022	LANCE CPA 600MM 25B 30L/M TUBE INOX JT VITON PTE BUSE (SANS BUSE) GRISE		39,00
8000 8023	LANCE CPA 1100MM 25B 30L/M TUBE INOX JT VITON PTE BUSE (SANS BUSE) GRISE		53,90
8000 8031	LANCETEALES CPMT 2000MM 25B 30L/M INOX VITON PT BUSE (SANS BUSE) MARRON		121,00
8000 8040	FILTRE A CALOTTE DIAM 15 - 50 MESH NOIR VITON		2,80
8304011	RACCORD EN LAITON PORTE TUYAU FILETE D8MM G1/2'		3,10
8308003	RACCORD DE JONCTION DROIT EN LAITON D.8 L45MM		2,00

ACCESSOIRES

PULVÉRISATEURS















BASSE PRESSION INFÉRIEURE À 50 BAR

CODE	DESCRIPTION		CATÉGORIE
Sans régulateur			
8001 0001	CUVE 30 LITRES BLANCHE POMPE EVERFLO 3.75 L 2.8 B Cuve en polyéthylène de 30 Litres, EF 1200, lance aluminium 750 mm, câble alimentation et interrupteur, support de lance		162,75
8001 0005	CUVE 57 LITRES BLANCHE POMPE EVERFLO 3.75 L 2.8 B Cuve en polyéthylène de 57 Litres, EF 1200, lance aluminium 750 mm, câble alimentation et interrupteur, support de lance		225,50
8001 0010	CUVE 57 LITRES BLANCHE POMPE EVERFLO 8,3 L/M 4,5 B Cuve en polyéthylène de 57 Litres, EF 2200, lance aluminium 750 mm, câble alimentation et interrupteur, support de lance		291,80
8001 0015	CUVE 95 LITRES BLANCHE POMPE EVERFLO 8,3 L/M 4,5 B Cuve en polyéthylène de 95 Litres, EF 2200, lance aluminium 750 mm, câble alimentation et interrupteur, support de lance		361,70
Avec régulateur			
8001 0006	CUVE 57 L BLANCHE EVERFLO 3,75 L/M 2,8 B + REGULATEUR + MANO Cuve en polyéthylène de 57 Litres, EF 1200, lance aluminium 750 mm, câble alimentation et interrupteur, support de lance Livré avec régulateur plus manomètre		260,90
8001 0011	CUVE 57 L BLANCHE EVERFLO 8,3 L/M 4,5 B + REGULATEUR + MANO Cuve en polyéthylène de 57 Litres, EF 1200, lance aluminium 750 mm, câble alimentation et interrupteur, support de lance Livré avec régulateur plus manomètre		327,30
8001 0016	CUVE 95 L BLANCHE EVERFLO 8,3 L/M 4,5 B + REGULATEUR + MANO Cuve en polyéthylène de 95 Litres, EF 2200, lance aluminium 750 mm, câble alimentation et interrupteur, support de lance Livré avec régulateur plus manomètre		397,10
8001 0013	PULVERISATEUR PORTE QUAD 95 L + RAMPE 2 BUSES+ POMPE 8.3 L Cuve en polyéthylène de 95 Litres, EF 2200, lance aluminium 750 mm, câble alimentation et interrupteur, support de lance Livré avec régulateur plus manomètre		543,60
8001 0012	PULVERISATEUR 57 L AVEC CHASSIS TRAIINE + POMPE 3.75 L Cuve en polyéthylène de 57 Litres, EF 1200, lance aluminium 750 mm, câble alimentation et interrupteur, support de lance Monté sur châssis trainé		428,00
8001 0019	PULVERISATEUR 95 L AVEC CHASSIS TRAIINE + RAMPE 2 BUSES + POMPE 8,3 L Cuve en polyéthylène de 95 Litres, EF 1200, lance aluminium 750 mm, câble alimentation et interrupteur, support de lance Monté sur châssis trainé avec rampes deux buses 1,1 M		606,60

PULVÉRISATEURS
PORTÉS ET
TRAINÉS















PULVÉRISATEURS

BASSE PRESSION INFÉRIEURE À 50 BAR

CODE	DESCRIPTION		CATÉGORIE
8001 0021	KIT CHASSIS QUAD NEW 2019 POUR CUVE 57 ET 95 LITRES	 82,40	ACCESSOIRES
8001 0026	KIT CHASSIS TRAI NE NEW 2019 POUR CUVE 57 ET 95 LITRES	 203,70	
8001 0031	RAMPE 2 BUSES A MONTER SUR KIT/1.10 M NEW 2019 POUR CUVE 57 ET 95 LITRES	 103,00	
8001 0036	RAMPE 3 BUSES A MONTER SUR KIT OU SUR CUVE/2.10 M NEW 2019 POUR CUVE 57 ET 95 LITRES	 280,40	
8001 0110	POMPE 3 MEMBRANES EVERFLO 3.75L 2.8 B EF 1000	 77,60	
8001 0100 (7306000200)	POMPE 3 MEMBRANES EVERFLO 8,3 L/M 4,5 B EF 2200 12 VOLTS	 151,34	
8001 0101 (7306000300)	POMPE 5 MEMBRANES EVERFLO 11,4 L/M 4,1 B EF 3000 12 VOLTS	 176,96	
8001 0102 (7306000400)	POMPE 5 MEMBRANES EVERFLO 15,1 L/M 4,1 B EF 4000 12 VOLTS	 206,58	
8001 0103 (7306000500)	POMPE 5 MEMBRANES EVERFLO 20,8 L/M 4,1 B EF 5500 12 VOLTS	 238,63	
8001 0105 (7306000800)	POMPE 5 MEMBRANES EVERFLO 20,8 L/M 4,1 B EF 5500 24 VOLTS	 238,63	
8001 0104 (7306000700)	POMPE 5 MEMBRANES EVERFLO 26,5 L/M 4,1 B EF 7000 12 VOLTS	 521,00	
8001 0106 (7306000900)	POMPE 5 MEMBRANES EVERFLO 26,5 L/M 4,1 B EF7000 24 VOLTS	 501,00	
8001 0113 (7306001000)	POMPE 3 MEMBRANES EVERFLO EF1200 ATTACHE RAPIDE	 77,60	















PULVÉRISATEURS

BASSE PRESSION INFÉRIEURE À 50 BAR

CODE	DESCRIPTION			CATÉGORIE
8001 0107	POMPE 3 MEMBRANES EVERFLO 8,3 L/M 4,5 B EF2200 12 V ATTACHE RAPIDE		151,34	ACCESSOIRES
8001 0108	POMPE 5 MEMBRANES EVERFLO 11,4 L/M 4,1 B EF3000 12 V ATTACHE RAPIDE		176,96	
8001 0114	POMPE 3 MEMBRANES EVERFLO 14101T 5,3 L/M 6,9 B 12 VOLTS		208,00	
8001 0115	POMPE 3 MEMBRANES EVERFLO 15151T 5,5 L/M 10,5 B 12 VOLTS		224,54	
8001 0051	KIT CABLE BATTERIE POUR POMPE 12 VOLTS AVEC PINCE		15,70	
8001 0052	KIT CABLE BATTERIE POUR POMPE 12 VOLTS AVEC PRISE ALLUME CIGARE		17,10	
8001 0053	MANOMETRE D 50 - 7 BAR - 1/4" M RADIAL		14,80	
8001 0054	VANNE DE PRESSION 1/2" ENTREE - 3/4 SORTIE		22,10	
8001 0151	LANCE PULVERISATEUR QUAD + PORTE BUSE 7 BAR MAX		13,50	
8001 0152	KIT LANCE PULVERISATEUR QUAD + TUYAU+ PORTE BUSE 7 BAR MAX		28,50	
8001 0154	TE 1/2" FFF AVEC PRISE MANOMETRE 1/4" F		2,10	
8001 0155	RACCORD COUDE 90° POLYPRO FILETAGE M G1/2 NPT - CANNELE 3/8 (10MM)		1,40	
8001 0156	RACCORD DROIT POLYPRO 3/8 NPT FILETE M CANNELE 3/8 (10MM)		0,90	

PULVÉRISATEURS

BASSE PRESSION INFÉRIEURE À 50 BAR

CODE	DESCRIPTION			CATÉGORIE
8001 0157	RACCORD COUDE 90° POLYPRO FILETAGE M G3/8 NPT - CANNELE 3/8 (10MM)		1,20	ACCESSOIRES
8001 0158	RACCORD DROIT POLYPRO 1/2 NPT FILETE M CANNELE 1/2 (14MM)		0,90	
8001 0159	RACCORD COUDE 90° POLYPRO FILETAGE M G1/2 NPT - CANNELE 1/2 (14MM)		1,20	
8001 0161	REDUCTION 3/8' MPT M - 1/2' MPT M		0,90	
8001 0162	REGULATEUR DE PRESSION 7 BAR 27 L/M 50°C		22,00	
8001 0163	RACCORD RAPIDE MALE CANNELE DROIT DIAM 10 MM		1,30	
8001 0164	RACCORD RAPIDE MALE CANNELE DROIT DIAM 13 MM		2,70	
8001 0165	RACCORD RAPIDE MALE CANNELE DROIT DIAM 20 MM		3,00	
8001 0166	RACCORD RAPIDE MALE CANNELE COUDE D10MM		2,90	
8001 0167	RACCORD RAPIDE MALE CANNELE COUDE D13MM		3,30	
8001 0168	RACCORD RAPIDE MALE - 1/2" MALE		2,70	
8001 0169	RACCORD RAPIDE FEMELLE - FILETE 3/8" MALE		1,50	
8001 0170	EPINGLE		1,30	

















TRANSFERT EAU / GASOIL & ADBLUE













TRANSFERT

EAU

CODE	DESCRIPTION		CATÉGORIE
8006 0021	EVACFLO CT 3674 - 600 W - 10,8M3/H - POMPE DE RELEVAGE EAU CLAIRE (Livré avec raccord sortie 1" 1/4M - 25/32 MM)		141,70
8006 0002	EVACFLO CT 4274 - 800 W - 15 M3/H - POMPE DE RELEVAGE EAU CHARGÉE (Livré avec raccord sortie 1" 1/4M - 25/32 MM)		141,70
8006 0031	EVACFLO BTSZ 400 SPECIAL VORTEX - 1200 W - 24M3/H - POMPE DE RELEVAGE EAU CHARGÉE VORTEX (Livré avec raccord sortie 1" 1/2M - 25/32 MM)		425,20
8006 0032	EVACFLO BTSZ 600 SPECIAL VORTEX - 1600 W - 32M3/H - POMPE DE RELEVAGE EAU CHARGÉE VORTEX (Livré avec raccord sortie 1" 1/2M - 25/32 MM)		484,20
8006 0041	EVACFLO NEPTUNE INOX VORTEX - 800 W - 15M3/H - POMPE DE RELEVAGE EAU CHARGÉE VORTEX (Livré avec raccord sortie 1" 1/4f - 32 MM)		253,90
8006 0070	EVACFLO BT 4877K SPECIAL INOX FONTE 900 W - 22M3/H - POMPE DE RELEVAGE EAU CHARGÉE BROYEUR (Livré avec raccord sortie 1" 1/2M - 25/32 MM)		448,80
8006 0071	EVACFLO BT 6877K SPECIAL INOX FONTE 1600 W - 32M3/H - POMPE DE RELEVAGE EAU CHARGÉE BROYEUR (Livré avec raccord sortie 1" 1/2M - 25/32 MM)		543,30
8006 0104	EVACFLO JPV 1300 INOX - 1300 W - 90 L/M - POMPE DE SURFACE (Livré nu - sortie 1" F)		200,80
8006 0203	EVACFLO VB 25/1300 INOX - 1300 W - 90 L/M - SURPRESSEUR (Livré nu - sortie 1" F)		348,40
8006 0301	EVACFLO BP 3/3- 1100 W - 3" - 2.5 M3/H - POMPE DE PUIT IMMERGÉE (Livré nu - sortie 1" F)		519,60
8006 0311	EVACFLO BP 14/4- 1600 W - 4" - 4 M3/H - POMPE DE PUIT IMMERGÉE (Livré nu - sortie 1" 1/4F)		696,80
8006 0501	EVACFLO MP 2530N 25MM - 100 L/M - MOTEUR GREELINE 32.6 CC 2 TEMPS (Livré avec deux raccords 1" F -25 mm + crépine + colliers X2)		269,50

TRANSFERT

EAU





CODE	DESCRIPTION		CATÉGORIE
8006 0503	EVACFLO DP 25 V2 - 1" - 25MM - 5 M3/H - MOTEUR DUCAR 79 CC 4 TPS OHV (Livré avec deux raccords 1" F - 25 mm + crépine + colliers X2)		275,20
8006 0504	EVACFLO DP 40 V2 - 1" 1/2 - 40MM - 12 M3/H - MOTEUR DUCAR 79 CC 4 T OHV (Livré avec deux raccords 1" 1/4 F - 40 mm + crépine + colliers X2)		309,60
8006 0510	EVACFLO DP 50 - 2" - 50MM - 28 M3/H - MOTEUR DUCAR 208 CC 4 TEMPS (Livré avec deux raccords 2" F - 50 mm + crépine + colliers X2)		412,80
8006 0511	EVACFLO DP 80 - 3" - 80MM - 58 M3/H - MOTEUR DUCAR 208 CC 4 TEMPS (Livré avec deux raccords 3,2" F - 75 mm + crépine + colliers X2)		447,20
8006 0512	EVACFLO DPT 80 - 3" - 80MM - EAU CHARGÉE - MOTEUR DUCAR 208 CC 4 TEMPS (Livré avec deux raccords 3,2" F - 75 mm + crépine + colliers X2)		653,60
8006 0601	EVACFLO MP STAR 2 - 37 M3/H EAU CHARGE - MOTEUR HONDA 163 CC GX 160 (Livré avec crépine - sortie 2" M pas américain)		1.020,50
8006 0602	EVACFLO MP STAR 3 - 58 M3/H EAU CHARGE - MOTEUR HONDA 163 CC GX 160 (Livré avec crépine - sortie 3" M pas américain)		1.249,80
8006 0603	EVACFLO MP STAR 4 - 86 M3/H EAU CHARGE - MOTEUR HONDA 270 CC GX 270 (Livré avec crépine - sortie 4" M pas américain)		1.937,80
8006 0605	EVACFLO MP STAR 3 GDE AUTO - 58 M3/H EAU CHARGE - HONDA 200 CC GX 20 (Livré avec crépine - sortie 3" M pas américain)		1.479,10
8006 0606	EVACFLO MP STAR 2 - 6.5 BAR 30M3/H EAU CHARGE - HONDA 163 CC GX 160 (Livré avec crépine - sortie 2" M pas américain)		1.020,50
8006 0901	EVACFLO KIT CHARIOT POUR MOTOPOMPE STAR		112,20
8006 0902	EVACFLO KIT CONTROLE AUTOMATIQUE MARCHÉ ARRÊT UNIVERSEL AC 220-240V - 50/60HZ - 10 BAR IP 65 SERIE CT-BT-BTSZ-JPV		94,10

MOTOPOMPE
EAU CLAIREMOTOPOMPE
EAU CHARGÉE

ACCESSOIRES



TRANSFERT

EAU

CODE	DESCRIPTION		€	CATÉGORIE	
RACCORD PAS AMERICAIN					
8006 1000	EVACFLO RACCORD 2" NPSM FEMELLE ALU POUR MOTOPOMPE STAR 2		16,60	RACCORDS	
8006 1001	EVACFLO RACCORD 3" NPSM FEMELLE ALU POUR MOTOPOMPE STAR 3		42,00		
8006 1003	EVACFLO RACCORD 2" NPSM FEMELLE PLASTIQUE POUR MOTOPOMPE STAR 2 CHIMIE		14,70		
RACCORD RAPIDE BANJO PAS AMERICAIN					
8006 1011	EVACFLO RACCORD RAPIDE BANJO 2" NPSM FEMELLE POUR MOTOPOMPE STAR 2 - 2 CHIMIE		26,10		
8006 1017	EVACFLO JOINT EPDM POUR RACCORD RAPIDE BANJO 2" REF 80061011		2,10		
8006 1012	EVACFLO RACCORD RAPIDE BANJO 3" NPSM FEMELLE POUR MOTOPOMPE STAR 3		43,40		
8006 1018	EVACFLO JOINT EPDM POUR RACCORD RAPIDE BANJO 3" REF 80061012		5,10		
8006 1013	EVACFLO RACCORD RAPIDE BANJO 4" NPSM FEMELLE POUR MOTOPOMPE STAR 4		85,20		
8006 1019	EVACFLO RACCORD RAPIDE BANJO 4" FEMELLE POUR MOTOPOMPE STAR		5,10		
8006 1014	EVACFLO RACCORD RAPIDE BANJO 2" MALE D50 POUR MOTOPOMPE STAR 2 - 2 CHIMIE			11,40	
8006 1015	EVACFLO RACCORD RAPIDE BANJO 3" MALE D75 POUR MOTOPOMPE STAR 3			28,70	

TRANSFERT

EAU

CODE	DESCRIPTION			CATÉGORIE
8006 1016	EVACFLO RACCORD RAPIDE BANJO 4" MALE D100 POUR MOTOPOMPE STAR 4		36,50	RACCORDS
RACCORD RAPIDE STANDARD				
8034204	RACCORD RAPIDE 3/4" FEMELLE G3/4" FILLETAGE G3/4		11,10	
G00002063	JOINT ETANCHEITE 3/4" NBR		1,00	
8034254	RACCORD RAPIDE 1" FEMELLE G1" FILLETAGE G1		11,50	
G00002062	JOINT ETANCHEITE 1" NBR		1,00	
8034305	RACCORD RAPIDE 1"1/4 FEMELLE G1"1/4 FILLETAGE G1 1/4		18,10	
G00002061	JOINT ETANCHEITE 1" 1/4 NBR		1,70	
8034355	RACCORD RAPIDE 1"1/2 FEMELLE G1"1/2 FILLETAGE G1 1/2		18,00	
G00002060	JOINT ETANCHEITE 1" 1/2 NBR		1,90	
8034404	RACCORD RAPIDE 2" FEMELLE G2" FILLETAGE G2"		20,90	
G00002059	JOINT ETANCHEITE 2" NBR		1,20	
8034504	RACCORD RAPIDE 3" FEMELLE G3" FILLETAGE G3"		30,20	



TRANSFERT

EAU

CODE	DESCRIPTION		CATÉGORIE
G00002058	JOINT ETANCHEITE 3" NBR		3,90
8034205	RACCORD RAPIDE G3/4" MALE D19		3,20
8034255	RACCORD RAPIDE G1" MALE D25		3,40
8034307	RACCORD RAPIDE G1" 1/4 MALE D32		5,90
8034357	RACCORD RAPIDE G1" 1/2 MALE D38		6,30
8034405	RACCORD RAPIDE G2" MALE D50		7,10
8034505	RACCORD RAPIDE G3" MALE D75		11,50
8006 6185	EVACFLO COLLIER DE SERRAGE A TOURILLONS 1" - 32-35/20		2,88
8006 6181	EVACFLO COLLIER DE SERRAGE A TOURILLONS 1"1/2 - 44-47/22		3,98
8006 6182	EVACFLO COLLIER DE SERRAGE A TOURILLONS 2" - 56-59/20		4,32
8006 6183	EVACFLO COLLIER DE SERRAGE A TOURILLONS 3" - 86-91/24		6,59
8006 6184	EVACFLO COLLIER DE SERRAGE A TOURILLONS 4" - 113-121/24		7,54

TRANSFERT

EAU

CODE	DESCRIPTION		€	CATÉGORIE
8006 1148	EVACFLO TUYAU ASPIRATION SPIRALE D 25 X 31 - LONGUEUR 5 M		25,20	TUYAU-KIT ASPIRATION
8006 1158	EVACFLO TUYAU ASPIRATION SPIRALE D40 X 47 - LONGUEUR 5 M		53,40	
8006 1168	EVACFLO TUYAU ASPIRATION SPIRALE D50 X 58 - LONGUEUR 5 M		56,20	
8006 1178	EVACFLO TUYAU ASPIRATION SPIRALE D80 X 90 - LONGUEUR 5 M		166,90	
8006 0057	KIT MP START 2" NPSM -5 M FLEX SPIRALE D50 MM-ASPIRATION- AVEC RACCORD ALU + COLLIERS-SANS CREPINE		103,70	
8006 0058	KIT MP START 3" NPSM -5 M FLEX SPIRALE D80 MM-ASPIRATION- AVEC RACCORD ALU + COLLIERS-SANS CREPINE		226,00	
8006 1241	EVACFLO TUYAU REFOULEMENT PLAT D25 - 1" - LONGUEUR 10 M		34,20	TUYAU-KIT REFOULEMENT
8006 1247	EVACFLO TUYAU REFOULEMENT PLAT D25 - 1" - LONGUEUR 25 M		85,60	
8006 1251	EVACFLO TUYAU REFOULEMENT PLAT D40 - 1" 1/2 - LONGUEUR 10 M		46,00	
8006 1257	EVACFLO TUYAU REFOULEMENT PLAT D40 - 1" 1/2 - LONGUEUR 25 M		114,90	
8006 1261	EVACFLO TUYAU REFOULEMENT PLAT D50 - 2" - LONGUEUR 10 M		54,10	
8006 1267	EVACFLO TUYAU REFOULEMENT PLAT D50 - 2" - LONGUEUR 25 M		135,10	

TRANSFERT

EAU

CODE	DESCRIPTION		€	CATÉGORIE
8006 1271	EVACFLO TUYAU REFOULEMENT PLAT D80 - 3" - LONGUEUR 10 M		71,90	TUYAU-KIT REFOULEMENT
8006 1277	EVACFLO TUYAU REFOULEMENT PLAT D80 - 3" - LONGUEUR 25 M		179,50	
8006 0063	KIT MP START 2" NPSM- 10 METRES FLEXIBLE PLAT DIAM 50 MM - RACCORD + COLLIER - REFOULEMENT		99,00	
8006 0064	KIT MP START 3" NPSM- 10 METRES FLEXIBLE PLAT DIAM 80 MM - RACCORD + COLLIER - REFOULEMENT		125,40	
	AUTRES DIMENSIONS NOUS CONSULTER			
RACCORD TÊTE DE CHAT				
8006 8100	RACCORD A DOUILLE GEKA 3/8" - 10 B - TUYAU 10 MM		4,10	GEKA
8006 8101	RACCORD A DOUILLE GEKA 1/2" - 10 B - TUYAU 13 MM		4,00	
8006 8102	RACCORD A DOUILLE GEKA 5/8" - 10 B - TUYAU 16 MM		4,50	
8006 8103	RACCORD A DOUILLE GEKA 3/4" - 410 B - TUYAU 19MM		4,30	
8006 8104	RACCORD A DOUILLE GEKA 1" - 10 B - TUYAU 25MM		5,20	
8006 8105	RACCORD AVEC FILETAGE FEMELLE 3/8"10 B		4,40	
8006 8106	RACCORD AVEC FILETAGE FEMELLE 1/2"10 B		4,40	

TRANSFERT

EAU

CODE	DESCRIPTION		€	CATÉGORIE	
8006 8107	RACCORD AVEC FILETAGE FEMELLE 3/4"10 B		4,50	GEKA	
8006 8108	RACCORD AVEC FILETAGE FEMELLE 1"10 B		4,80		
8006 8109	RACCORD AVEC FILETAGE MÂLE 3/8"10 B		4,40		
8006 8110	RACCORD AVEC FILETAGE MÂLE 1/2"10 B		4,40		
8006 8111	RACCORD AVEC FILETAGE MÂLE 3/4"10 B		4,10		
8006 8112	RACCORD AVEC FILETAGE MÂLE 1 "10 B		4,40		
8006 8113	CHAPEAU D'ACCOUPLLEMENT				4,40
8006 8114	JOINT NBR FORME 200		1,20		
RACCORD TÊTE DE CHAT PLASTIQUE					
8006 8115	RACCORD A DOUILLE PLASTIQUE 1/2"-10 B - TUYAU 13 MM		8,70		
8006 8116	RACCORD A DOUILLE PLASTIQUE 5/8"-10 B - TUYAU 16 MM		8,70		
8006 8117	RACCORD A DOUILLE PLASTIQUE 3/4"-10 B - TUYAU 19 MM		8,70		
8006 8118	RACCORD A DOUILLE PLASTIQUE 1"-10 B - TUYAU 25 MM		9,00		

TRANSFERT

EAU

CODE	DESCRIPTION		€	CATÉGORIE	
8006 8119	RACCORD A FILETAGE PLASTIQUE FEMELLE 1/2"-10 B		10,00	GEKA	
8006 8120	RACCORD A FILETAGE PLASTIQUE FEMELLE 3/4"-10 B		10,10		
8006 8121	RACCORD A FILETAGE PLASTIQUE FEMELLE 1 "-10 B		10,10		
8006 8122	RACCORD AVEC FILETAGE PLASTIQUE MÂLE 1/2"-10 B		8,70		
8006 8123	RACCORD AVEC FILETAGE PLASTIQUE MÂLE 3/4"-10 B		8,70		
8006 8124	RACCORD AVEC FILETAGE PLASTIQUE MÂLE 1 "-10 B		9,00		
8006 8125	CHAPEAU D'ACCOUPLMENT PLASTIQUE		8,60		
8006 8126	JOINT NBR FORME 300		1,70		
RACCORD TÊTE DE CHAT GEKA PLUS PRESSION DE SERVICE 40 BAR MAX					
8006 8127	RACCORD A DOUILLE GEKA PLUS 1/2"-10 B TUYAU 13 MM		5,90		
8006 8128	RACCORD A DOUILLE GEKA PLUS 5/8"-10 B TUYAU 16 MM		5,70		
8006 8129	RACCORD A DOUILLE GEKA PLUS 3/4"-10 B TUYAU 19 MM		6,00		
8006 8130	RACCORD A DOUILLE GEKA PLUS 1"-10 B TUYAU 25 MM		8,90		





TRANSFERT

EAU

CODE	DESCRIPTION		€	CATÉGORIE	
8006 8131	RACCORD AVEC FILETAGE GEKA PLUS FEMELLE 3/8"-10B		5,70	GEKA	
8006 8132	RACCORD AVEC FILETAGE GEKA PLUS FEMELLE 1/2"-10B		6,00		
8006 8133	RACCORD AVEC FILETAGE GEKA PLUS FEMELLE 3/4"-10B		6,30		
8006 8134	RACCORD AVEC FILETAGE GEKA PLUS FEMELLE 1"-10B		6,80		
8006 8135	RACCORD AVEC FILETAGE MALE GEKA PLUS 3/8"-10B		5,70		
8006 8136	RACCORD AVEC FILETAGE MALE GEKA PLUS 1/2"-10B		6,00		
8006 8137	RACCORD AVEC FILETAGE MALE GEKA PLUS 3/4"-10B		6,20		
8006 8138	RACCORD AVEC FILETAGE MALE GEKA PLUS 1 "-10B		6,20		
8006 8139	CHAPEAU D ACCOUPLEMENT GEKA PLUS		6,00		
8006 8126	JOINS NBR FORME 300		1,70		
RACCORD RAPIDE					
8006 8201	RACCORD A DOUILLE PLASTIQUE 3/4"-10 B - TUYAU 19 MM		14,60		
8006 8202	RACCORD A DOUILLE PLASTIQUE 1"-10 B - TUYAU 25 MM		16,00		











TRANSFERT

EAU

CODE	DESCRIPTION		€	CATÉGORIE
8006 8203	RACCORD A DOUILLE GEKA PLUS 3/4" POUR TUYAU 19 MM		19,20	GEKA
8006 8204	RACCORD A DOUILLE GEKA PLUS ARRET D'EAU 1/2" TUYAU DE 13 MM		16,40	
8006 8205	RACCORD A DOUILLE GEKA PLUS ARRET D'EAU 5/8" TUYAU DE 16 MM		17,80	
8006 8206	RACCORD A DOUILLE GEKA PLUS ARRET D'EAU 3/4" TUYAU DE 19 MM		21,00	
8006 8207	RACCORD DE TUYAU GEKA PLUS TUYAU DE 13 MM		13,70	
8006 8208	RACCORD DE TUYAU GEKA PLUS TUYAU DE 16 MM		15,50	
8006 8209	RACCORD DE TUYAU GEKA PLUS TUYAU DE 19 MM		21,40	
8006 8210	RACCORD NEZ DE ROBINET 1/2" 15/21		7,20	
8006 8211	RACCORD NEZ DE ROBINET 3/4" 20/27		7,70	
8006 8212	RACCORD NEZ DE ROBINET 1" 26/34		8,60	
8006 8213	RACCORD RAPIDE SORTIE MÂLE 1/2"		7,70	
8006 8214	RACCORD RAPIDE SORTIE MÂLE 3/4"		8,60	
8006 8215	RACCORD RAPIDE SORTIE MÂLE 1"		12,10	

TRANSFERT

EAU

CODE	DESCRIPTION		CATÉGORIE	
8006 8216	KIT DE BASE 2 RACCORDS + 1 NEZ DE ROBINET en 1/2"	 17,20	GEKA	
8006 8217	JONCTION DE RACCORD RAPIDE	 7,70		
8006 8218	SORTIE DE ROBINET A DEUX VOIES RAPIDE	 26,80		
ACCESSOIRES D'ARROSSAGE				
8006 8401	GICLEUR PLUS DU JET PLEIN AU NUAGE	 29,10		
8006 8402	KIT GICLEUR + RACCORD RAPIDE + NEZ DE ROBINET	59,20		
8006 8403	GICLEUR LEGER DU JET PLEIN AU NUAGE	 15,40		
8006 8404	GICLEUR PISTOLET	 22,20		
8006 8405	GICLEUR PISTOLET RENFORCE	 42,50		
8006 8406	KIT GICLEUR PISTOLET RENFORCE + 2 RACCORDS + NEZ DE ROBINET	77,80		
8006 8407	PISTOLET A JET MULTIPLE	 38,00		
8006 8408	PISTOLET 9 MODE DE PULVÉRISATION	 38,00		

TRANSFERT

EAU

CODE	DESCRIPTION		€	CATÉGORIE
RACCORD LAITON				
8006 8501	MANCHON FILETÉ FEMELLE ÉGALE 3/8"12/17		4,70	GEKA
8006 8502	MANCHON FILETÉ FEMELLE ÉGALE 1/2"15/21		6,70	
8006 8503	MANCHON FILETÉ FEMELLE ÉGALE 3/4"20/27		8,30	
8006 8504	MANCHON FILETÉ FEMELLE ÉGALE 1 " 26/34		11,50	
8006 8505	MANCHON DE RÉDUCTION FEMELLE FILETÉS 1/2" = 1/4"		11,40	
8006 8506	MANCHON DE RÉDUCTION FEMELLE FILETÉS 3/8" = 1/2"		4,80	
8006 8507	MANCHON DE RÉDUCTION FEMELLE FILETÉS 1/2" = 3/4"		5,30	
8006 8508	MANCHON DE RÉDUCTION FEMELLE FILETÉS 3/4" = 1"		28,10	
8006 8509	RACCORD DE RÉDUCTION FEMELLE / MÂLE (F 1/4" M 3/8")		3,20	
8006 8510	RACCORD DE RÉDUCTION FEMELLE / MÂLE (F 3/8" M 1/2")		3,80	
8006 8511	RACCORD DE RÉDUCTION FEMELLE / MÂLE (F 1/4" M 1/2")		3,70	
8006 8512	RACCORD DE RÉDUCTION FEMELLE / MÂLE (F 1/2" M 3/4")		6,20	

TRANSFERT

EAU

CODE	DESCRIPTION		€	CATÉGORIE
8006 8513	RACCORD DE RÉDUCTION FEMELLE / MÂLE (F 3/4" M 1")		5,60	GEKA
8006 8514	RACCORD DE RÉDUCTION FEMELLE / MÂLE (F 3/8" M 3/4")		5,60	
8006 8515	RACCORD DE RÉDUCTION FEMELLE / MÂLE (F 1/4" M 3/4")		6,70	
8006 8516	RACCORD DE RÉDUCTION FEMELLE / MÂLE (F 1/2" M 1")		9,20	
8006 8517	RACCORD DE RÉDUCTION FEMELLE / MÂLE (F 3/8" M 1")		23,90	
8006 8518	COUDE FEMELLE / FEMELLE (2 x 3/8")			
8006 8519	COUDE FEMELLE / FEMELLE (2 x 1/2")	10,20		
8006 8520	COUDE FEMELLE / FEMELLE (2 x 3/4")	11,10		
8006 8521	COUDE FEMELLE / FEMELLE (2 x 1"/1")	25,60		
8006 8522	COUDE MÂLE / FEMELLE (M 1/2" F 1/2")	16,80		
8006 8523	COUDE MÂLE FEMELLE (M 3/4" / 3/4")		17,70	
8006 8524	COUDE MÂLE FEMELLE (M 1" / 1")		24,00	
8006 8525	TE ÉGALE FEMELLE (3 x 1/2")			

TRANSFERT

EAU

CODE	DESCRIPTION		€	CATÉGORIE
8006 8526	TE ÉGALE FEMELLE (3 x 3/4")		16,00	GEKA
8006 8527	TE ÉGALE FEMELLE (3 x 1")		23,50	
8006 8528	RACCORD FILETÉ MÂLE / MÂLE (3/8"x 3/8")		3,30	
8006 8529	RACCORD FILETÉ MÂLE / MÂLE (1/4"x 3/8")		3,30	
8006 8530	RACCORD FILETÉ MÂLE / MÂLE (1/2" x 1/4")		5,40	
8006 8531	RACCORD FILETÉ MÂLE / MÂLE (3/8"x 1/2")		4,10	
8006 8532	RACCORD FILETÉ MÂLE / MÂLE (3/8"x 3/4")		11,80	
8006 8533	RACCORD FILETÉ MÂLE / MÂLE (1/2"x 1/2")		3,80	
8006 8534	RACCORD FILETÉ MÂLE / MÂLE (3/8"x 3/8")		5,00	
8006 8535	RACCORD FILETÉ MÂLE / MÂLE (1" x 1")		7,10	
8006 8536	RACCORD FILETÉ MÂLE / MÂLE (1/2"x 3/4")		4,90	
8006 8537	RACCORD FILETÉ MÂLE / MÂLE (1" x 3/4")		6,60	
8006 8538	RACCORD FILETÉ MÂLE / MÂLE (1" x 1/2")		25,70	







TRANSFERT

EAU

CODE	DESCRIPTION		€	CATÉGORIE
8006 8539	RACCORD FILETÉ MÂLE 3/8" x FEMELLE 1/4"		4,50	GEKA
8006 8540	RACCORD FILETÉ MÂLE 1/2" x FEMELLE 3/8"		4,90	
8006 8541	RACCORD FILETÉ MÂLE 3/4" x FEMELLE 1/2"		5,20	
8006 8542	RACCORD FILETÉ MÂLE 3/8" x FEMELLE 1/4"		3,80	
8006 8543	RACCORD FILETÉ MÂLE 3/8" x FEMELLE 1/2"		5,70	
8006 8544	RACCORD FILETÉ MÂLE 1/2" x FEMELLE 3/4"		4,40	
8006 8545	RACCORD FILETÉ MÂLE 1" x FEMELLE 3/4"		10,80	
8006 8546	RACCORD FILETÉ MÂLE 3/4" x FEMELLE 1"		7,00	
CLAPET ANTI-RETOUR LAITON				
8006 8547	CLAPET ANTI-RETOUR 1/2" FEMELLE / FEMELLE		20,70	GEKA
8006 8548	CLAPET ANTI-RETOUR 3/4" FEMELLE / FEMELLE		27,70	
8006 8549	CLAPET ANTI-RETOUR 1" FEMELLE / FEMELLE		37,70	
8006 8550	CLAPET ANTI RETOUR 1/4" FEMELLE / FEMELLE		36,70	

TRANSFERT



EAU

CODE	DESCRIPTION		CATÉGORIE
8006 8551	CLAPET ANTI-RETOUR 1/2" FEMELLE / FEMELLE		59,60
CRÉPINE AVEC FILTRE EN ACIER			
8006 8552	CRÉPINE AVEC FILTRE ACIER 1/2" FEMELLE		17,30
8006 8553	CRÉPINE AVEC FILTRE ACIER 3/4" FEMELLE		16,20
8006 8554	CRÉPINE AVEC FILTRE ACIER 1" FEMELLE		16,50
8006 8555	CRÉPINE AVEC FILTRE ACIER 1"1/4 FEMELLE		25,80
8006 8556	CRÉPINE AVEC FILTRE ACIER 1 "1/2 FEMELLE		56,30
ENROULEUR MURAL ET PORTE TUYAU			
8006 8557	ENROULEUR MURAL 3/4" POUR ROBINET - 3/4" VERS TUYAU		370,40
8006 8558	PORTE TUYAU MURAL LARGEUR 244 MM		58,00
8006 8559	PORTE TUYAU MURAL LARGEUR 388 MM		113,30

GEKA

TRANSFERT

EAU

CODE	DESCRIPTION		€	CATÉGORIE
TUYAUX D'ASPIRATION ET REFOULEMENT				
8006 8560	KIT ASPIRATION D25 LG 7ML		130,50	GEKA
8006 8561	TUYAU 1/2" LG 25ML		73,50	
8006 8562	TUYAU 5/8" LG 25ML		96,50	
8006 8563	TUYAU 3/4" LG 25ML		134,80	
8006 8564	TUYAU 1" LG 25ML		213,30	

TRANSFERT

GASOIL & ADBLUE

CODE	DESCRIPTION		CATÉGORIE
8008 3000	EVACFLO RESERVOIR 220 L DIESEL - TANK COMPACT - (4) 40L/M- 12V		1.010,10
8008 3020	EVACFLO RESERVOIR 220 L ADBLUE - TANK COMPACT - (4) 36L/M- 12V		1.246,90
8008 3050	EVACFLO RESERVOIR 220 L DIESEL - TANK TOP INLINE COMPACT - (4)40L/M-12V		1.159,50
8008 3070	EVACFLO RESERVOIR 220 L ADBLUE - TANK TOP INLINE COMPACT- (4)36L/M-12V		1.159,50
8008 3100	EVACFLO RESERVOIR 440 L DIESEL - TANK COMPACT - (4) 40L/M- 12V		1.332,40
8008 3101	EVACFLO RESERVOIR 440 L DIESEL - TANK COMPACT - (4) 40L/M- 24V		1.332,40
8008 3120	EVACFLO RESERVOIR 440 L ADBLUE - TANK COMPACT - (4) 36L/M- 12V		1.332,40
8008 3150	EVACFLO RESERVOIR 440 L DIESEL - TANK TOP INLINE COMPACT-(4)40L/M-12V		1.490,60
8008 3170	EVACFLO RESERVOIR 440 L ADBLUE - TANK TOP INLINE COMPACT- (4)36L/M-12V		1.490,60
8008 3220	EVACFLO CHARIOT X BLUE BASIC POUR FUT 34 L/M 230 V 50 HZ + PISTOLET M		1.229,70
8008 2002	EVACFLO STATION TRANSFERT WALLTECH DIESEL 40L/M 12V PISTOLET AUTO		486,30
8008 2031	EVACFLO STATION TRANSFERT WALLTECH DIESEL 60L/M 230V PISTOLET AUTO + FILTRE		633,50
8008 2035	EVACFLO STATION TRANSFERT WALLTECH DIESEL 80L/M 230V PISTOLET AUTO+ FILTRE		831,10

RÉSERVOIR CARBURANT COMPLET

STATIONS

TRANSFERT

GASOIL & ADBLUE

CODE	DESCRIPTION		CATÉGORIE	
8008 2039	EVACFLO STATION TRANSFERT WALLTECH DIESEL 100L/M 230V PISTOLET AUTO+FILTRE		1.028,10	STATIONS
8008 2107	EVACFLO STATION TRANSFERT HITECH DIESEL 60L/M 230V PISTOLET AUTO + FILTRE		666,80	
8008 2111	EVACFLO STATION TRANSFERT HITECH DIESEL 80L/M 230V PIST AUTO + FILTRE		882,40	
8008 2115	EVACFLO STATION TRANSFERT WALLTECH DIESEL 100L/M 230V PISTOLET AUTO + FILTRE		976,70	
8008 2211	EVACFLO STATION TRANSFERT WALLTECH DIESEL 80L/M 230V PISTOLET AUTO + FILTRE		867,60	
8008 1002	EVACFLO KIT TRANSFERT LIGHTTECH DIESEL (2)40L/M12V PISTOLET AUTO+4M		317,10	KIT DE TRANSFERT
8008 1007	*EVACFLO KIT TRANSFERT LIGHTTECH DIESEL 40L/M230V PISTOLET AUTO + 4M		324,70	
8008 1008	EVACFLO KIT TRANSFERT LIGHTTECH DIESEL 60L/M230V PISTOLET MANUEL + 4M		338,40	
8008 1504	EVACFLO KIT TRANSFERT IBC IN LINE ADBLUE (2) 36L/M12V - AVEC SUPPORT		590,30	
8008 1506	EVACFLO KIT TRANSFERT IBC IN LINE ADBLUE (2) 34L/M230V - AVEC SUPPORT		590,30	
8008 0110	EVACFLO POMPE VOLUMETRIQUE DC-TECH DIESEL (2) 40L/M - 3/4" BSP-G 12V25A		185,90	POMPES
8008 0111	EVACFLO POMPE VOLUMETRIQUE DC-TECH DIESEL (2)40L/M - 3/4" BSP-G 24V13A		185,90	
8008 0160	EVACFLO POMPE VOLUMETRIQUE PA1 70 DIESEL (2)70L/M - 1" BSP-G 230V 2.4A		208,20	

TRANSFERT

GASOIL & ADBLUE

CODE	DESCRIPTION		CATÉGORIE
8008 0162	EVACFLO POMPE VOLUMETRIQUE PA2 80 DIESEL (2)80L/M - 1"BSP-G 230V 3.5A		340,80
8008 0163	EVACFLO POMPE VOLUMETRIQUE PA2 100 DIESEL (2)100L/M- 1"BSP-G 230V 4.1A		401,70
8008 0200	EVACFLO POMPE MEMBRANE X-BLUE 12-40 ADBLUE (2)36L/M - 1"BSP-G 12V25A		320,90
8008 0202	EVACFLO POMPE MEMBRANE X-BLUE230 ADBLUE (2)34L/M - 1"BSP-G 230V1.5A		324,00
8008 0300	EVACFLO POMPE MANUELLE PISTONS 25 DIESEL-HUILE - 25 L/COURSE - 880 MM		40,30
8008 0301	EVACFLO POMPE MANUELLE PISTONS 35 DIESEL-HUILE - 35 L/COURSE - 880 MM		55,20
8008 0302	EVACFLO POMPE MANUELLE PISTONS PLASTIQUE UREE-ADBLUE - 3/4"		81,60
8008 0303	EVACFLO KIT POMPE MANUELLE PISTONS PLASTIQUE + 3M - UREE-ADBLUE - 3/4"		134,30
8008 0330	EVACFLO POMPE MANUELLE ROTATIVE ALU DIESEL-HUILE - 27 L/COURSE - 960 MM		68,40
8008 0331	EVACFLO POMPE MANUELLE ROTATIVE FONTE DIESEL-HUILE - 25 L/COURSE - 960 MM		52,70
8008 0332	EVACFLO POMPE MANUELLE ROTATIVE PLASTIQUE UREE-ADBLUE -3/4"		92,00
8008 0333	EVACFLO KIT POMPE MANUELLE ROTATIVE PLASTIQUE + 3M - UREE-ADBLUE - 3/4"		144,50
8008 0360	EVACFLO POMPE MANUELLE GRAISSE - 500CC - 450 GRAMMES - CART 57MM		35,50

POMPES

TRANSFERT

GASOIL & ADBLUE















CODE	DESCRIPTION		CATÉGORIE
8008 0361	EVACFLO POMPE MANUELLE GRAISSE - 800CC - 795 GRAMMES - CART 57MM	41,60	POMPES
8008 0362	EVACFLO POMPE MANUELLE GRAISSE - 1000CC - 990 GRAMMES - CART 57MM	47,70	
8008 0003	EVACFLO COMPTEUR MECANIQUE DIESEL TECH FLOW 3C (S) - 20-120 L/M 1"FBSP	173,90	COMPTEURS
8008 0012	EVACFLO COMPTEUR MECANIQUE DIESEL TECH FLOW 4C (D) - 20-120L/M 1"FBSP	246,40	
8008 0013	EVACFLO COMPTEUR MECANIQUE DIESEL TECH FLOW 4C (S) - 20-120 L/M 1"FBSP	246,40	
8008 0041	EVACFLO COMPTEUR NUMERIQUE DIESEL IN LINE (S) - 10-150L/M BATTERIE	220,80	
8008 0051	EVACFLO COMPTEUR NUMERIQUE ADBLUE IN LINE (S) - 10-150L/M BATTERIE	220,80	
8008 8000	EVACFLO PISTOLET TRANSFERT DIESEL MANUEL PIT TECH 100L/M NBR D25MM	32,00	PISTOLETS
8008 8001	EVACFLO PISTOLET TRANSFERT DIESEL AUTOMATIQUE 60L/M NBR 1"F-D24MM	88,10	
8008 8002	EVACFLO PISTOLET TRANSFERT DIESEL AUTOMATIQUE 90L/M NBR 1"F-D26MM	118,30	
8008 8003	EVACFLO PISTOLET TRANSFERT DIESEL AUTOMATIQUE 120L/M NBR 1"F-D30MM	124,90	
8008 8010	EVACFLO PISTOLET PLASTIQUE TRANSFERT ADBLUE AUTOMATIQUE	182,70	
8008 8011	EVACFLO PISTOLET PLASTIQUE TRANSFERT ADBLUE MANUEL	48,30	

TRANSFERT
GASOIL & ADBLUE

CODE	DESCRIPTION		CATÉGORIE
8008 8103	EVACFLO KIT TUYAU ASPIRATION D3/4" - 40 L/M - L 4M - E3/4" + CREPINE	40,20	TUYAUX
8008 8104	EVACFLO KIT TUYAU ASPIRATION D1" - 60-100 L/M - L 4M - E1" + CREPINE	38,70	
8008 8220	EVACFLO KIT REFOULEMENT IBC ADBLUE PISTOLET MANUEL + TUYAU D19 - 8M	228,90	
8008 8221	EVACFLO KIT REFOULEMENT IBC ADBLUE PISTOLET AUTOMATIQUE + TUYAU D19 - 8M	323,60	
8008 8300	EVACFLO KIT TUYAU NOIR CAOUTCHOUC D 19 - L 2M - 3/4" BSP-G X 1" BSP-G	32,00	
8008 8306	EVACFLO KIT TUYAU NOIR CAOUTCHOUC D 19 - L 4M - 1" BSP-G X 1" BSP-G	48,50	
8008 8307	EVACFLO KIT TUYAU NOIR CAOUTCHOUC D 19 - L 6M - 1" BSP-G X 1" BSP-G	66,60	
8008 8309	EVACFLO KIT TUYAU NOIR CAOUTCHOUC D 19 - L 10M - 1" BSP-G X 1" BSP-G	114,30	
8008 8310	EVACFLO COURONNE TUYAU NOIR CAOUTCHOUC REFOULEMENT D 19 - L 60M	449,80	
8008 8321	EVACFLO KIT TUYAU NOIR CAOUTCHOUC D 25 - L 4M - 1" BSP-G X 1" BSP-G	73,50	
8008 8322	EVACFLO KIT TUYAU NOIR CAOUTCHOUC D 25 - L 6M - 1" BSP-G X 1" BSP-G	103,20	
8008 8324	EVACFLO KIT TUYAU NOIR CAOUTCHOUC D 25 - L 10M - 1" BSP-G X 1" BSP-G	157,90	
8008 8325	EVACFLO COURONNE TUYAU NOIR CAOUTCHOUC REFOULEMENT D 25 - L 40M	496,90	

TRANSFERT















GASOIL & ADBLUE

CODE	DESCRIPTION		CATÉGORIE
8008 8400	EVACFLO ENROULEUR AUTOMATIQUE ACIER DIESEL 1" SANS FLEXIBLE (MAX10M)		559,80
8008 8402	EVACFLO ENROULEUR AUTOMATIQUE ACIER DIESEL 1" SANS FLEXIBLE (MAX15M)		770,20
8008 8403	EVACFLO ENROULEUR AUTOMATIQUE INOX ADBLUE 3/4" SANS FLEXIBLE (MAX8M)		336,50
8008 8500	EVACFLO KIT FILTRE 25 µm 60 L - 1"-1" EVACUATION EAU + SALETE SANS MANOMETRE		78,90
8008 8501	EVACFLO KIT FILTRE 25 µm 90 L - 1"-1" EVACUATION EAU + SALETE SANS MANOMETRE		84,70
8008 8502	EVACFLO KIT FILTRE 25 µm 100 L - 1"-1" EVACUATION EAU + SALETE SANS MANOMETRE		125,10
8008 8503	EVACFLO KIT FILTRE 10 µm 100 L - 1"-1" EVACUATION SALETE - SANS MANOMETRE		69,20
8008 8520	EVACFLO CARTOUCHE FILTRE 25 µm 60 L EVACUATION EAU + SALETE 213MM-96MM		39,40
8008 8521	EVACFLO CARTOUCHE FILTRE 10 µm 60 L EVACUATION EAU + SALETE 213MM-96MM		39,40
8008 8522	EVACFLO CARTOUCHE FILTRE 25 µm 90 L EVACUATION EAU + SALETE 213MM-96MM		46,20
8008 8523	EVACFLO CARTOUCHE FILTRE 25 µm 100 L EVACUATION EAU + SALETE 148MM-128MM		65,10
8008 8524	EVACFLO CARTOUCHE FILTRE 10 µm 100 L EVACUATION SALETE 148MM-96MM		22,80
8008 8530	EVACFLO TETE SUPPORT FILTRE 60-90 L - 1"-1" - POUR 80088520-21-22		41,00

PIÈCES DÉTACHÉES

TRANSFERT







GASOIL & ADBLUE

CODE	DESCRIPTION		CATÉGORIE
8008 8531	EVACFLO TETE SUPPORT FILTRE 100 L - 1"-1" - POUR 80088523		59,20
8008 8540	EVACFLO MANOMETRE POUR KIT FILTRE 60-90-100 L		17,10
8008 8600	EVACFLO SUPPORT REPOSE PISTOLET 60 L AUTOMATIQUE		12,30
8008 8601	EVACFLO KIT TUBE PLASTIQUE TELESCOPIQUE POUR FUT (ADBLUE)		76,10
8008 8602	EVACFLO RACCORD LAITON 3/4 " M - CANNELE D 19 MM		14,10
8008 8603	EVACFLO RACCORD LAITON 1 " M - CANNELE D 19 MM		9,00
8008 8604	EVACFLO RACCORD LAITON 3/4 " M - CANNELE D 25 MM		18,30
8008 8605	EVACFLO RACCORD LAITON 1 " M - CANNELE D 25 MM		20,60
8008 8606	EVACFLO JUPE DE SERTISSAGE POUR TUYAU D 19 MM		3,90
8008 8607	EVACFLO JUPE DE SERTISSAGE POUR TUYAU D 25 MM		3,90
8008 9000	EVACFLO RACCORD TOURNANT PISTOLET AUTOMATIQUE M3/4 M - 1" F		19,00
8008 9001	EVACFLO RACCORD TOURNANT PISTOLET AUTOMATIQUE 1" M - 1" F		19,00
8008 9002	EVACFLO KIT DE MAINTENANCE COMPTEUR MECANIQUE TECH FLOW		16,10

PIÈCES DÉTACHÉES

TRANSFERT

GASOIL & ADBLUE

CODE	DESCRIPTION		€	CATÉGORIE
8008 9003	EVACFLO KIT DE MAINTENANCE COMPTEUR NUMERIQUE IN LINE		27,20	PIÈCES DÉTACHÉES
8008 9004	EVACFLO KIT 40 DE MAINTENANCE GARNITURE POMPE DC-TECH		12,30	
8008 9005	EVACFLO KIT 70 DE MAINTENANCE GARNITURE POMPE PA1 70		14,10	
8008 9006	EVACFLO KIT 80-100 DE MAINTENANCE GARNITURE POMPE PA2 80-100		13,80	
8008 9007	EVACFLO KIT BY 40-45 DE MAINTENANCE BY PASS POMPE DC-TECH		12,30	
8008 9008	EVACFLO KIT BY 60-80-100 DE MAINTENANCE BY PASS POMPE PA70- PA80-100		12,90	

Conditions générales de vente

1. PRIX

Nos prix sont valables dès la publication du tarif et ce jusqu'à la date d'application du tarif suivant. Nos prix s'entendent franco de port et d'emballage pour la France métropolitaine pour les commandes d'un montant supérieur à 850€ net HT tous produits, 350€ net HT pour les pièces et accessoires. Pour les livraisons hors France métropolitaine, livraisons directes chez le client et Express, nous consulter. Les produits susceptibles d'être soumis à l'éco-participation seront imputés de cette taxe suivant le barème officiel de l'éco-organisme choisi par Comet France.

2. TRANSPORT

Nos marchandises voyagent toujours aux risques et périls du destinataire, même quand il s'agit de ventes franco. Le transfert des risques s'effectue à la sortie de nos magasins avant changement sur le moyen de transport. Il appartient au client de vérifier à la réception des marchandises, les quantités, poids et dimensions, la qualité du ou des lots, afin de pouvoir exercer personnellement un recours dans le délai légal contre le transporteur. En pareil cas, le client avisera également nos services commerciaux.

3. DELAIS DE LIVRAISON

Notre société met tout en œuvre pour respecter les délais de livraison établis en accord avec ses clients. Les retards éventuels indépendants de sa volonté ne peuvent donner lieu à indemnisation de sa part.

4. OUVERTURE DE COMPTE ET PAIEMENT

Pour tout nouveau client, il sera demandé un paiement comptant avant l'expédition de la marchandise, jusqu'à l'ouverture de compte dans nos livres. L'ouverture de compte interviendra après accord écrit de notre part et après acceptation des conditions de vente par le client. Pour les clients ayant un compte ouvert dans nos livres, nos factures sont payables à 45 jours fin de mois, date de facture par LCR directe. Pour ce qui est du crédit accordé, nous nous réservons la possibilité de fixer un plafond au-delà duquel il peut être exigé un paiement comptant. Toute prorogation d'échéance, au même titre qu'un retard de paiement ou qu'un défaut de paiement à l'échéance entraîne pour le client la prise en charge des frais bancaires et agios aux taux de l'intérêt légal, majoré de deux points. En cas de retard de paiement, notre société se réserve le droit d'exiger le paiement immédiat de toutes les sommes, même celles non échues qui pourraient être dues et d'annuler les commandes en en cours. Tout règlement partiel s'imputera de plein droit sur la partie la plus ancienne et non privilégiée de notre créance. Aucun escompte ne sera accordé pour paiement anticipé. Les ristournes de fin d'année liées au montant du chiffre d'affaires réalisé, ne seront exigibles qu'en cas de parfait paiement de toutes les factures échues durant l'année.

5. RESERVE DE PROPRIETE

Notre société restera propriétaire des marchandises vendues jusqu'au paiement intégral par le client du prix en principal et intérêts conformément à la législation en vigueur. Toutefois le client supportera tous les risques subis ou causés par les marchandises livrées dès la sortie de celles-ci de nos magasins.

6. GARANTIE

Outre la garantie légale de 24 mois, nos produits bénéficient d'une garantie contractuelle pouvant être étendue contre tout vice de construction et de matière à compter de la date de vente à l'utilisateur. Cette garantie contractuelle est limitée au remplacement des pièces reconnues défectueuses par nos services ou notre réseau de vente. Elle ne peut donc s'appliquer en cas d'avaries consécutives à une utilisation anormale, à un entretien défectueux ou à une usure du produit. Toute demande de pièce en garantie devra faire l'objet d'une acceptation par notre SAV.

7. RETOURS DE MARCHANDISES

Les retours de marchandises devront faire l'objet d'une demande préalable de notre direction commerciale. Aucun retour hors de ce cadre ne pourra être accepté.

8. PARTICIPATION AUX FRAIS DE TRANSPORT ET ADMINISTRATIF

15 € HT Pour toute commande inférieure à 150 € net HT

30 € HT Pour toute commande comprise entre 151 et 350 € net HT (Franco pièces et accessoires 350 € HT)

45 € HT Pour toute commande comprise entre 351 et 850 € net HT (Franco pompes, cuves, machines 850 € HT)

9. PIECES DE RECHANGE

Les pièces de rechange de nos produits sont disponibles pendant une période de 10 ans après la date de fabrication.

10. LITIGE

En cas de litige relatif à une fourniture ou aux conditions d'exécution de la vente, le Tribunal de Commerce de Strasbourg sera le seul compétent quels que soient les conditions de vente et le mode de paiement accepté. Il est enfin stipulé que toute clause figurant dans les conditions d'achat du client et contraire aux présentes conditions générales de vente ne peut être opposée, si elle n'a pas fait l'objet d'une acceptation écrite d'un représentant légal de la Direction Générale de notre société.

COMET France SAS au capital de 320 000 € RCS STRASBOURG B 438 393 647 – APE 4669 B- FR 51 438 393 647
3, rue Simone Veil - 67810 HOLTZHEIM - Tél. +33 (0)3 88 55 52 32 - E-mail : mail@cometfrance.com

Suivez-nous sur



www.cometfrance.com



Comet France
3, rue Simone Veil 67810 HOLTZHEIM
tél. +33 (0)3 88 55 52 32 › fax. +33 (0)3 88 55 52 33
e-mail: mail@cometfrance.com › Site internet: www.cometfrance.com